

Ls79 \_ PAROIS DE DOUCHE - DOUCHEWAND





Cher Client,

Avec ce nouveau catalogue, nous avons voulu vous présenter une nouvelle ligne qui défie les lois de la physique.

La nouvelle star de SAMO s'appelle Pyxis, une réponse à la tendance qui prétend à une paroi de douche à l'encadrement presque invisible, tout en conservant les caractéristiques de robustesse et de solidité d'une paroi traditionnelle.

Les profilés des parois esquissent un trait minimal qui tel un coup de crayon en borderait les limites. C'est ainsi que les Grecs de l'Antiquité, scrutant l'horizon, se fiaient aux lueurs de la constellation Pyxis pour retrouver leur chemin après un long voyage en mer.

Avec les étoiles de Samo, on retrouve toujours le bon chemin pour se poser confortablement chez soi !

Mon souhait est que vous fassiez également vôtre cette nouvelle proposition porteuse de succès..

*Geachte klant,*

*Met deze nieuwe catalogus wilden we een nieuwe lijn introduceren die de wetten van de fysica tart. De nieuwe ster van SAMO heet Pyxis, een antwoord op de trend naar een douchewand met een bijna onzichtbaar frame, maar met behoud van de robuustheid en sterkte van een traditionele wand. De profielen van de behuizingen hebben een minimale lijn die ze begrenst als een potloodstreep. Zo vertrouwden de oude Grieken, bij het aftasten van de horizon, op het licht van het sterrenbeeld Pyxis om de weg naar huis te vinden na een lange zeereis. Met de sterren van Samo kun je altijd de weg naar huis vinden!*

*Ik hoop dat u dit nieuwe succesvolle voorstel ook zult aannemen.*

**Le Président - De Voorzitter  
Denis Venturato**

  
lineabeta



# Nouvel index

# Nieuwe index

## NEW

---

- 26 Pyxis,**  
nouvelle collection - *nieuwe collectie*
- 48 Open,**  
L73 et .76 Sage, L86 et .86 Ambra, nouvelles finitions des profilés et accessoires  
*nieuwe afwerking profielen*
- 100 Grand Polaris,**  
L91 blanc mat-*Wit matte* / L96 Noir mat-*Zwart matte*, nouvelles finitions des profilés  
*nieuwe afwerking profielen*
- 116 Acrux,**  
nouveaux visuels - *nieuwe beelden*
- 222 Cee Art,**  
nouveaux visuels - *nieuwe beelden*
- 246 Polaris,**  
L91 blanc mat-*Wit matte*, nouvelles finitions des profilés et accessoires - *nieuwe afwerking profielen*
- 272 Alter,**  
nouvelles images - *nieuwe beelden*  
L91 blanc mat-*Wit matte*, nouvelles finitions des profilés et accessoires - *nieuwe afwerking profielen*
- 286 America quattro SP,**  
L96 Noir mat-*Zwart matte*, nouvelles finitions des profilés et accessoires - *nieuwe afwerking profielen*
- 300 America quattro,**  
L96 Noir mat-*Zwart matte*, nouvelles finitions des profilés et accessoires - *nieuwe afwerking profielen*

# Index



|     |   |
|-----|---|
| 04  | Portfolio   |
| 06  | Finitions des panneaux et Finitions des profilés - <i>Afwerking paneel - Afwerking profielen</i>                    |
| 08  | Finitions des receveurs de douche - <i>Afwerking Douchetub</i>  |
| 10  | Comment composer le code - <i>Samenstelling code</i>  |
| 14  | Impression digitale sur verre - <i>Digitale bedrukking op glas</i>  |
| 18  | EPD Certification - <i>Certificatie</i>   |
| 20  | La durabilité environnementale - <i>Duurzaamheid van het milieu</i>   |
| 22  | Green Vision  |
| 24  | Istà and Fòra   |
| 26  | Pyxis   |
| 58  | Open Side avec étagère - <i>Open Side met plank</i>   |
| 60  | Open Side paroi fixe avec étagère pour réaliser des combinaisons - <i>Vaste wand met plank voor samenstellingen</i> |
| 62  | Déflexeur pour Open - <i>Keerschot voor Open</i>  |
| 64  | Open Coulissante - <i>Open Schuivend</i>  |
| 66  | Open Coulissante optionnelle - <i>Open Schuivenda optioneel</i>   |
| 68  | Paroi fixe pour Open coulissante - <i>Vaste wand voor Open schuivend</i>  |
| 70  | Open Side   |
| 72  | Open Shot   |
| 74  | Open Screen   |
| 76  | Open combinaisons - <i>Open combinaties</i>   |
| 78  | Mât sol-plafond - <i>Systeem vloer-plafond</i>  |
| 80  | Zenith  |
| 100 | Grand Polaris   |
| 116 | Acrux   |
| 138 | Europa SP   |
| 156 | Europa  |
| 190 | Receveurs de douche StoneFit - <i>Douchetubs StoneFit</i>   |
| 198 | Panneaux muraux StoneFit - <i>Beschichtungen StoneFit</i>   |
| 200 | Receveurs de douche Stone - <i>Douchetubs Stone</i>   |
| 204 | Cee Art SP  |
| 222 | Cee Art   |
| 246 | Polaris   |
| 272 | Alter   |
| 278 | Flex  |
| 286 | America quattro SP  |
| 300 | America quattro   |
| 314 | America   |
| 328 | Ciao  |
| 334 | Paroi pour Baignoire - <i>Badschermen</i>   |
| 346 | Produits spéciaux - <i>Maatwerk</i>   |
| 366 | Profilés spéciaux - <i>Speciale profielen</i>   |
| 368 | Profilés de compensation - <i>Compensatie Profielen</i>   |
| 374 | Pièces détachées - <i>Wisselstukken</i>   |
| 390 | Services avant et après vente - <i>Service voor en na verkoop</i>   |
| 392 | Qualité - <i>De Kwaliteit</i>   |
| 394 | Les matériaux - <i>De materialen</i>  |
| 396 | StarClean - <i>StarClean</i>  |
| 398 | Nettoyage des produits - <i>Reining van onze producten</i>  |
| 400 | e-samo Web Services   |
| 402 | e-samo Web Services   |
| 404 | Conditions Générales de Vente et de Transport   |
| 406 | <i>Algemene transport-en verkoop condities</i>  |



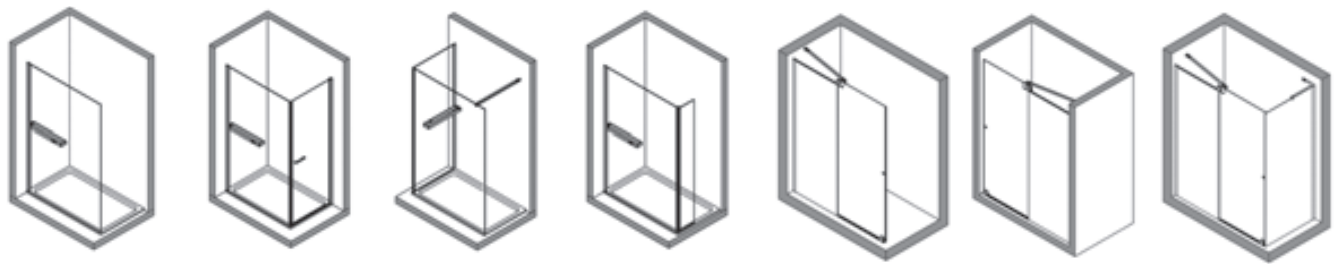

|      |       |       |       |       |      |       |       |
|------|-------|-------|-------|-------|------|-------|-------|
| OPEN | p. 58 | p. 59 | p. 60 | p. 62 | p.64 | p. 66 | p. 68 |
|------|-------|-------|-------|-------|------|-------|-------|

Accès d'angle coulissant  
Hoekinstap met vier panelen

Accès d'angle pivotant  
Hoekinstap met vier panelen

Accès d'angle pliant  
Hoekinstap met 2 vouwpanelen

Porte de douche pivotante/battante  
Deur met één vast en één open  
zwaaiend paneel

Porte de douche à un panneau pivotant  
et paroi fixe en ligne  
Vleugel deur met vaste wand

Porte de douche à trois panneaux  
(dont un pivotant)  
Deur met drie panelen

Porte de douche à quatre panneaux  
(dont 2 pivotants)  
Deuren met grote afmetingen



PYXIS

**Bientôt  
disponible**

p. 44 - 46

p. 40 - 42

ZENITH

p. 90

p. 92

p. 96

GRAND POLARIS

p. 110

p. 112 - 114

ACRUX

p. 126

p. 134

EUROPA SP

p. 146

p. 150

EUROPA

p. 164

p. 174 - 176

p. 168 - 170

CEE ART SP

p. 212

CEE ART

p. 230

p. 236

POLARIS - ALTER

p. 254 - 258 - 276

p. 272

p. 256 - 260 - 274

p. 264

p. 266

AMERICA QUATTRO SP p. 290 - 291- 292

AMERICA QUATTRO p. 302-303-304

p. 309

AMERICA

p. 316-318

p. 321

CIAO

p. 330

FLEX

p. 280 - 281



p. 67



p. 67



p. 70



p. 71



p. 72



p. 74

Porte de douche à deux panneaux pivotants  
*Vouwdeur*



Porte de douche type saloon  
*Saloondeur*



Porte de douche coulissante à deux panneaux  
*Glijdeur met twee panelen*



Porte de douche coulissante à quatre panneaux  
*Glijdeur met vier panelen*



1/4 de rond coulissant à deux panneaux  
*Kwartronde met twee panelen*



1/4 de rond coulissant à quatre panneaux  
*Kwartronde met vier panelen*



1/4 de rond pivotant à quatre panneaux  
*Kwartronde met vier panelen*



Paroi fixe pour réaliser des combinaisons  
*Vaste wand voor samenstellingen*



p. 36 - 38

p. 38-42-46

p. 94 - 98

p. 112

p. 128 - 130

p. 132

p. 136

p. 148

p.152

p.154

p. 178

p. 180

p. 166

p. 172

p. 164

p. 182-184

p. 188

p. 214 - 216

p. 218

p. 220

p. 240

p. 238

p. 232

p. 234

p. 242

p. 244

p. 262

p. 268

p. 270

p. 297

p. 294

p. 296

p. 298

p. 310

p. 311

p. 306 - 308

p. 312

p. 313

p. 323

p. 322

p. 317

p. 320

p. 324-325

p. 326

p. 331

p. 332

p. 284

Finitions des panneaux - Paneel afwerkingen

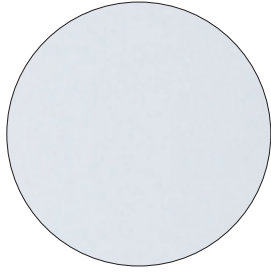

**TR**  
transparent  
*transparant*

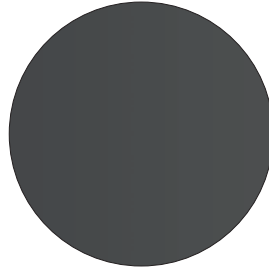

**TG**  
transparent Gris  
*transparent Grijs*

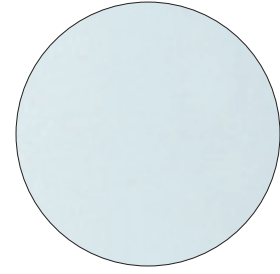

**AS**  
satiné Acqua  
*satijn Acqua*

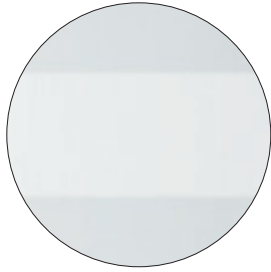

**RF**  
transparent avec bande sérigraphiée H. 100 cm  
*transparant met zeefdruk band H. 100 cm*

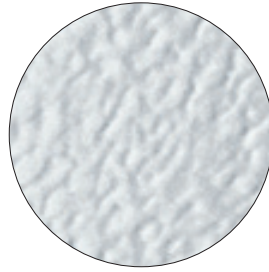

**ST**  
granité  
*gemarteld*

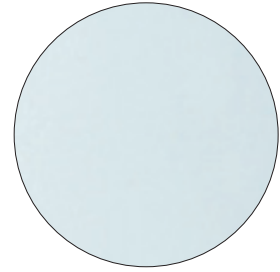

**RS**  
satiné (uniquement pour le ¼ de rond, le satiné est à l'intérieur)  
*satijn (Op de kwartronde is het satijn slechts op de binnenzijde)*

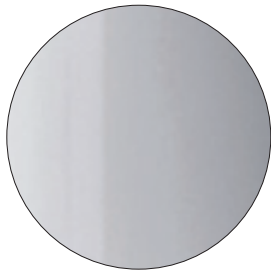

**SY**  
Verre miroir  
*Spiegelend glas*

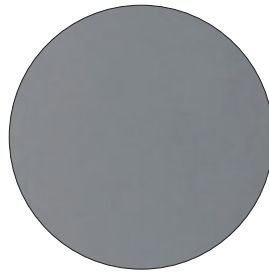

**GS**  
satiné Gris  
*satijn Grijs*

Polystyrène - Polystyreen

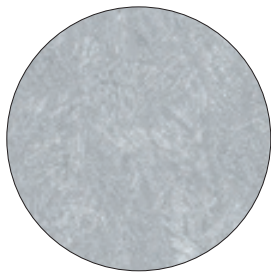

**SE**  
Setola

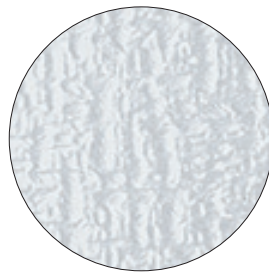

**JU**  
Juta



Finitions des profilés en aluminium - Afwerking aluminium profielen

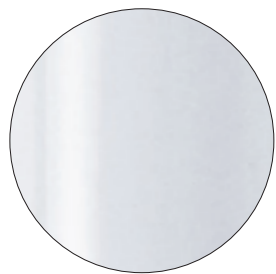

L01  
blanc  
wit

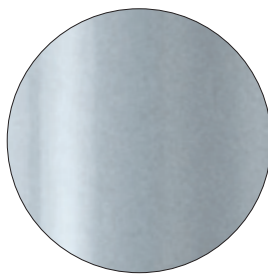

SAR  
satiné argent  
satijn zilver

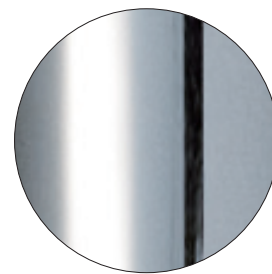

ULU  
chromé brillant  
glanzend chroom



NEW  
nickel satiné  
nickel satijn



AL4  
bronze brossé mat  
brons geborsteld matte

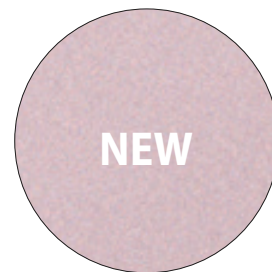

L55  
rose métallisé mat  
roze metallic matte



NEW  
L73  
sage mat  
sage matte

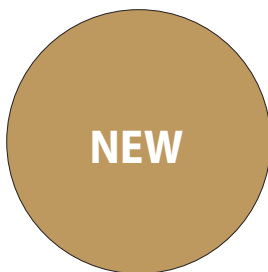

NEW  
L86  
ambra mat  
ambra matte

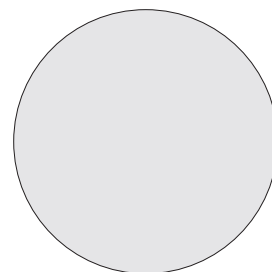

L90  
artic mat  
artic matte

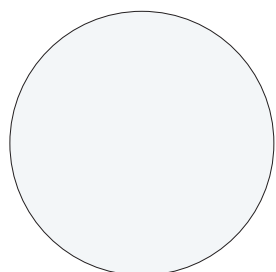

L91  
blanc mat  
wit matt

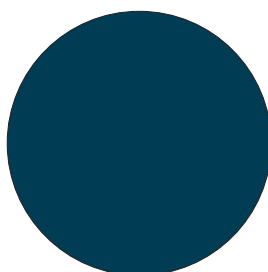

L92  
sailor blue mat  
sailor blue matte

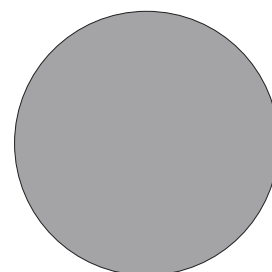

L95  
gris mat  
grijs matte

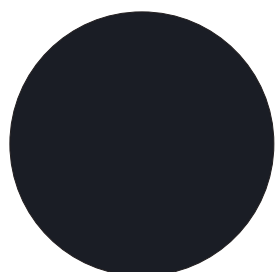

L96  
noir mat  
zwart matte

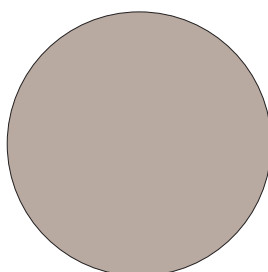

L98  
sable mat  
zandkleur matte

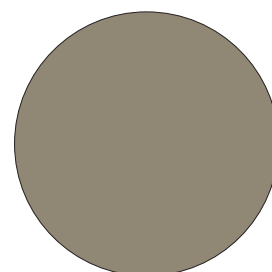

L99  
tortora mat  
tortora matte

Finitions des receveurs de douche - Afwerking Douchetub

StoneFit



**R01**  
blanc  
*wit*



**R06**  
noir  
*zwart*



**R08**  
sable  
*zandkleur*



**R10**  
artic  
*artic*



**R17**  
gris  
*grijs*

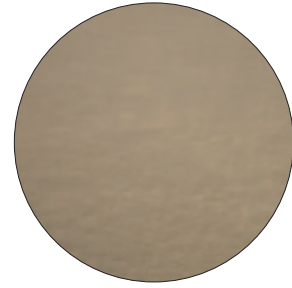

**R19**  
tortora  
*tortora*

Stone



**R01**  
blanc  
*wit*



**R06**  
noir  
*zwart*

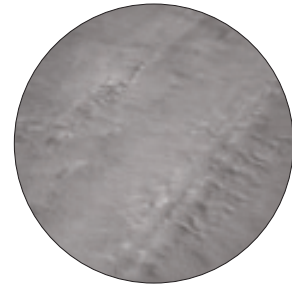

**R17**  
gris  
*grijs*

Finitions des accessoires - Afwerking accessoires

méthacrylate - *methacrylaat*

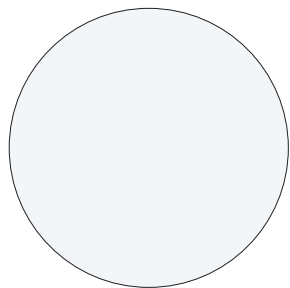

**.80**  
méthacrylate transparent  
*methacrylaat transparant*

aluminium - *aluminium*

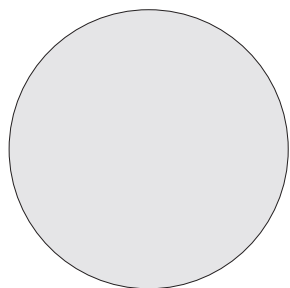

**.09**  
blanc mat  
*wit matt*

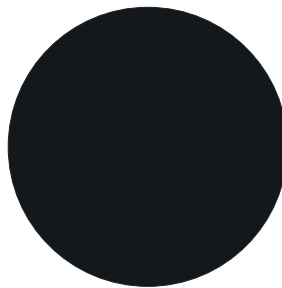

**.18**  
noir mat  
*zwart matt*

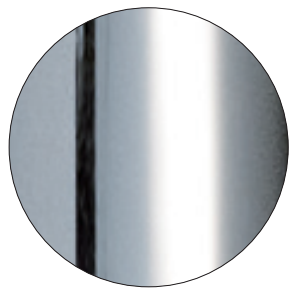

**.29**  
chromé brillant  
*glanzend chroom*



**.73**  
sage mat  
*sage matte*

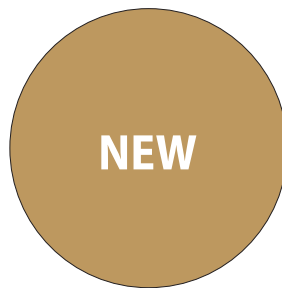

**.86**  
ambra mat  
*ambra matte*



# Comment composer le code - *Samenstelling code*

| Z<br>[cm] | Cod.         | Z1<br>[cm] | A<br>[cm] | B<br>[cm] | C<br>[cm] | [dm³] | [kg] | [n°] | L01<br>[€] |
|-----------|--------------|------------|-----------|-----------|-----------|-------|------|------|------------|
| 64-66,5   | <b>B3750</b> | 62,2-68,7  | //        | //        | //        | 99    | 29   | 1    | TR         |
|           |              |            |           |           |           |       |      |      | AS         |
|           |              |            |           |           |           |       |      |      | RF         |

Comment composer le code - *Samenstelling code*

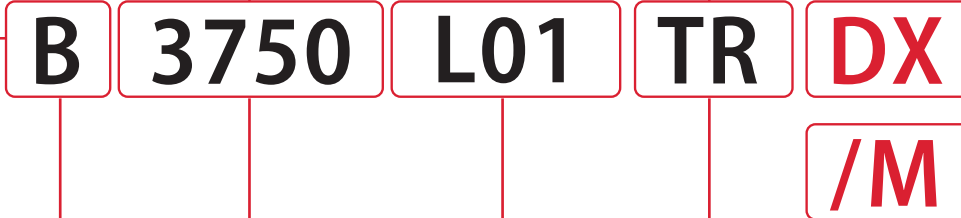

Typologie du produit  
B = paroi de douche

Série, modèle et dimensions du produit

3750 = Grand Polaris, Paroi fixe pour réaliser des combinaisons avec un côté d'angle, 64-66,5 cm.

Finition des profilés  
L01 = blanc

Finition des panneaux  
TR = verre transparent

Identifie la particularité du produit  
(pas toujours nécessaire)  
DX = version droite ou côté droit  
/M = un côté réversible

# Comment composer le code de produit spécial - *Speciale productcode*

| Z<br>[cm] | Cod.  | Z1<br>[cm] | A<br>[cm] | B<br>[cm] | C<br>[cm] | <br>[dm³] | <br>[kg] | <br>[n°] | L01<br>[€] |
|-----------|-------|------------|-----------|-----------|-----------|-----------|----------|----------|------------|
| 64-66,5   | B3750 | 62,2-68,7  | //        | //        | //        | 99        | 29       | 1        | TR         |
|           |       |            |           |           |           |           |          |          | AS         |
|           |       |            |           |           |           |           |          |          | RF         |

**B S 3750 L01 TR**

Pour créer le code de produit spécial, ajoutez la lettre "S" entre la lettre "B" et le "numéro de série" de l'article demandé  
 Om de speciale productcode te creëren, voegt u de letter "S" toe tussen de letter "B" en het "serienummer" van het gevraagde artikel

| Standard  | Niveau - Niveau | Formes SPÉCIALES - SPECIALE Vormen   |   |   |  |
|---|-----------------|--|---|---|--|
| <br>HAUTEUR/HOOGTE standard<br>LARGEUR/BREEDTE standard | I               | <br>HAUTEUR inférieure<br>Kleiner in HOOGTE  | <br>HAUTEUR supérieure<br>Groter in HOOGTE  | <br>LARGEUR inférieure<br>Kleiner in BREEDTE  | <br>LARGEUR supérieure<br>Groter in BREEDTE  |
|   | II              | <br>HAUTEUR inférieure<br>LARGEUR inférieure<br>Kleiner in HOOGTE Kleiner in BREEDTE   | <br>HAUTEUR supérieure<br>LARGEUR inférieure<br>Groter in HOOGTE / Kleiner in BREEDTE | <br>HAUTEUR inférieure<br>LARGEUR supérieure<br>Kleiner in HOOGTE / Groter in BREEDTE | <br>HAUTEUR supérieure<br>LARGEUR supérieure<br>Groter in HOOGTE / Groter in BREEDTE |
|   | III             | <br>VERRE biseauté<br>GLASS schuine  | <br>VERRE sur un muret<br>GLAS boven een lage muur                                    | <br>VERRE arrondi<br>GLAS ronde   | <br>LARGEUR panneaux personnalisés<br>BREEDTE aangepaste deuren                      |
|   | IIII            | SOLUTIONS DIFFÉRENTES de celles envisagées dans les niveaux I, II, III : voir la section dédiée à partir de la p. 352 à la p. 363<br>Contacter LE BUREAU CLIENTELE pour la faisabilité et le prix.<br>VERSCHILLENDE OPLOSSINGEN van de oplossingen die worden overwogen in de niveaus I, II, III: zie de speciale sectie vanaf p. 352 op pag. 363<br>CONTACT KLANTENKANTOOR voor haalbaarheid en prijs |   |   |  |

Largeurs intermédiaires : majoration à rajouter au prix de la dimension supérieure. - Tussenbreedten: optellen bij de prijs van de grotere maat.

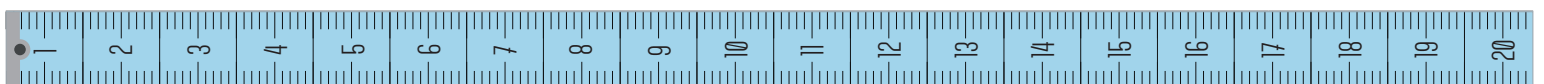

# Nous sommes Samo - Wij zijn Samo





60+ ans d'histoire entrepreneuriale  
*jaar ondernemersgeschiedenis*

230+ employés  
*medewerkers*

50+ MLN de € chiffre d'affaires  
*€ geconsolideerde omzet*

55.000 m2 de locaux de production  
*m2 productiefaciliteiten*

1.000+ douches produites par jour  
*douches geproduceerd per dag*

Nous sommes numériques - Wij zijn digitaal

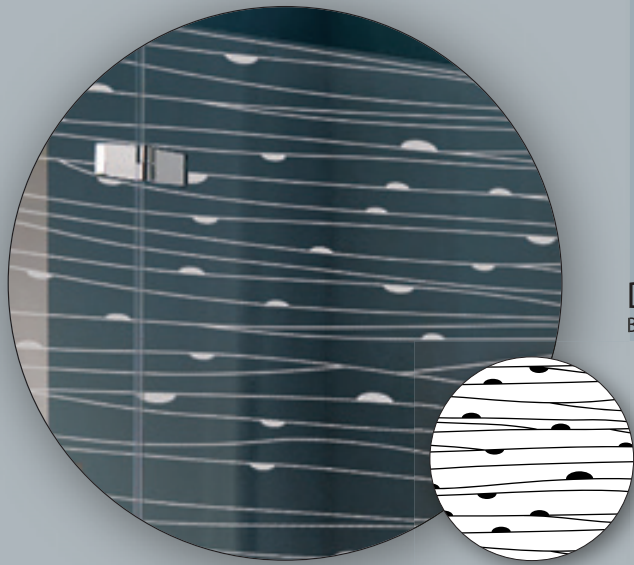

DD  
Brezza

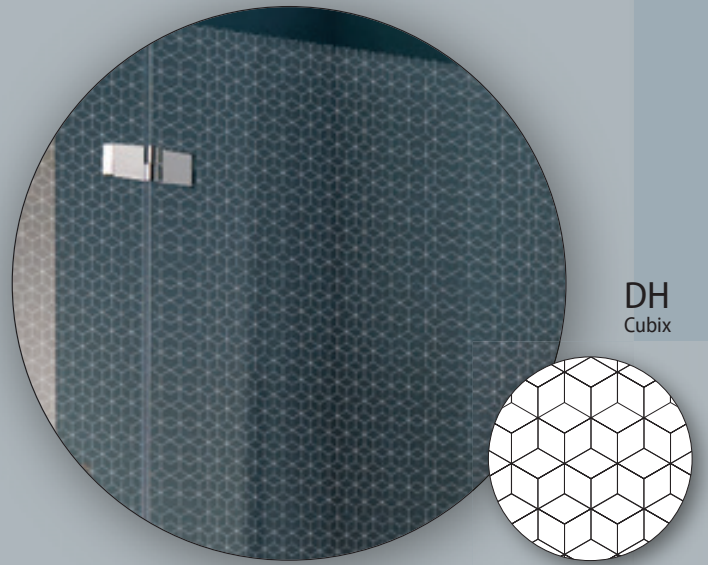

DH  
Cubix



DI  
Fronda



DK  
Exagon

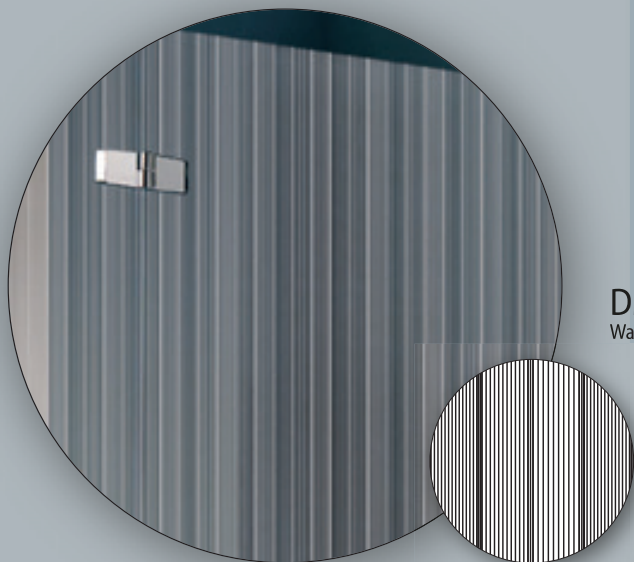

DM  
Wave

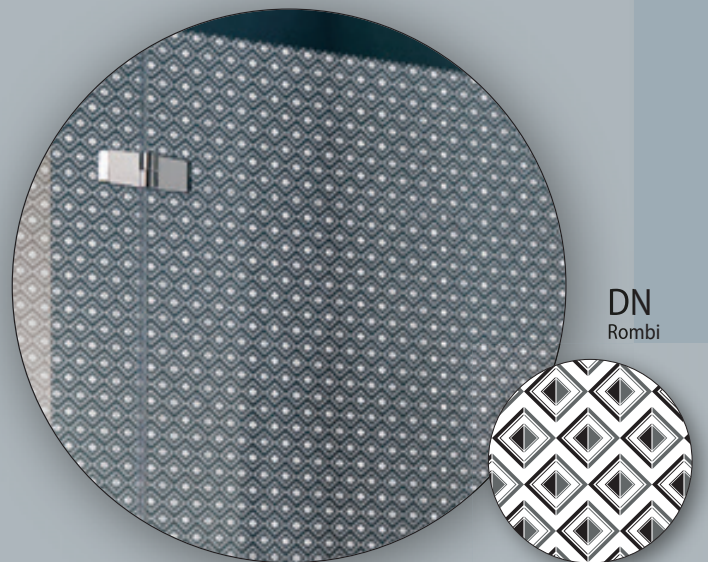

DN  
Rombi

### **Impression digitale sur verre**

La nouvelle technologie d'impression digitale est une technique avancée qui permet d'imprimer, sur des panneaux en verre trempé, des images et des photos, des dessins et des inscriptions transmis sur un support digital. Il s'agit d'une impression en haute définition et en quadrichromie: le jet d'encre céramique à 4 couleurs garantit, en une seule et unique application, une résolution optimale de l'image sur la surface du verre et une tenue maximale dans le temps, recréant une infinité de teintes. L'impression digitale consiste en l'utilisation de vernis céramiques spéciaux qui, en se vitrifiant durant la phase de trempage, garantissent l'inaltérabilité dans le temps de la qualité de l'image imprimée sur le verre.

Le procédé de sérigraphie a été jusqu'à ce jour le seul moyen de décorer un verre au moyen de vernis colorés. La sérigraphie nécessite l'utilisation de châssis d'insolation servant à appliquer le vernis et à reproduire l'image par application d'une seule couleur à la fois, sans pouvoir donner à l'image des teintes ou des gradations chromatiques.

A l'inverse, avec l'impression digitale, les images, les photos et les dessins sont élaborés par un software propre à l'imprimante digitale qui reproduit fidèlement le sujet en utilisant en même temps les 4 couleurs en un seul et unique passage d'impression, garantissant ainsi une haute qualité de définition, des couleurs nuancées et des jeux de transparence.

Impressions dont l'aspect, l'intensité et la couleur, ne se dégraderont pas avec le temps à cause du contact fréquent avec l'eau ou l'utilisation quotidienne de la paroi de douche.

Et pour une impression encore plus personnalisée, il est également possible d'envoyer sa propre image à faire imprimer sur la paroi de douche.

Dans ce cas l'image à imprimer devra être de haute résolution (au moins 300DPI, taille minimale 21x30 cm) en format digital (.jpg, .tif, .eps, .raw) ou vectoriel (.ai)

Attention: la perception visuelle d'une image peut varier en fonction du support d'impression choisi : le rendu des couleurs diffère selon que l'image est imprimée sur papier, sur verre ou projetée sur un écran.

### **Digitale bedrukking op glas**

*De nieuwe digitale druktechnologie op glas is een geavanceerde techniek waarmee afbeeldingen en foto's, tekeningen en tekst op een digitale drager kan worden gedrukt op platen van gehard glas. Dit is een 4-kleurige hoge definitie druktechniek waarbij een straal keramische inkt in 4 kleuren in een enkele applicatie een uitstekende resolutie van de afbeelding op het glazen oppervlak en een maximale duurzaamheid waarborgt terwijl oneindig veel nuances kunnen worden gecreëerd. De digitale druktechniek maakt gebruik van speciale keramische lak die tijdens het uithardingsproces sintert waardoor ook na verloop van tijd de kwaliteit van de afbeelding op het glas niet wijzigt. Tot nu toe kon glas uitsluitend worden gedecoreerd door het te etsen en met gekleurde lak te kleuren.*

*Voor etsen zijn speciale frames nodig om de lak te kunnen aanbrengen en de afbeelding te kunnen produceren. Met deze techniek kan slechts een kleur per keer worden aangebracht en kunnen geen nuances of kleurschakeringen worden verkregen.*

*Met de digitale druktechniek worden de afbeeldingen, foto's en tekeningen echter bewerkt door speciale printersoftware die het voorwerp in elk detail nabootst. Tijdens het drukken worden tegelijkertijd 4 kleuren in een enkele drukbeweging gebruikt. Dit waarborgt dus een buitengewoon hoge definitie, nuances en verschillende kleurdichtheden.*

*Afdrukken waarvan het aanzicht, de intensiteit en de kleur ook na verloop van tijd niet door de aanraking met water en het dagelijkse gebruik van de douchecel worden aangetast.*

*De ingezonden afbeelding moet een hoge resolutie (resolutie van minstens 300DPI, minimale afmetingen 21x30cm) en een digitaal formaat (.jpg, .tif, .eps, .raw) of een vectorformaat (.ai) hebben.*

*Opgelet: de visuele waarneming van een afbeelding kan wijzigen naargelang de ondergrond waar de afbeelding op wordt aangebracht: de kleuren van een afbeelding wijzigen wanneer ze wordt aangebracht op papier of glas of wordt geprojecteerd op een scherm.*

*Nous sommes technologiques - Wij zijn technologisch*





## **Collage UV**

Solution idéale pour la fixation des composants, la technologie de collage UV, empruntée à la technologie aéronautique, a trouvé une application intéressante dans l'industrie du verre car elle permet d'obtenir des collages invisibles mais dotés d'une résistance mécanique très élevée.

Durant l'année 2016, le groupe Samo Industries a développé cette technologie sur certains de ses produits. Par rapport au collage traditionnel dont la contrainte est de laisser sécher la colle en réagissant avec l'air ou d'autres substances actives, cette technologie utilise des lampes spéciales qui émettent des rayons UV. Les colles utilisées pour cette technologie polymérisent une fois exposées aux rayons ultraviolets, garantissant une adhésion rapide et sûre des parties à unir. Avec cette technologie il est possible de coller diverses typologies de matériaux, dans des domaines d'utilisation très variés. Dans notre cas, cette technique est utilisée pour l'assemblage d'éléments métalliques (charnières, équerres, poignées) avec le verre.

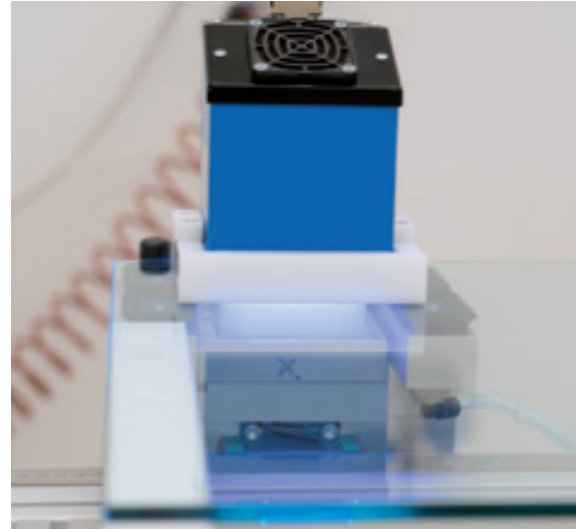

## **UV-Lijmen**

*De uv-lijmtechnologie, afkomstig uit de luchtvaarttechnologie, is de ideale oplossing voor de bevestiging van de componenten. Deze technologie wordt veelal toegepast in de glasindustrie aangezien het onzichtbare lijmranden met een hoge mechanische bestendigheid mogelijk maakt.*

*In 2016 heeft de groep Samo Industries deze technologie op een aantal producten ontwikkeld. In tegenstelling tot traditioneel lijmen, waarin het hechtmiddel droogt dankzij de reactie met lucht of andere reactiestoffen, maakt deze technologie gebruik van speciale lampen die uv-straling produceren. De lijmen die voor deze technologie gebruikt worden polymeriseren zodra ze worden blootgesteld aan uv-straling. Daardoor wordt een snelle en veilige verbinding van de verschillende onderdelen gewaarborgd. Deze technologie kan gebruikt worden om diverse soorten materialen in verschillende gebruiksectoren te lijmen. In ons geval wordt deze technologie toegepast voor het verbinden van metalen elementen (scharnieren, profielementen, handgrepen) met glas.*





*Nous sommes certifiés - Wij zijn gecertificeerd*



**Le groupe Samo Industries** poursuit sa mission de protection de l'environnement et obtient la première certification EPD pour les parois de douche au monde pour une sélection de produits Samo, grâce à un travail initié en 2015 et mené en synergie avec le « Groupe de Travail Technique Parois de douche » au sein d'Assobagno.

**EPD** (Environmental Product Declaration) est une certification environnementale vérifiée par un organisme indépendant et internationalement reconnu qui communique la performance environnementale d'un produit à travers l'utilisation d'informations objectives, vérifiables et fiables, en tenant compte de données telles que la consommation d'énergie et de matières premières, les émissions atmosphériques, la production de déchets et le rejet dans les réseaux de collecte. Il ne s'agit pas simplement d'avoir l'environnement à cœur, mais de s'engager à prendre des mesures concrètes et en phase avec une nouvelle vision industrielle qui soit véritablement durable.

L'obtention de ce certificat, en plus d'affirmer la sensibilité du Groupe aux enjeux environnementaux, apporte une réelle valeur ajoutée au produit: le client final achète un produit de très haute qualité avec un label environnemental transparent; dans le même temps les designers et professionnels du secteur bénéficient de produits déjà certifiés en vue d'obtenir à leur tour des certifications environnementales pour leurs propres projets.

La certification des produits concerne trois modèles :

**Cee Art** (paroi de douche avec portes coulissantes et cadre intégral)

**Polaris, B3906ULUTR+B3866ULUTR** (paroi de douche avec porte battante et panneau fixe sans cadre)

**Open Side, B4084ULUTR** (paroi de division totalement vitrée)

**De groep Samo Industries** vervolgt haar missie ter bescherming van het milieu en ontvangt de eerste EPD voor douchewanden ter wereld voor een selectie van de producten van Samo. Dit is het resultaat van de samenwerking die in 2015 is gestart met "Gruppo di Lavoro Tecnico Cabine Doccia", onderdeel van Assobagno.

**EPD** (Environmental Product Declaration - milieuproductverklaring) is een internationaal erkende milieuverklaring die geïnfocerd wordt door een onafhankelijke erkende instantie. De verklaring geeft de milieuprestaties van een product aan de hand van objectieve, vergelijkbare en geloofwaardige informatie, waarbij rekening wordt gehouden met variabelen, zoals energieverbruik en grondstoffen, uitstoot, afvalproductie en afvoer naar watermassa's. Het gaat niet alleen om liefde voor het milieu, maar ook om concrete stappen te zetten in de richting van een nieuwe industriële visie die daadwerkelijk duurzaam is.

Het behalen van deze verklaring bewijst de gevoeligheid van de groep voor milieuproblemen en voorziet het product van meerwaarde, aangezien de eindklant een product van zeer hoge energie koopt dat is voorzien van een helder milieu-etiket. Ontwerpers en professionals binnen de sector wordt echter de mogelijkheid geboden om te werken met reeds gecertificeerde producten, met het oog op het behalen van allesomvattende milieuverklaringen voor hun ontwerpen.

De productcertificatie omvat drie modellen:

**Cee Art** (douchewand met schuifdeuren inclusief frame)

**Polaris, B3906ULUTR+B3866ULUTR** (douchewand met openslaande deur zonder frame)

**Open Side, B4084ULUTR** (volledig glazen scheidingswand).

Nous sommes durables - *Wij zijn duurzaam*

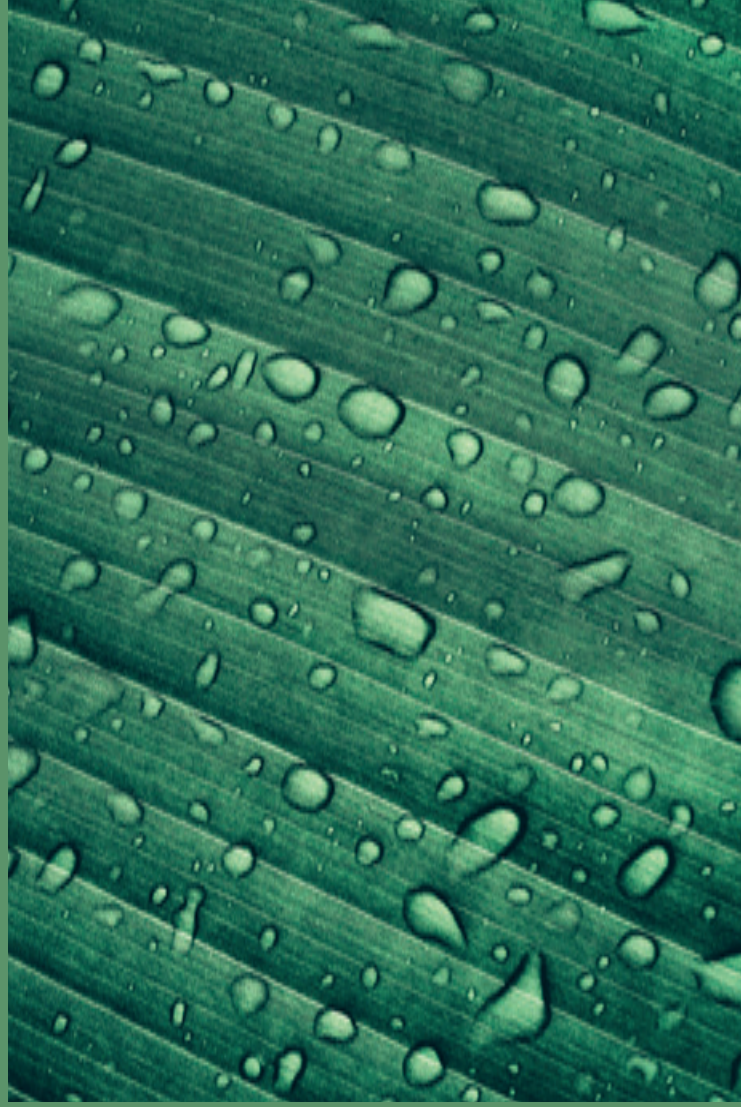

## **SAMO utilise 100% d'énergie issue de ressources renouvelables**

Les Garanties d'Origine GO sont des certificats internationaux attribués aux centrales de production d'électricité qui respectent des caractéristiques déterminées en faveur du développement durable. Mises en place en 2009, elles sont aujourd'hui le principal outil pour garantir la traçabilité de l'énergie produite et pour soutenir la promotion et le développement d'un marché sur base volontariste de l'énergie propre provenant de ressources renouvelables.

L'objectif de la certification GO est de garantir au client qu'une quantité d'énergie égale à celle qu'il a consommée a été produite par des usines alimentées par une ressource renouvelable bien définie sur une période de temps donnée. Grâce à l'utilisation de certificats GO, l'acheteur finance une énergie propre en affirmant son engagement pour l'environnement.

Dès les balbutiements de l'engagement en faveur de l'environnement et du développement durable dans le cadre des activités de production, Samo a créé, en collaboration avec Legambiente, la première paroi de douche totalement écologique, en bois stratifié, en aluminium et en verre - matériaux 100% recyclables - ou pour certaines versions, en panneaux en plastique ou en PET recyclés issus du tri sélectif.

Après ce premier exploit dans le monde de l'écologie, l'engagement de Samo s'est traduit par une consommation d'énergie - pour sa propre activité de production - issue à 100% de ressources renouvelables.

En tant que fabricant de parois de douche, l'engagement s'est ensuite poursuivi - à travers le projet « Save water » - par la promotion d'une utilisation consciente et responsable de l'eau, et en premier lieu en mettant en avant les comportements quotidiens vertueux qui permettent une utilisation correcte et sans gaspillage de ce bien précieux qu'est l'eau, principale source de vie.

A cet engagement se fait écho la certification CO2 de la production des parois de douches, et la compensation de l'impact en dioxyde de carbone sur l'environnement de toutes les activités marketing de la marque Samo, par l'achat de Crédits-carbone.

L'engagement en faveur de l'environnement est un chemin que Samo souhaite emprunter en tant que protagoniste, tout en ayant conscience que l'on ne peut jamais se sentir suffisamment satisfait de ses propres démarches et de son comportement, en faveur d'une économie véritablement respectueuse de notre planète bien-aimée.

## **SAMO gebruikt energie afkomstig van 100% hernieuwbare energiebronnen**

*GO's (garanties van oorsprong) zijn internationale bewijzen die gegeven worden aan productie-installaties van elektrische energie die voldoen aan bepaalde eigenschappen op het gebied van milieuduurzaamheid. Ze werden voor het eerst gebruikt in 2009 en vormen nu het belangrijkste instrument dat de traceerbaarheid van de geproduceerde energie waarborgt en ze ondersteunen de promotie en ontwikkeling van een vrijwillige markt van schone energie die geproduceerd is door hernieuwbare energiebronnen.*

*De GO-certificatie is erop gericht om de klant te waarborgen dat een bepaalde hoeveelheid van de energie die hij verbruikt geproduceerd is door installaties die gevoed worden door een, binnen een bepaalde periode vastgestelde, hernieuwbare energiebron. Aan de hand van GO-certificaten financiert de koper een schone energie en bewijst hij op deze manier zijn bijdrage aan het milieu.*

*Samo creëerde de eerste volledig ecologische doucheceel in samenwerking met Legambiente toen men voor het eerst ging nadenken over de verplichting voor een beter milieu en de ecologische duurzaamheid van menselijke productieactiviteiten. Een doucheceel gemaakt van gelaagd hout, aluminium en glas - 100% recyclebare materialen - met een aantal versies met wanden van postconsumptieplastic, d.w.z. gerecyclede PET afkomstig van gescheiden afvalinzameling.*

*Na deze eerste stap in de groene wereld, heeft Samo de aandacht gericht op het energieverbruik voor de productieactiviteiten, afkomstig van 100% hernieuwbare energiebronnen.*

*Als fabrikant van douches heeft Samo met het "Save water" project haar verplichting uitgebreid naar de promotie van een bewust en verantwoordelijk gebruik van water. Ten eerste door dagelijkse gedrag te bevorderen dat een correct gebruik, zonder verspillingen mogelijk maakt van water, de primaire levensbron.*

*Een ander aspect is de CO2-certificatie van de productie van douches en de compensatie van de uitwerking van het milieu van kooldioxide die afkomstig is van alle marketingactiviteiten van het merk Samo, met de aankoop van Carbon Credits.*

*Binnen de verplichting ten opzichte van het milieu wil Samo zich als hoofdrolspeler opstellen, omdat we nooit voldoende tevreden kunnen zijn over de stappen die we zetten en ons gedrag ten gunste van een economie die daadwerkelijk door onze geliefde planeet verdragen kan worden.*

Nous sommes responsables - Wij zijn verantwoordelijk





### **Matières plastiques recyclées et facilement réutilisables**

La vie en plein air est un mirage pour beaucoup, mais aussi une réalité pour tous ceux qui recherchent le contact avec le monde extérieur à la maison. Istà est la douche conçue par Joe Velluto proposée par Samo pour une utilisation en outdoor. L'été nous amène à profiter de moments d'insouciance au soleil et rien n'est plus désiré qu'une douche rafraîchissante après une splendide et chaude journée d'été. Istà a un design linéaire et simple, qui lui permet de s'adapter à tous les environnements extérieurs, sans altérer l'équilibre des styles et des matériaux.



### **Gerecycleerde en gemakkelijk herbruikbare plastic materialen**

*Het leven in de buitenlucht is voor velen een luchtspiegeling, maar ook een realiteit voor iedereen die buitenshuis contact zoekt met de wereld.*

*Istà is de douche ontworpen door Joe Velluto, voorgesteld door Samo voor een buitenpubliek. De zomer brengt ons om onbezorgde momenten in het zonlicht te genieten en niets is meer gewenst dan een verfrissende douche na een prachtige en hete zomerdag.*

*Istà heeft een lineair en eenvoudig ontwerp, waardoor het zich kan aanpassen aan alle buitenomgevingen, zonder de balans tussen stijlen en materialen te veranderen.*



# Istà

H 236 cm.

Finition de base  
Basisafwerking

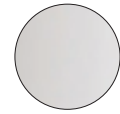

.26  
Polyéthylène  
Polyethyleen

Finition structure  
Structuur afwerking

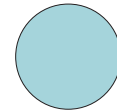

.20  
Métal peint  
Gekleurd metaal

236  
cm

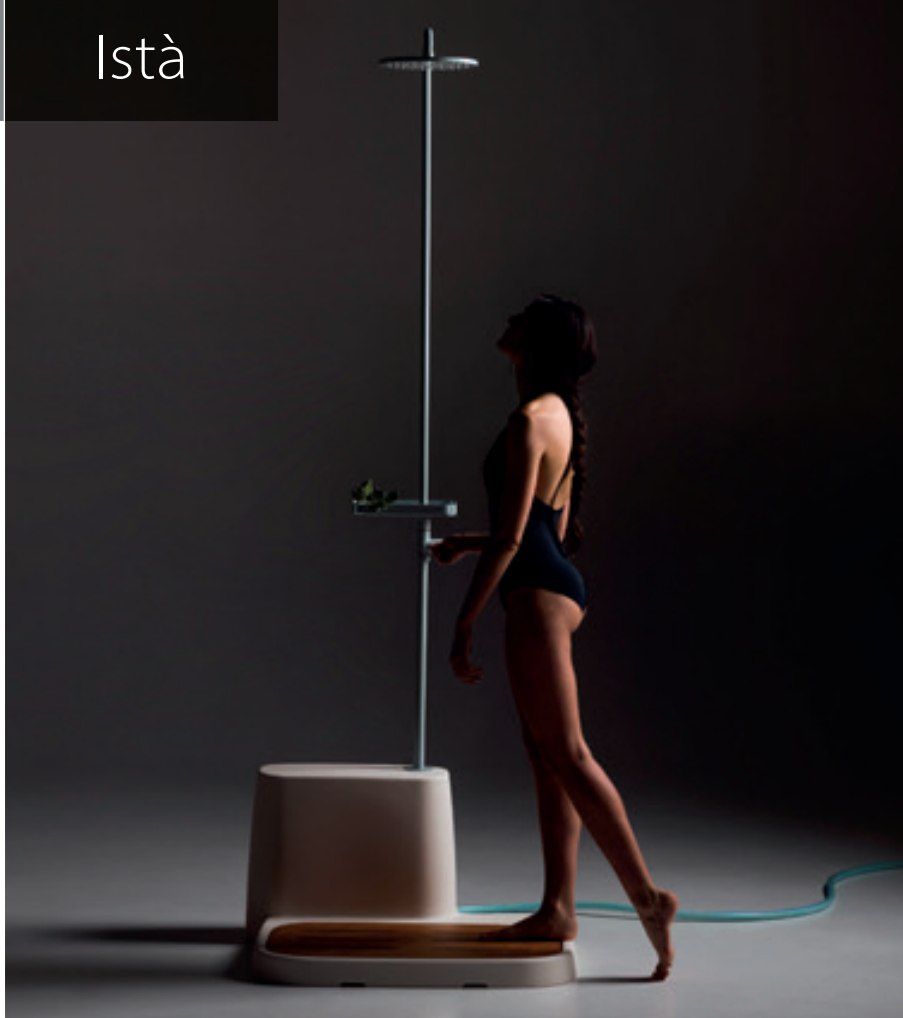

Douche extérieure mobile avec base en polyéthylène, support et pomme de douche en métal peint par poudrage. Concepteur : Studio JoeVelluto  
Mobiele buitendouche met polyethyleen voet, steun en douchekop in gepoedercoat metaal. Ontwerper: Studio JoeVelluto

Douche extérieure - Buitendouche

| Z<br>[cm] | Cod.     | A<br>[cm] | B<br>[cm] | B1<br>[cm] | [dm³] | [kg] | [n°] | .20<br>[€] |
|-----------|----------|-----------|-----------|------------|-------|------|------|------------|
| 87x87     | 53830.09 | 236       | 45,5      | //         | //    | //   | 1    | **         |

\*\* Voir le catalogue Lineabeta - Zie de Lineabeta-catalogus

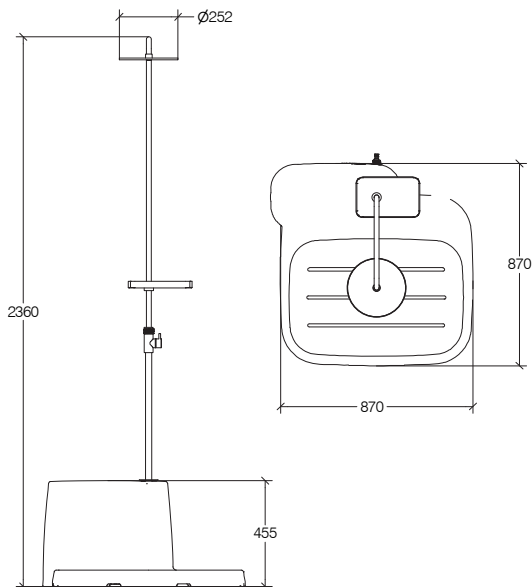

### Finitions de base Basisafwerking

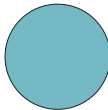
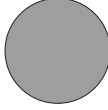
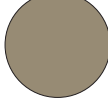
-  .76 Azure  
Azuur
-  .95 Gris  
Grijs
-  .99 Tortora  
Tortora

Le lavabo peut être fixé au mur (intérieur) avec le kit correspondant à acheter séparément code A53565K1, ou sur pied (extérieur) avec le kit à acheter séparément code A53565K2.



Le robinet n'est pas inclus dans l'emballage.

*De wastafel kan aan de muur worden bevestigd (binnen) met de bijbehorende apart aan te schaffen kit code A53565K1, of vrijstaand (buiten) met de apart aan te schaffen kit code A53565K2.*

*De kraan is niet inbegrepen in het pakket.*

Lavabo en matériau plastique recyclé. Concepteur : Studio Joe Velluto  
Wastafel in materiaal gerecycled plastic. Ontwerper: Studio JoeVelluto

Lavabo extérieur et intérieur  
Wastafel voor buiten en binnen

|    | Cod.   | A [cm] | H [cm] | P [cm] |  [dm <sup>3</sup> ] |  [kg] |  [n°] | .76 - .95 - .99 [€] |
|----|--------|--------|--------|--------|--|--|--|---------------------|
| // | 53565. | 70     | 85     | 40     | 238  | 18   | 1  | **                  |

\*\* Voir le catalogue Lineabeta - Zie de Lineabeta-catalogus



# Pyxis













B1748AL4TR



B1785SNKTR\_B1795SNKTR



## PLUS PRODUITS - *PRODUCTDETAILS*



- Hauteur 200 cm
- Verre 6mm (panneaux coulissants et panneaux fixes) et verre 8 mm (panneaux pivotants)
- Structure en aluminium
- Profilés horizontaux H. 1,5 cm.
- Profilés muraux H. 3 cm.
- Sans profilé inférieur sur la porte coulissante
- Charnières sur pivotant et roulement collées aux UV (facilité de nettoyage et impact esthétique)
- Fil interne Verre sur charnières et profilés magnétiques
- Ouverture de porte interne et externe
- Profilé magnétique de fermeture en aluminium sur portes coulissantes
- Profilé magnétique de fermeture en aluminium invisible à triple aimant sur portes battantes
- Traitement anti-calcaire inclus dans le prix



- *Hoogte 200 cm*
- *Glas 6mm (schuifpanelen en vaste panelen) en glas 8mm (scharnierende panelen)*
- *Aluminium structuur*
- *Horizontale profielen H. 1,5 cm.*
- *Muurprofielen H. 3 cm.*
- *Geen bodemprofiel op de schuifdeur*
- *Scharnieren op scharnierend paneel en glijstelsysteem gelijmd aan de UV*
- *Interne draad Glas op scharnieren en magnetische profielen*
- *Interne en externe deuropening*
- *Wandschroefafdekking*
- *Anti-kalkafwerking inbegrepen in de prijs*





Impression digitale, sur verre TR ou TG  
Digitale bedrukking, op glas TR of TG

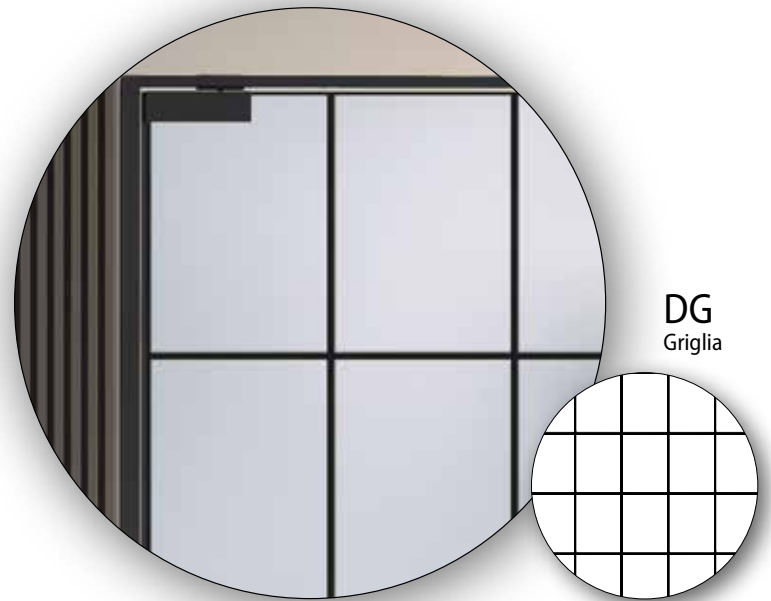
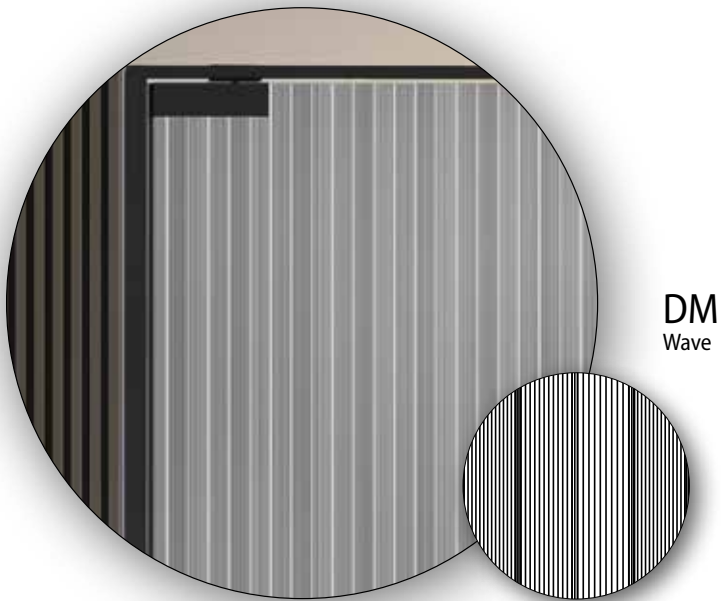
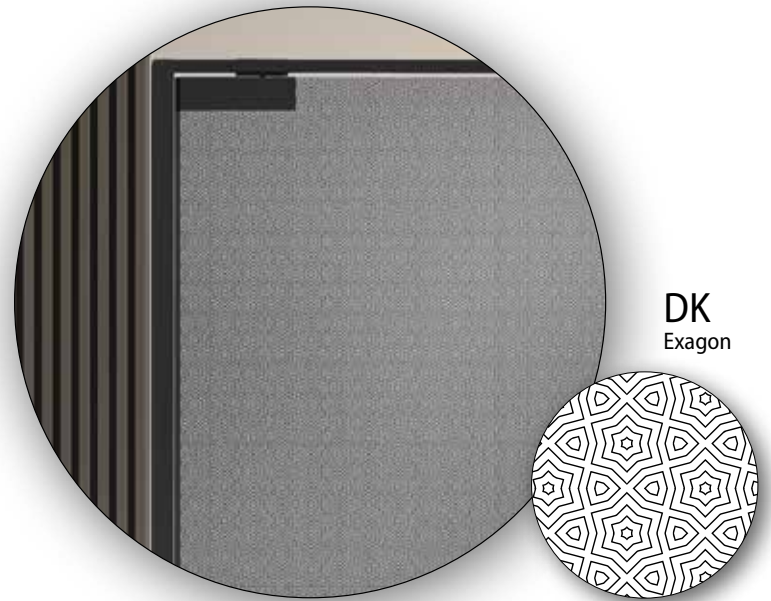
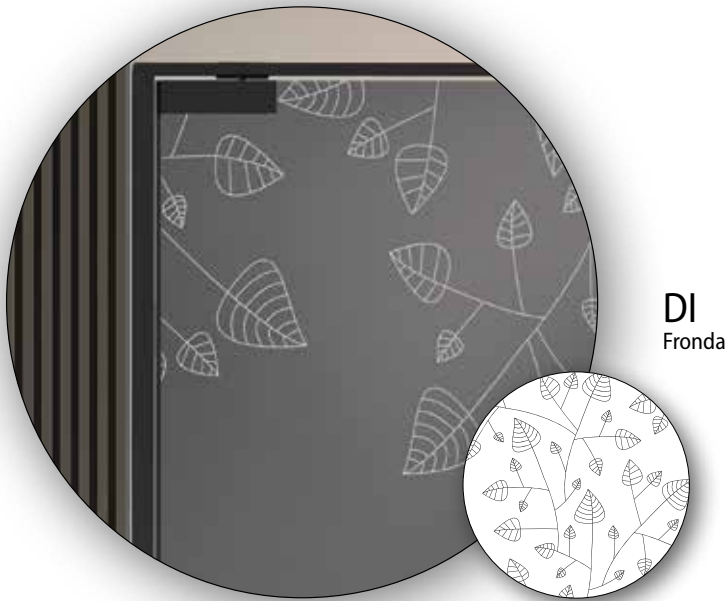
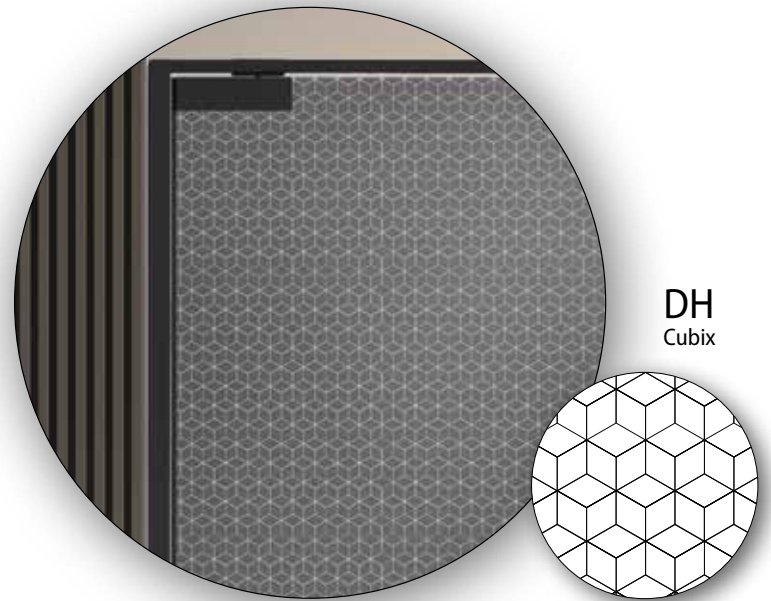
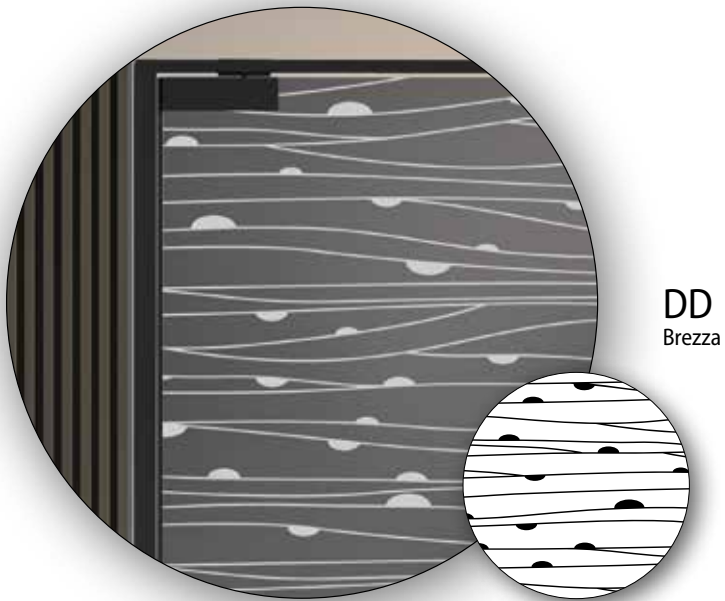



# Pyxis

Impression digitale sur verre  
*Digitale bedrukking op glas*

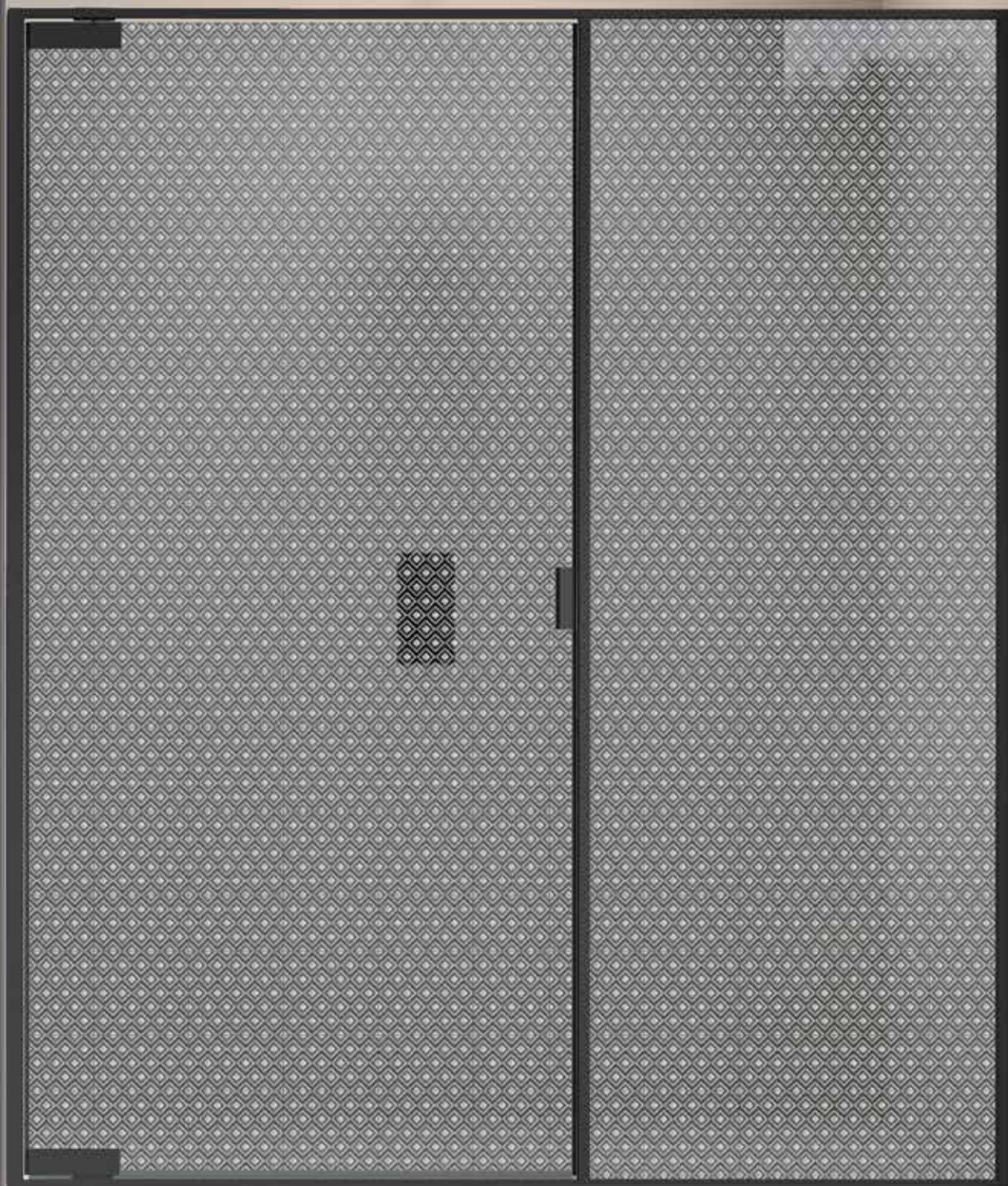

DN  
Rombi



# Pyxis

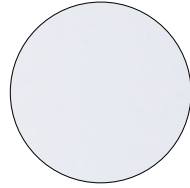

Finitions des panneaux - *Afwerking Panelen*

**TR**  
transparent  
*transparent*

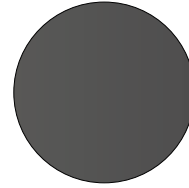

**TG**  
transparent Gris  
*transparent Grijs*

Finitions des profilés - *Paneel afwerking*

**ULU**  
chromé brillant  
*glanzend chrom*

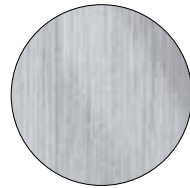

**SNK**  
nickel satiné  
*nickel satijn*

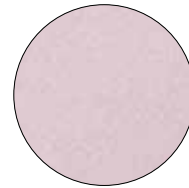

**L55**  
rose métallisé mat  
*roze metallic matte*

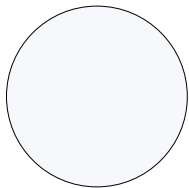

**L91**  
blanc mat  
*wit matte*

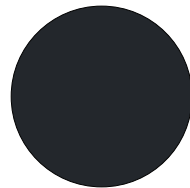

**L96**  
noir mat  
*zwart matte*

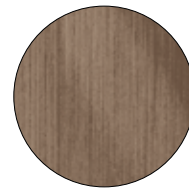

**AL4**  
bronze brossé mat  
*brons geborsteld matte*

Angle  
*Hoek uitvoeringen*

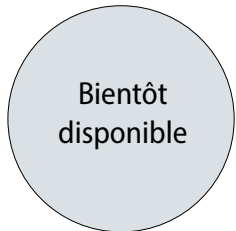

Portes - *De deuren*

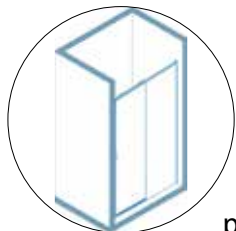

p. 36

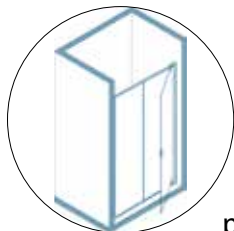

p. 40

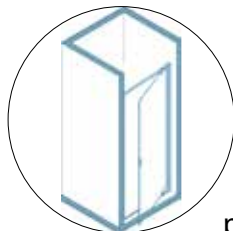

p. 44

Parois fixes  
*De vast wanden*

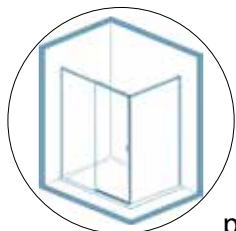

p. 38

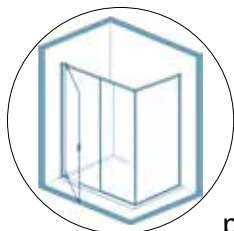

p. 42

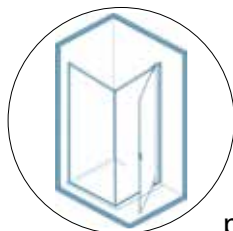

p. 46

5

Garantie  
5 Ans  
5 Jaar  
Garantie

200  
cm

6  
mm



Finitions des panneaux en verre trempé  
Afwerking panelen veiligheidsglas:

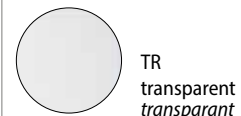

TR  
transparent  
transparent

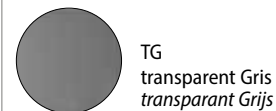

TG  
transparent Gris  
transparent Grijs

Finitions des profilés en aluminium  
Afwerking aluminium profielen:



ULU  
chromé brillant  
glanzend chroom



L91  
blanc mat  
wit matte



L96  
noir mat  
zwart matte

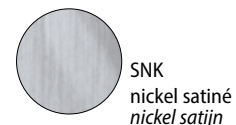

SNK  
nickel satiné  
nickel satijn



AL4  
bronze brossé mat  
brons geborsteld matte

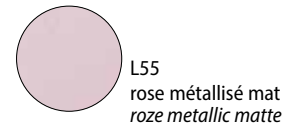

L55  
rose métallisé mat  
roze metallic matte

Porte de douche coulissante à deux panneaux, ouverture latérale par un panneau coulissant sur un panneau fixe.  
Glijdeur met twee panelen, lateraal openschuivende douchewand met één vast en één openschuivend paneel.

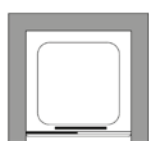

SX

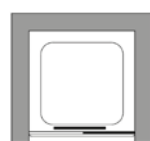

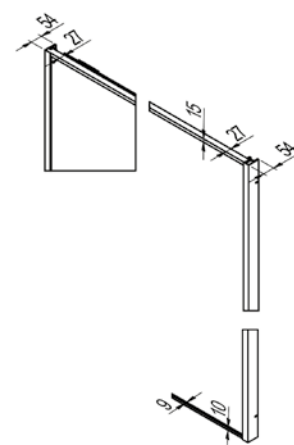
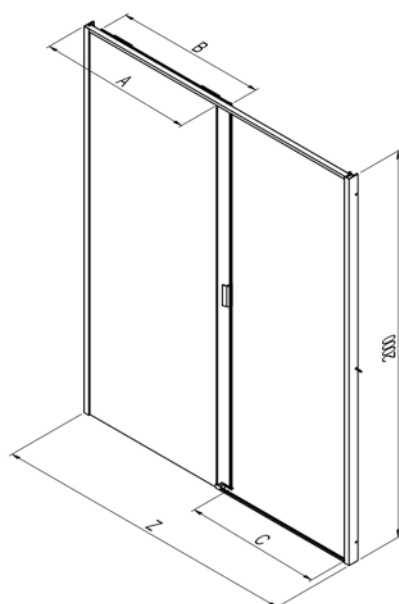

DX



Mesures (mm.) - Metingen (mm.)



| Z<br>[cm]   | Cod.  | A<br>[cm] | B<br>[cm] | C<br>[cm] | <br>[dm³] | <br>[kg] | <br>[n°] | Panneaux<br><i>Paneel</i> | ULU<br>[€] | L91-L96<br>[€] | L55<br>[€] | SNK-AL4<br>[€] |
|-------------|-------|-----------|-----------|-----------|--|---|---|---------------------------|------------|----------------|------------|----------------|
| 96,5-98,5   | B1770 | 48        | 48        | 40        | 184  | 36  | 2   | TR                        | 930        | 930            | 930        | 1209           |
|             |       |           |           |           |  |   |   | TG                        | 1070       | 1070           | 1070       | 1391           |
| 98,5-100,5  | B1771 | 50        | 48        | 40        | 187  | 37  | 2   | TR                        | 930        | 930            | 930        | 1209           |
|             |       |           |           |           |  |   |   | TG                        | 1070       | 1070           | 1070       | 1391           |
| 106,5-108,5 | B1772 | 53        | 53        | 45        | 203  | 40  | 2   | TR                        | 970        | 970            | 970        | 1261           |
|             |       |           |           |           |  |   |   | TG                        | 1116       | 1116           | 1116       | 1451           |
| 108,5-110,5 | B1773 | 55        | 53        | 45        | 206  | 41  | 2   | TR                        | 970        | 970            | 970        | 1261           |
|             |       |           |           |           |  |   |   | TG                        | 1116       | 1116           | 1116       | 1451           |
| 116,5-118,5 | B1774 | 58        | 58        | 50        | 222  | 44  | 2   | TR                        | 1000       | 1000           | 1000       | 1300           |
|             |       |           |           |           |  |   |   | TG                        | 1150       | 1150           | 1150       | 1495           |
| 118,5-120,5 | B1775 | 60        | 58        | 50        | 226  | 44  | 2   | TR                        | 1000       | 1000           | 1000       | 1300           |
|             |       |           |           |           |  |   |   | TG                        | 1150       | 1150           | 1150       | 1495           |
| 136,5-138,5 | B1776 | 68        | 68        | 60        | 260  | 51  | 2   | TR                        | 1080       | 1080           | 1080       | 1404           |
|             |       |           |           |           |  |   |   | TG                        | 1242       | 1242           | 1242       | 1615           |
| 138,5-140,5 | B1777 | 70        | 68        | 60        | 264  | 52  | 2   | TR                        | 1080       | 1080           | 1080       | 1404           |
|             |       |           |           |           |  |   |   | TG                        | 1242       | 1242           | 1242       | 1615           |
| 156,5-158,5 | B1778 | 78        | 78        | 70        | 298  | 59  | 2   | TR                        | 1180       | 1180           | 1180       | 1534           |
|             |       |           |           |           |  |   |   | TG                        | 1357       | 1357           | 1357       | 1765           |
| 158,5-160,5 | B1779 | 80        | 78        | 70        | 302  | 59  | 2   | TR                        | 1180       | 1180           | 1180       | 1534           |
|             |       |           |           |           |  |   |   | TG                        | 1357       | 1357           | 1357       | 1765           |

Délais - *Af-fabriek leveringstermijn*

1-2 Semaines - *1-2 Weken*

2-3 Semaines - *2-3 Weken*

3-4 Semaines - *3-4 Weken*

| Produits Spéciaux - <i>Maatwerk</i> | Mesures Limites - <i>Extreme Maten</i>                 | I [€] | II [€] | III [€] |
|-------------------------------------|--|-------|--------|---------|
|                                     | H max 200 cm - min 150 cm / L max 158,5 cm - min 80 cm | 135   | 185    | 200     |

Formulaire de chiffrage disponible en ligne sur le site web: [www.samo.it/it/prodotti-speciali](http://www.samo.it/it/prodotti-speciali) - *Aanvraagformulier online beschikbaar op de website: www.samo.it/it/prodotti-speciali*  
 En cas d'annulation après acceptation le coût total de la commande sera débité - *Bij annulering na aanvaarding, wordt de volledige kost van de bestelling in rekening gebracht*



AL4\_TR



L91\_TG



L96\_TR



L55\_TG



Flasher le QR code pour vous connecter à la page du site [www.samo.it](http://www.samo.it) et voir les autres finitions de profilés et de verres  
*Flash de QR-code om verbinding te maken met de website [www.samo.it](http://www.samo.it) en zie andere profiel - en glasafwerkingen*



Traitement anti-calcaire inclus dans le prix  
*Anti-kalkafwerking inbegrepen in de prijs*

5

Garantie  
5 Ans  
5 Jaar  
Garantie

200  
cm

6  
mm



## Finitions des panneaux en verre trempé Afwerking panelen veiligheidsglas:

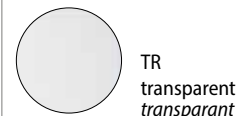

TR  
transparent  
transparent



TG  
transparent Gris  
transparent Grijs

## Finitions des profilés en aluminium Afwerking aluminium profielen:



ULU  
chromé brillant  
glanzend chroom

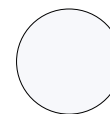

L91  
blanc mat  
wit matte



L96  
noir mat  
zwart matte

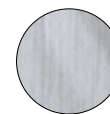

SNK  
nickel satiné  
nickel satijn



AL4  
bronze brossé mat  
brons geborsteld matte

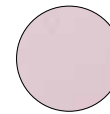

L55  
rose métallisé mat  
roze metallic matte

Porte de douche coulissante à deux panneaux avec un panneau fixe dédié, ouverture latérale par un panneau coulissant sur un panneau fixe.  
Glijdeur met twee panelen met speciale vaste wand, lateraal openschuivende douchewand met één vast en één openschuivend paneel.



SX



DX

SX

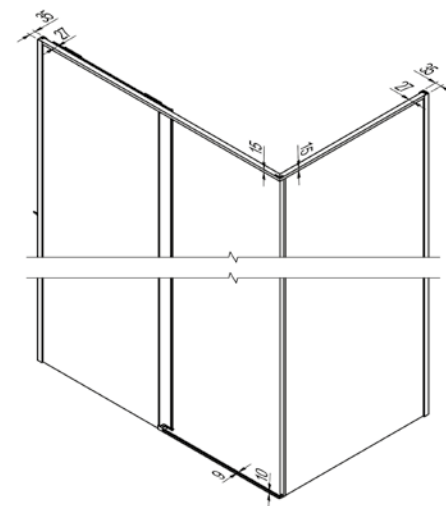
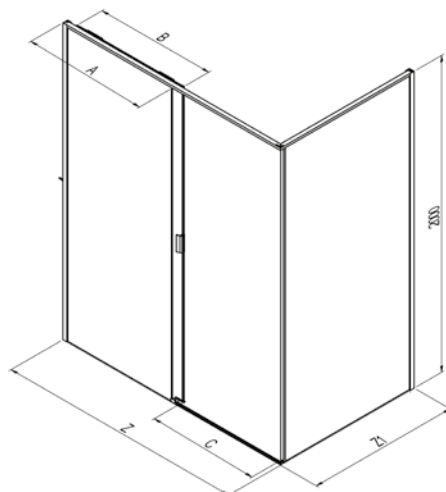
DX



Mesures (mm.) - Metingen (mm.)

| Z<br>[cm]   | Cod.  | A<br>[cm] | B<br>[cm] | C<br>[cm] |  [dm³] |  [kg] |  [n°] | Panneaux<br>Panneel | ULU<br>[€] | L91-L96<br>[€] | L55<br>[€] | SNK-AL4<br>[€] |
|-------------|-------|-----------|-----------|-----------|---|--|--|---------------------|------------|----------------|------------|----------------|
| 97,5-98,5   | B1780 | 50        | 48        | 40        | 184   | 36   | 2  | TR                  | 880        | 880            | 880        | 1144           |
|             |       |           |           |           |   |  |  | TG                  | 1012       | 1012           | 1012       | 1316           |
| 98,5-99,5   | B1781 | 50        | 48        | 40        | 186   | 36   | 2  | TR                  | 880        | 880            | 880        | 1144           |
|             |       |           |           |           |   |  |  | TG                  | 1012       | 1012           | 1012       | 1316           |
| 107,5-108,5 | B1782 | 55        | 53        | 45        | 203   | 40   | 2  | TR                  | 920        | 920            | 920        | 1196           |
|             |       |           |           |           |   |  |  | TG                  | 1058       | 1058           | 1058       | 1376           |
| 108,5-109,5 | B1783 | 55        | 53        | 45        | 205   | 40   | 2  | TR                  | 920        | 920            | 920        | 1196           |
|             |       |           |           |           |   |  |  | TG                  | 1058       | 1058           | 1058       | 1376           |
| 117,5-118,5 | B1784 | 60        | 58        | 50        | 222   | 44   | 2  | TR                  | 950        | 950            | 950        | 1235           |
|             |       |           |           |           |   |  |  | TG                  | 1093       | 1093           | 1093       | 1421           |
| 118,5-119,5 | B1785 | 60        | 58        | 50        | 224   | 44   | 2  | TR                  | 950        | 950            | 950        | 1235           |
|             |       |           |           |           |   |  |  | TG                  | 1093       | 1093           | 1093       | 1421           |
| 137,5-138,5 | B1786 | 70        | 68        | 60        | 260   | 51   | 2  | TR                  | 1030       | 1030           | 1030       | 1339           |
|             |       |           |           |           |   |  |  | TG                  | 1185       | 1185           | 1185       | 1540           |
| 138,5-139,5 | B1787 | 70        | 68        | 60        | 262   | 51   | 2  | TR                  | 1030       | 1030           | 1030       | 1339           |
|             |       |           |           |           |   |  |  | TG                  | 1185       | 1185           | 1185       | 1540           |
| 157,5-158,5 | B1788 | 80        | 78        | 70        | 298   | 58   | 2  | TR                  | 1120       | 1120           | 1120       | 1456           |
|             |       |           |           |           |   |  |  | TG                  | 1288       | 1288           | 1288       | 1675           |
| 158,5-159,5 | B1789 | 80        | 78        | 70        | 300   | 59   | 2  | TR                  | 1120       | 1120           | 1120       | 1456           |
|             |       |           |           |           |   |  |  | TG                  | 1288       | 1288           | 1288       | 1675           |

| Z1<br>[cm] | Panneau fixe dédié<br>Speciale vaste wand |  |    |    |     |    |   | H 200 cm. - V 6 mm. |     |     |     |     |
|------------|---|---|----|----|-----|----|---|---------------------|-----|-----|-----|-----|
| 67,5-68,5  | B1790                                     | //  | // | // | 121 | 24 | 1 | TR                  | 380 | 380 | 380 | 494 |
|            |   |   |    |    |     |    |   | TG                  | 437 | 437 | 437 | 569 |
| 68,5-69,5  | B1791                                     | //  | // | // | 123 | 24 | 1 | TR                  | 380 | 380 | 380 | 494 |
|            |   |   |    |    |     |    |   | TG                  | 437 | 437 | 437 | 569 |
| 72,5-73,5  | B1792                                     | //  | // | // | 126 | 26 | 1 | TR                  | 390 | 390 | 390 | 507 |
|            |   |   |    |    |     |    |   | TG                  | 449 | 449 | 449 | 584 |
| 73,5-74,5  | B1793                                     | //  | // | // | 128 | 26 | 1 | TR                  | 390 | 390 | 390 | 507 |
|            |   |   |    |    |     |    |   | TG                  | 449 | 449 | 449 | 584 |
| 77,5-78,5  | B1794                                     | //  | // | // | 130 | 28 | 1 | TR                  | 400 | 400 | 400 | 520 |
|            |   |   |    |    |     |    |   | TG                  | 460 | 460 | 460 | 598 |
| 78,5-79,5  | B1795                                     | //  | // | // | 132 | 28 | 1 | TR                  | 400 | 400 | 400 | 520 |
|            |   |   |    |    |     |    |   | TG                  | 460 | 460 | 460 | 598 |
| 87,5-88,5  | B1796                                     | //  | // | // | 142 | 31 | 1 | TR                  | 420 | 420 | 420 | 546 |
|            |   |   |    |    |     |    |   | TG                  | 483 | 483 | 483 | 628 |
| 88,5-89,5  | B1797                                     | //  | // | // | 144 | 31 | 1 | TR                  | 420 | 420 | 420 | 546 |
|            |   |   |    |    |     |    |   | TG                  | 483 | 483 | 483 | 628 |
| 97,5-98,5  | B1798                                     | //  | // | // | 149 | 33 | 1 | TR                  | 440 | 440 | 440 | 572 |
|            |   |   |    |    |     |    |   | TG                  | 506 | 506 | 506 | 658 |
| 98,5-99,5  | B1799                                     | //  | // | // | 151 | 33 | 1 | TR                  | 440 | 440 | 440 | 572 |
|            |   |   |    |    |     |    |   | TG                  | 506 | 506 | 506 | 658 |

Délais - Af-fabriek levertermijn

1-2 Semaines - 1-2 Weken

2-3 Semaines - 2-3 Weken

3-4 Semaines - 3-4 Weken

| Produits Spéciaux - Maatwerk | Mesures Limites - Extreme Maten                        | I [€] | II [€] | III [€] |
|------------------------------|--|-------|--------|---------|
| Porte - Duer                 | H max 200 cm - min 150 cm / L max 158,5 cm - min 80 cm | 135   | 185    | 200     |
| Paroi fixe - Vast paneel     | H max 200 cm - min 150 cm / L max 140 cm - min 30 cm   | 70    | 90     | 105     |

Formulaire de chiffrage disponible en ligne sur le site web: [www.samo.it/it/prodotti-speciali](http://www.samo.it/it/prodotti-speciali) - Aanvraagformulier online beschikbaar op de website: [www.samo.it/it/prodotti-speciali](http://www.samo.it/it/prodotti-speciali)  
En cas d'annulation après acceptation le coût total de la commande sera débité - Bij annulering na aanvaarding, wordt de volledige kost van de bestelling in rekening gebracht





Flasher le QR code pour vous connecter à la page du site [www.samo.it](http://www.samo.it) et voir les autres finitions de profilés et de verres  
Flash de QR-code om verbinding te maken met de website [www.samo.it](http://www.samo.it) en zie andere profiel- en glasafwerkingen



Traitement anti-calcaire inclus dans le prix  
Anti-kalkafwerking inbegrepen in de prijs



| Z [cm]  | Cod.  | A [cm] | B [cm] | C [cm] |  [dm³] |  [kg] |  [n°] | Panneaux<br>Paneel | ULU [€] | L91-L96 [€] | L55 [€] | SNK-AL4 [€] |
|---------|-------|--------|--------|--------|---|--|--|--------------------|---------|-------------|---------|-------------|
| 97-99   | B1740 | 33     | 47     | 48     | 184   | 36   | 2  | TR                 | 1360    | 1360        | 1360    | 1768        |
|         |       |        |        |        |   |  |  | TG                 | 1564    | 1564        | 1564    | 2034        |
| 99-101  | B1741 | 33     | 49     | 50     | 188   | 37   | 2  | TR                 | 1360    | 1360        | 1360    | 1768        |
|         |       |        |        |        |   |  |  | TG                 | 1564    | 1564        | 1564    | 2034        |
| 117-119 | B1742 | 33     | 67     | 68     | 222   | 44   | 2  | TR                 | 1420    | 1420        | 1420    | 1846        |
|         |       |        |        |        |   |  |  | TG                 | 1633    | 1633        | 1633    | 2123        |
| 119-121 | B1743 | 33     | 69     | 70     | 226   | 44   | 2  | TR                 | 1420    | 1420        | 1420    | 1846        |
|         |       |        |        |        |   |  |  | TG                 | 1633    | 1633        | 1633    | 2123        |
| 137-139 | B1744 | 53     | 67     | 68     | 260   | 51   | 2  | TR                 | 1450    | 1450        | 1450    | 1885        |
|         |       |        |        |        |   |  |  | TG                 | 1668    | 1668        | 1668    | 2168        |
| 139-141 | B1745 | 53     | 69     | 70     | 264   | 52   | 2  | TR                 | 1450    | 1450        | 1450    | 1885        |
|         |       |        |        |        |   |  |  | TG                 | 1668    | 1668        | 1668    | 2168        |
| 157-159 | B1746 | 73     | 67     | 68     | 298   | 58   | 2  | TR                 | 1500    | 1500        | 1500    | 1950        |
|         |       |        |        |        |   |  |  | TG                 | 1725    | 1725        | 1725    | 2243        |
| 159-161 | B1747 | 73     | 69     | 70     | 302   | 59   | 2  | TR                 | 1500    | 1500        | 1500    | 1950        |
|         |       |        |        |        |   |  |  | TG                 | 1725    | 1725        | 1725    | 2243        |
| 177-179 | B1748 | 83     | 77     | 78     | 336   | 66   | 2  | TR                 | 1530    | 1530        | 1530    | 1989        |
|         |       |        |        |        |   |  |  | TG                 | 1760    | 1760        | 1760    | 2288        |
| 179-181 | B1749 | 83     | 79     | 80     | 340   | 67   | 2  | TR                 | 1530    | 1530        | 1530    | 1989        |
|         |       |        |        |        |   |  |  | TG                 | 1760    | 1760        | 1760    | 2288        |

Délais - Af-fabriek levertermijn

1-2 Semaines - 1-2 Weken

2-3 Semaines - 2-3 Weken

3-4 Semaines - 3-4 Weken

| Produits Spéciaux - Maatwerk | Mesures Limites - Extreme Maten                      | I [€] | II [€] | III [€] |
|------------------------------|--|-------|--------|---------|
|                              | H max 200 cm - min 150 cm / L max 200 cm - min 90 cm | 135   | 155    | 185     |

Formulaire de chiffrage disponible en ligne sur le site web: [www.samo.it/it/prodotti-speciali](http://www.samo.it/it/prodotti-speciali) - Aanvraagformulier online beschikbaar op de website: [www.samo.it/it/prodotti-speciali](http://www.samo.it/it/prodotti-speciali)  
En cas d'annulation après acceptation le coût total de la commande sera débité - Bij annulering na aanvaarding, wordt de volledige kost van de bestelling in rekening gebracht



Flasher le QR code pour vous connecter à la page du site [www.samo.it](http://www.samo.it) et voir les autres finitions de profilés et de verres  
Flash de QR-code om verbinding te maken met de website [www.samo.it](http://www.samo.it) en zie andere profiel - en glasafwerkingen



Traitement anti-calcaire inclus dans le prix  
Anti-kalkafwerking inbegrepen in de prijs

5

Garantie  
5 Ans  
5 Jaar  
Garantie

200  
cm

8  
mm

6  
mm



## Finitions des panneaux en verre trempé Afwerking panelen veiligheidsglas:

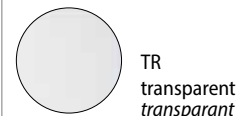

TR  
transparent  
transparent



TG  
transparent Gris  
transparent Grijs

## Finitions des profilés en aluminium Afwerking aluminium profielen:



ULU  
chromé brillant  
glanzend chroom

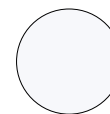

L91  
blanc mat  
wit matte



L96  
noir mat  
zwart matte

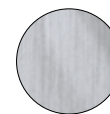

SNK  
nickel satiné  
nickel satijn



AL4  
bronze brossé mat  
brons geborsteld matte

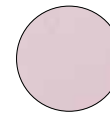

L55  
rose métallisé mat  
roze metallic matte

Porte de douche à un panneau pivotant 8 mm. (axe déporté) et paroi fixe en ligne 6 mm. avec retour fixe dédié 6 mm.

Ouverture pivotante vers l'intérieur et l'extérieur.

Vleugeldeur met vaste wand. Omkeerbaar voor bepaling openingzijde.

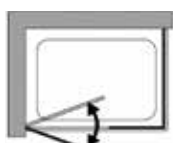

SX

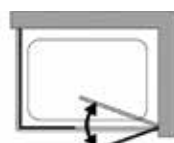



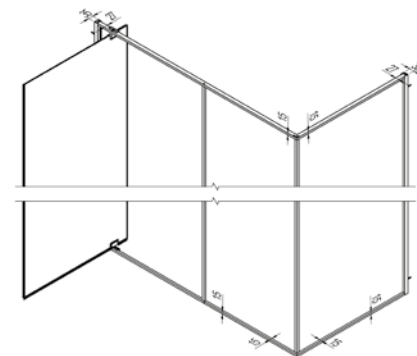
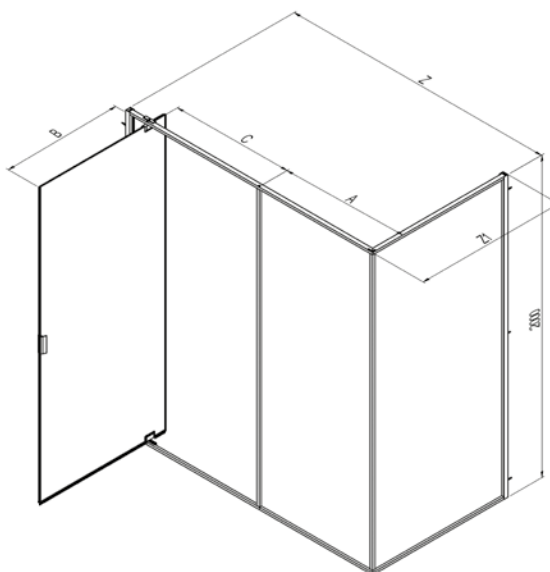
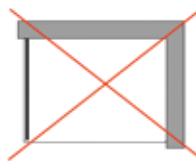
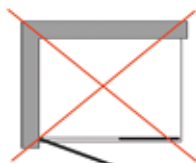

DX



Mesures (mm.) - Metingen (mm.)



| Z<br>[cm] | Cod.  | A<br>[cm] | B<br>[cm] | C<br>[cm] | <br>[dm³] | <br>[kg] | <br>[n°] | Panneaux<br><i>Paneel</i> | ULU<br>[€] | L91-L96<br>[€] | L55<br>[€] | SNK-AL4<br>[€] |
|-----------|-------|-----------|-----------|-----------|--|---|---|---------------------------|------------|----------------|------------|----------------|
| 97-98     | B1750 | 34        | 47        | 48        | 184  | 36  | 2   | TR                        | 1300       | 1300           | 1300       | 1690           |
|           |       |           |           |           |  |   |   | TG                        | 1495       | 1495           | 1495       | 1944           |
| 98-99     | B1751 | 34        | 48        | 49        | 186  | 36  | 2   | TR                        | 1300       | 1300           | 1300       | 1690           |
|           |       |           |           |           |  |   |   | TG                        | 1495       | 1495           | 1495       | 1944           |
| 117-118   | B1752 | 34        | 67        | 68        | 222  | 44  | 2   | TR                        | 1350       | 1350           | 1350       | 1755           |
|           |       |           |           |           |  |   |   | TG                        | 1553       | 1553           | 1553       | 2019           |
| 118-119   | B1753 | 34        | 68        | 69        | 224  | 44  | 2   | TR                        | 1350       | 1350           | 1350       | 1755           |
|           |       |           |           |           |  |   |   | TG                        | 1553       | 1553           | 1553       | 2019           |
| 137-138   | B1754 | 54        | 67        | 68        | 260  | 51  | 2   | TR                        | 1390       | 1390           | 1390       | 1807           |
|           |       |           |           |           |  |   |   | TG                        | 1599       | 1599           | 1599       | 2079           |
| 138-139   | B1755 | 54        | 68        | 69        | 262  | 51  | 2   | TR                        | 1390       | 1390           | 1390       | 1807           |
|           |       |           |           |           |  |   |   | TG                        | 1599       | 1599           | 1599       | 2079           |
| 157-158   | B1756 | 74        | 67        | 68        | 298  | 58  | 2   | TR                        | 1430       | 1430           | 1430       | 1859           |
|           |       |           |           |           |  |   |   | TG                        | 1645       | 1645           | 1645       | 2138           |
| 158-159   | B1757 | 74        | 68        | 69        | 300  | 59  | 2   | TR                        | 1430       | 1430           | 1430       | 1859           |
|           |       |           |           |           |  |   |   | TG                        | 1645       | 1645           | 1645       | 2138           |
| 177-178   | B1758 | 84        | 77        | 78        | 336  | 66  | 2   | TR                        | 1460       | 1460           | 1460       | 1898           |
|           |       |           |           |           |  |   |   | TG                        | 1679       | 1679           | 1679       | 2183           |
| 178-179   | B1759 | 84        | 78        | 79        | 338  | 66  | 2   | TR                        | 1460       | 1460           | 1460       | 1898           |
|           |       |           |           |           |  |   |   | TG                        | 1679       | 1679           | 1679       | 2183           |

| Z1<br>[cm] | Panneau fixe dédié<br><i>Speciale vaste wand</i> |    |    |    |     |    |   |  | H 200 cm. - V 6 mm. |     |     |     |
|------------|--|----|----|----|-----|----|---|---|---------------------|-----|-----|-----|
| 67-68      | B1760  | // | // | // | 121 | 24 | 1 | TR  | 380                 | 380 | 380 | 494 |
|            |  |    |    |    |     |    |   | TG  | 437                 | 437 | 437 | 569 |
| 68-69      | B1761  | // | // | // | 123 | 24 | 1 | TR  | 380                 | 380 | 380 | 494 |
|            |  |    |    |    |     |    |   | TG  | 437                 | 437 | 437 | 569 |
| 72-73      | B1762  | // | // | // | 126 | 26 | 1 | TR  | 390                 | 390 | 390 | 507 |
|            |  |    |    |    |     |    |   | TG  | 449                 | 449 | 449 | 584 |
| 73-74      | B1763  | // | // | // | 128 | 26 | 1 | TR  | 390                 | 390 | 390 | 507 |
|            |  |    |    |    |     |    |   | TG  | 449                 | 449 | 449 | 584 |
| 77-78      | B1764  | // | // | // | 130 | 28 | 1 | TR  | 400                 | 400 | 400 | 520 |
|            |  |    |    |    |     |    |   | TG  | 460                 | 460 | 460 | 598 |
| 78-79      | B1765  | // | // | // | 132 | 28 | 1 | TR  | 400                 | 400 | 400 | 520 |
|            |  |    |    |    |     |    |   | TG  | 460                 | 460 | 460 | 598 |
| 87-88      | B1766  | // | // | // | 142 | 31 | 1 | TR  | 420                 | 420 | 420 | 546 |
|            |  |    |    |    |     |    |   | TG  | 483                 | 483 | 483 | 628 |
| 88-89      | B1767  | // | // | // | 144 | 31 | 1 | TR  | 420                 | 420 | 420 | 546 |
|            |  |    |    |    |     |    |   | TG  | 483                 | 483 | 483 | 628 |
| 97-98      | B1768  | // | // | // | 149 | 33 | 1 | TR  | 440                 | 440 | 440 | 572 |
|            |  |    |    |    |     |    |   | TG  | 506                 | 506 | 506 | 658 |
| 98-99      | B1769  | // | // | // | 151 | 33 | 1 | TR  | 440                 | 440 | 440 | 572 |
|            |  |    |    |    |     |    |   | TG  | 506                 | 506 | 506 | 658 |

Délais - Af-fabriek levertermijn

1-2 Semaines - 1-2 Weken

2-3 Semaines - 2-3 Weken

3-4 Semaines - 3-4 Weken

| Produits Spéciaux - <i>Maatwerk</i> | Mesures Limites - <i>Extreme Maten</i>               | I [€] | II [€] | III [€] |
|-------------------------------------|--|-------|--------|---------|
| Porte - <i>Duer</i>                 | H max 200 cm - min 150 cm / L max 200 cm - min 90 cm | 135   | 155    | 185     |
| Paroi fixe - <i>Vast paneel</i>     | H max 200 cm - min 150 cm / L max 140 cm - min 30 cm | 70    | 90     | 105     |

Formulaire de chiffrage disponible en ligne sur le site web: [www.samo.it/it/prodotti-speciali](http://www.samo.it/it/prodotti-speciali) - Aanvraagformulier online beschikbaar op de website: [www.samo.it/it/prodotti-speciali](http://www.samo.it/it/prodotti-speciali)  
 En cas d'annulation après acceptation le coût total de la commande sera débité - Bij annulering na aanvaarding, wordt de volledige kost van de bestelling in rekening gebracht



Flasher le QR code pour vous connecter à la page du site [www.samo.it](http://www.samo.it) et voir les autres finitions de profilés et de verres  
 Flash de QR-code om verbinding te maken met de website [www.samo.it](http://www.samo.it) en zie andere profiel - en glasafwerkingen



Traitement anti-calcaire inclus dans le prix  
 Anti-kalkafwerking inbegrepen in de prijs

5

Garantie  
5 Ans  
5 Jaar  
Garantie

200  
cm

8  
mm



## Finitions des panneaux en verre trempé Afwerking panelen veiligheidsglas:

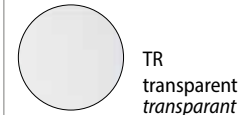

TR  
transparent  
transparent

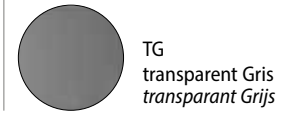

TG  
transparent Gris  
transparent Grijs

## Finitions des profilés en aluminium Afwerking aluminium profielen:



ULU  
chromé brillant  
glanzend chroom

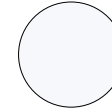

L91  
blanc mat  
wit matte



L96  
noir mat  
zwart matte

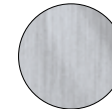

SNK  
nickel satiné  
nickel satijn



AL4  
bronze brossé mat  
brons geborsteld matte

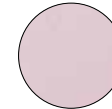

L55  
rose métallisé mat  
roze metallic matte

Porte de douche avec ouverture pivotante vers l'intérieur et l'extérieur. MONTAGE EN NICHE UNIQUEMENT.  
Vleugel deur. Omkeerbaar voor bepaling openingzijde.

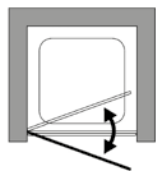

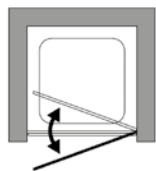

SX

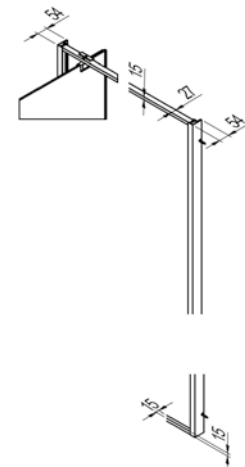
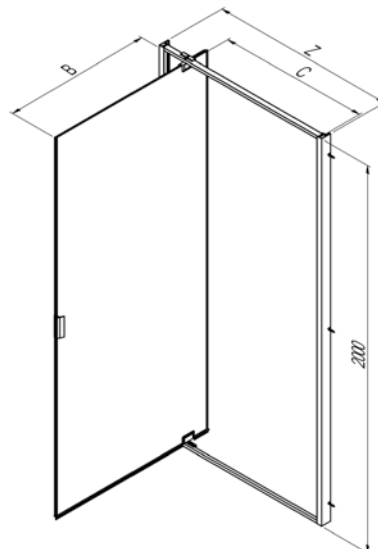

DX



Mesures (mm.) - Metingen (mm.)

| Z [cm] | Cod.  | A [cm] | B [cm] | C [cm] |  [dm³] |  [kg] |  [n°] | Panneaux<br><i>Paneel</i> | ULU [€] | L91-L96 [€] | L55 [€] | SNK-AL4 [€] |
|--------|-------|--------|--------|--------|---|--|---|---------------------------|---------|-------------|---------|-------------|
| 67-69  | B1700 | //     | 47     | 48     | 117   | 24   | 1   | TR                        | 1090    | 1090        | 1090    | 1417        |
|        |       |        |        |        |   |  |   | TG                        | 1254    | 1254        | 1254    | 1630        |
| 69-71  | B1701 | //     | 49     | 50     | 120   | 25   | 1   | TR                        | 1090    | 1090        | 1090    | 1417        |
|        |       |        |        |        |   |  |   | TG                        | 1254    | 1254        | 1254    | 1630        |
| 72-74  | B1702 | //     | 52     | 53     | 131   | 27   | 1   | TR                        | 1110    | 1110        | 1110    | 1443        |
|        |       |        |        |        |   |  |   | TG                        | 1277    | 1277        | 1277    | 1660        |
| 74-76  | B1703 | //     | 54     | 55     | 135   | 28   | 1   | TR                        | 1110    | 1110        | 1110    | 1443        |
|        |       |        |        |        |   |  |   | TG                        | 1277    | 1277        | 1277    | 1660        |
| 77-79  | B1704 | //     | 57     | 58     | 148   | 30   | 1   | TR                        | 1120    | 1120        | 1120    | 1456        |
|        |       |        |        |        |   |  |   | TG                        | 1288    | 1288        | 1288    | 1675        |
| 79-81  | B1705 | //     | 59     | 60     | 152   | 31   | 1   | TR                        | 1120    | 1120        | 1120    | 1456        |
|        |       |        |        |        |   |  |   | TG                        | 1288    | 1288        | 1288    | 1675        |
| 87-89  | B1706 | //     | 67     | 68     | 163   | 33   | 1   | TR                        | 1140    | 1140        | 1140    | 1482        |
|        |       |        |        |        |   |  |   | TG                        | 1311    | 1311        | 1311    | 1705        |
| 89-91  | B1707 | //     | 69     | 70     | 167   | 34   | 1   | TR                        | 1140    | 1140        | 1140    | 1482        |
|        |       |        |        |        |   |  |   | TG                        | 1311    | 1311        | 1311    | 1705        |
| 97-99  | B1708 | //     | 77     | 78     | 175   | 35   | 1   | TR                        | 1180    | 1180        | 1180    | 1534        |
|        |       |        |        |        |   |  |   | TG                        | 1357    | 1357        | 1357    | 1765        |
| 99-101 | B1709 | //     | 79     | 80     | 179   | 36   | 1   | TR                        | 1180    | 1180        | 1180    | 1534        |
|        |       |        |        |        |   |  |   | TG                        | 1357    | 1357        | 1357    | 1765        |

Délais - *Af-fabriek leveringstermijn*

1-2 Semaines - *1-2 Weken*

2-3 Semaines - *2-3 Weken*

3-4 Semaines - *3-4 Weken*

| Produits Spéciaux - <i>Maatwerk</i> | Mesures Limites - <i>Extreme Maten</i>              | I [€] | II [€] | III [€] |
|-------------------------------------|---|-------|--------|---------|
|                                     | H max 200 cm - min 150 cm / L max 99 cm - min 60 cm | 115   | 135    | 150     |

Formulaire de chiffrage disponible en ligne sur le site web: [www.samo.it/it/prodotti-speciali](http://www.samo.it/it/prodotti-speciali) - *Aanvraagformulier online beschikbaar op de website: www.samo.it/it/prodotti-speciali*  
 En cas d'annulation après acceptation le coût total de la commande sera débité - *Bij annulering na aanvaarding, wordt de volledige kost van de bestelling in rekening gebracht*



Flasher le QR code pour vous connecter à la page du site [www.samo.it](http://www.samo.it) et voir les autres finitions de profilés et de verres  
*Flash de QR-code om verbinding te maken met de website [www.samo.it](http://www.samo.it) en zie andere profiel - en glasafwerkingen*



Traitement anti-calcaire inclus dans le prix  
*Anti-kalkafwerking inbegrepen in de prijs*

5

Garantie  
5 Ans  
5 Jaar  
Garantie

200  
cm

8  
mm

6  
mm



## Finitions des panneaux en verre trempé Afwerking panelen veiligheidsglas:

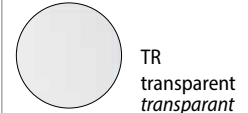

TR  
transparent  
transparent



TG  
transparent Gris  
transparent Grijs

## Finitions des profilés en aluminium Afwerking aluminium profielen:



ULU  
chromé brillant  
glanzend chroom



L91  
blanc mat  
wit matte



L96  
noir mat  
zwart matte

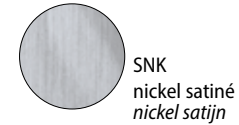

SNK  
nickel satiné  
nickel satijn



AL4  
bronze brossé mat  
brons geborsteld matte

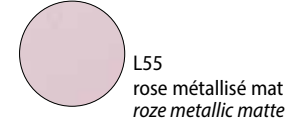

L55  
rose métallisé mat  
roze metallic matte

Porte de douche avec retour fixe dédié, ouverture pivotante vers l'intérieur et l'extérieur.  
Vleugeldeur met speciale waste wand, omkeerbaar voor bepaling openingzijde.

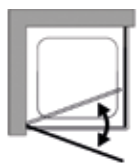



SX

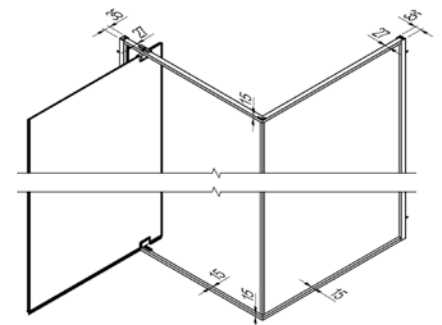
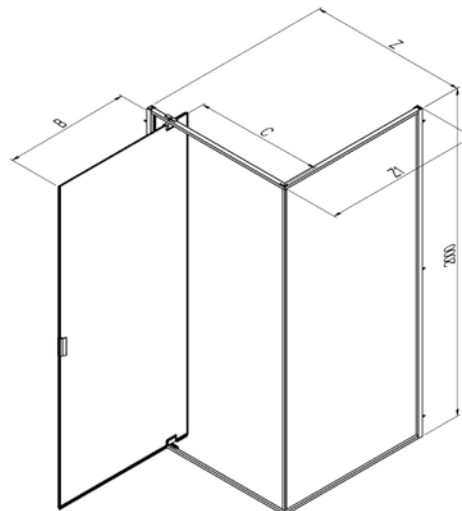

DX



Mesures (mm.) - Metingen (mm.)

| Z<br>[cm] | Cod.  | B<br>[cm] | C<br>[cm] | <br>[dm³] | <br>[kg] | <br>[n°] | Panneaux<br>Paneel | ULU<br>[€] | L91-L96<br>[€] | L55<br>[€] | SNK-AL4<br>[€] |
|-----------|-------|-----------|-----------|--|---|---|--------------------|------------|----------------|------------|----------------|
| 67-68     | B1720 | 47        | 48        | 117  | 24  | 1   | TR                 | 1040       | 1040           | 1040       | 1352           |
|           |       |           |           |  |   |   | TG                 | 1196       | 1196           | 1196       | 1555           |
| 68-69     | B1721 | 48        | 49        | 119  | 24  | 1   | TR                 | 1040       | 1040           | 1040       | 1352           |
|           |       |           |           |  |   |   | TG                 | 1196       | 1196           | 1196       | 1555           |
| 72-73     | B1722 | 52        | 53        | 131  | 27  | 1   | TR                 | 1060       | 1060           | 1060       | 1378           |
|           |       |           |           |  |   |   | TG                 | 1219       | 1219           | 1219       | 1585           |
| 73-74     | B1723 | 53        | 54        | 133  | 27  | 1   | TR                 | 1060       | 1060           | 1060       | 1378           |
|           |       |           |           |  |   |   | TG                 | 1219       | 1219           | 1219       | 1585           |
| 77-78     | B1724 | 57        | 58        | 148  | 30  | 1   | TR                 | 1070       | 1070           | 1070       | 1391           |
|           |       |           |           |  |   |   | TG                 | 1231       | 1231           | 1231       | 1600           |
| 78-79     | B1725 | 58        | 59        | 150  | 30  | 1   | TR                 | 1070       | 1070           | 1070       | 1391           |
|           |       |           |           |  |   |   | TG                 | 1231       | 1231           | 1231       | 1600           |
| 87-88     | B1726 | 67        | 68        | 163  | 33  | 1   | TR                 | 1090       | 1090           | 1090       | 1417           |
|           |       |           |           |  |   |   | TG                 | 1254       | 1254           | 1254       | 1630           |
| 88-89     | B1727 | 68        | 69        | 165  | 33  | 1   | TR                 | 1090       | 1090           | 1090       | 1417           |
|           |       |           |           |  |   |   | TG                 | 1254       | 1254           | 1254       | 1630           |
| 97-98     | B1728 | 77        | 78        | 175  | 35  | 1   | TR                 | 1130       | 1130           | 1130       | 1469           |
|           |       |           |           |  |   |   | TG                 | 1300       | 1300           | 1300       | 1690           |
| 98-99     | B1729 | 78        | 79        | 177  | 35  | 1   | TR                 | 1130       | 1130           | 1130       | 1469           |
|           |       |           |           |  |   |   | TG                 | 1300       | 1300           | 1300       | 1690           |

| Z1<br>[cm] | Panneau fixe dédié<br>Speciale vaste wand |    |    |     |    |   |  | H 200 cm. - V 6 mm. |     |     |     |
|------------|---|----|----|-----|----|---|---|---------------------|-----|-----|-----|
| 67-68      | B1730                                     | // | // | 121 | 24 | 1 | TR  | 380                 | 380 | 380 | 494 |
|            |   |    |    |     |    |   | TG  | 437                 | 437 | 437 | 569 |
| 68-69      | B1731                                     | // | // | 123 | 24 | 1 | TR  | 380                 | 380 | 380 | 494 |
|            |   |    |    |     |    |   | TG  | 437                 | 437 | 437 | 569 |
| 72-73      | B1732                                     | // | // | 126 | 26 | 1 | TR  | 390                 | 390 | 390 | 507 |
|            |   |    |    |     |    |   | TG  | 449                 | 449 | 449 | 584 |
| 73-74      | B1733                                     | // | // | 128 | 26 | 1 | TR  | 390                 | 390 | 390 | 507 |
|            |   |    |    |     |    |   | TG  | 449                 | 449 | 449 | 584 |
| 77-78      | B1734                                     | // | // | 130 | 28 | 1 | TR  | 400                 | 400 | 400 | 520 |
|            |   |    |    |     |    |   | TG  | 460                 | 460 | 460 | 598 |
| 78-79      | B1735                                     | // | // | 132 | 28 | 1 | TR  | 400                 | 400 | 400 | 520 |
|            |   |    |    |     |    |   | TG  | 460                 | 460 | 460 | 598 |
| 87-88      | B1736                                     | // | // | 142 | 31 | 1 | TR  | 420                 | 420 | 420 | 546 |
|            |   |    |    |     |    |   | TG  | 483                 | 483 | 483 | 628 |
| 88-89      | B1737                                     | // | // | 144 | 31 | 1 | TR  | 420                 | 420 | 420 | 546 |
|            |   |    |    |     |    |   | TG  | 483                 | 483 | 483 | 628 |
| 97-98      | B1738                                     | // | // | 149 | 33 | 1 | TR  | 440                 | 440 | 440 | 572 |
|            |   |    |    |     |    |   | TG  | 506                 | 506 | 506 | 658 |
| 98-99      | B1739                                     | // | // | 151 | 33 | 1 | TR  | 440                 | 440 | 440 | 572 |
|            |   |    |    |     |    |   | TG  | 506                 | 506 | 506 | 658 |

Délais - Af-fabriek levertermijn

1-2 Semaines - 1-2 Weken

2-3 Semaines - 2-3 Weken

3-4 Semaines - 3-4 Weken

| Produits Spéciaux - Maatwerk | Mesures Limites - Extreme Maten                      | I [€] | II [€] | III [€] |
|------------------------------|--|-------|--------|---------|
| Porte - Duer                 | H max 200 cm - min 150 cm / L max 99 cm - min 60 cm  | 115   | 135    | 150     |
| Paroi fixe - Vast paneel     | H max 200 cm - min 150 cm / L max 140 cm - min 30 cm | 70    | 90     | 105     |

Formulaire de chiffrage disponible en ligne sur le site web: [www.samo.it/it/prodotti-speciali](http://www.samo.it/it/prodotti-speciali) - Aanvraagformulier online beschikbaar op de website: [www.samo.it/it/prodotti-speciali](http://www.samo.it/it/prodotti-speciali)  
En cas d'annulation après acceptation le coût total de la commande sera débité - Bij annulering na aanvraag, wordt de volledige kost van de bestelling in rekening gebracht



Flasher le QR code pour vous connecter à la page du site  
[www.samo.it](http://www.samo.it) et voir les autres finitions de profilés et de verres  
Flash de QR-code om verbinding te maken met de website  
[www.samo.it](http://www.samo.it) en zie andere profiel - en glasafwerkingen



Traitement anti-calcaire inclus dans le prix  
Anti-kalkafwerking inbegrepen in de prijs





# Open

Libérez la créativité  
*Vrije creativiteit*

Open





Open

B4055L96TG



B4055ULUGS  
B4771ULUGS  
B4045ULUGS





B4055ULUGS + KTO

Open



B4063L91RF

## PLUS PRODUITS - *PRODUCTDETAILS*

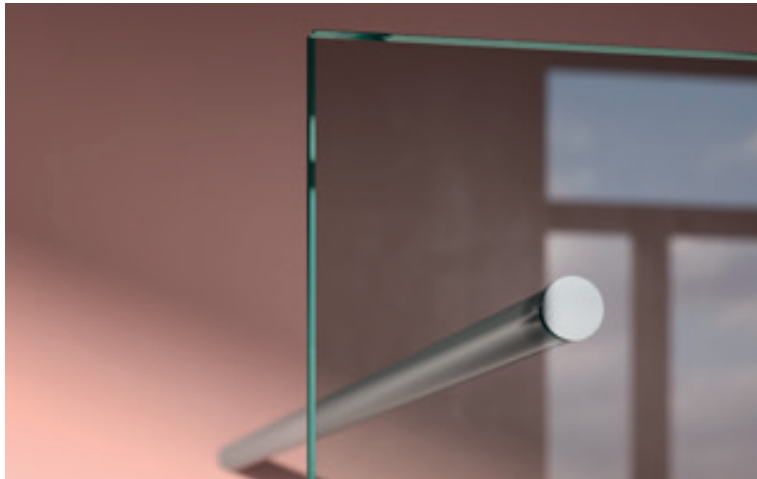

- Hauteur 200 cm – Verre 6/8 mm
- 2 cm de réglages des faux-aplombs
- Produit réversible
- Profils verticaux avec fixation par joints autobloquants (nettoyage facile et aspect esthétique)
- Parois complémentaires disponibles pour combinaisons (seulement pour 8 mm)
- Portes de fermeture dédiées
- Plusieurs kits accessoires disponibles
- Traitement anti-calcaire inclus dans le prix
- L'impression digitale est disponible sur tous les verres plans dans les finitions TR et TG



- Hoogte 200 cm - Glas 6/8 mm
- 2 cm compensatie niet-haakse muren
- Omkeerbaar
- Verticale profielen met klembevestiging (verborgen uitbreidbaarheidsbeheer)
- Kleine panelen voor het creëren van combinaties (alleen voor 8 mm)
- Sluitdeuren kunnen ook later worden geïnstalleerd
- Extra stangen voor verschillende configuraties
- Anti-kalkafwerking inbegrepen in de prijs
- Digitaal printen beschikbaar op alle TR en TG platte glazen







Open

Impression digitale, sur verre TR ou TG  
Digitale bedrukking, op glas TR of TG



DD  
Brezza

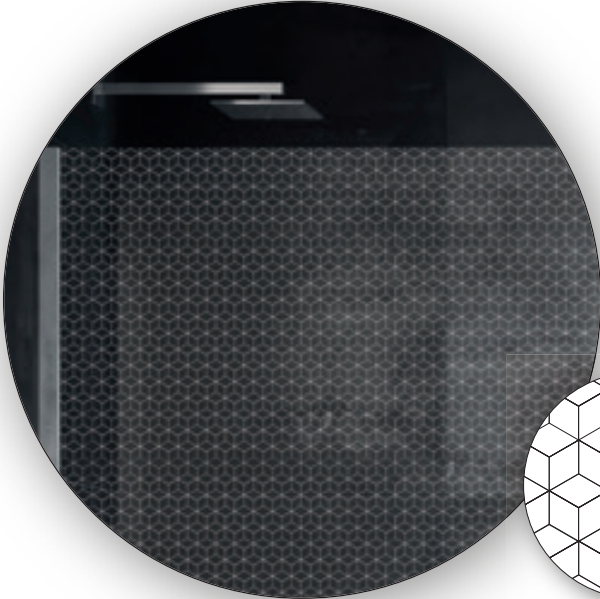
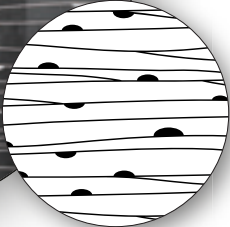

DH  
Cubix

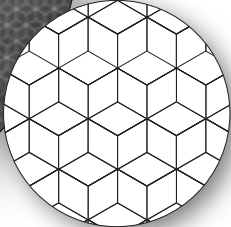

DI  
Fronda



DK  
Exagon

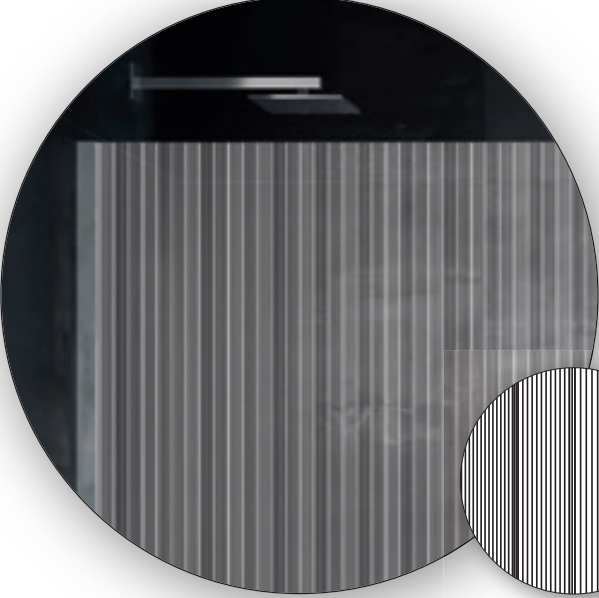

DM  
Wave

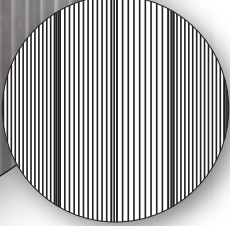

DN  
Rombi





Open

Impression digitale sur verre  
*Digitale bedrukking op glas*

Open

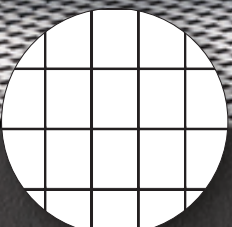

DG  
Griglia



Open





## Finitions des panneaux - Afwerking Panelen

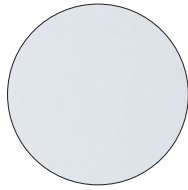

**TR**  
transparent  
*transparant*

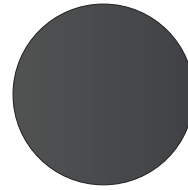

**TG**  
transparent Gris  
*transparant Grijs*

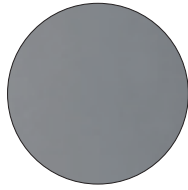

**GS**  
satiné Gris  
*satijn Grijs*

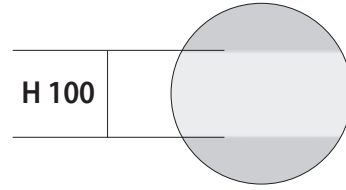

H 100

**RF**  
transparent avec bande sérigraphiée H. 100 cm  
*transparant met zeefdruk band*

Open

## Finitions des profilés - Afwerking profielen



**ULU**  
aluminium chromé brillant  
*glanzend chrom*

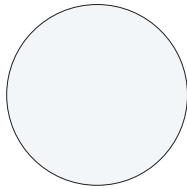

**L91**  
blanc mat  
*wit matt*

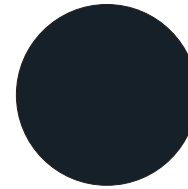

**L96**  
noir mat  
*zwart matt*



**NEW**  
**L73**  
sage mat  
*sage matt*



**NEW**  
**L86**  
ambra mat  
*ambra matt*

Open Side

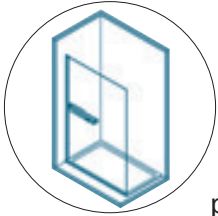

p. 58



p. 59

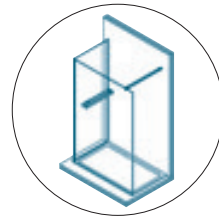

p. 60

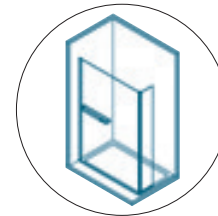

p. 62

Open Side

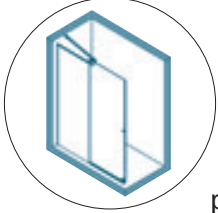

p. 64

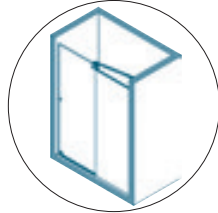

p. 66

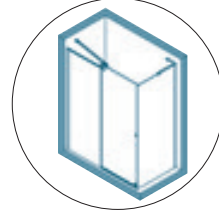

p. 68

Open Side

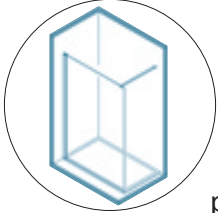

p. 70

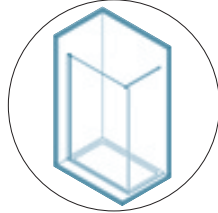

p. 72

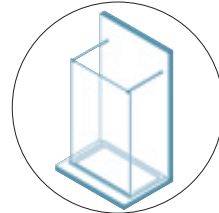

p. 74

# Open

5

Garantie  
5 Ans  
5 Jaar  
Garantie

200  
cm

8  
mm



## Finitions des panneaux en verre trempé Afwerking panelen veiligheidsglas:

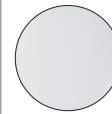

TR  
transparent  
transparant



TG  
transparent Gris  
transparant Grijs

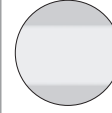

RF  
transparent avec bande sérigraphiée H. 100  
transparant met zeefdruk band H.100



GS  
satiné Gris  
satijn Grijs

## Finitions des profilés en aluminium Afwerking aluminium profielen:



ULU  
chromé brillant  
glanzend chrom

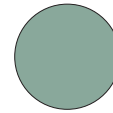

L73  
sage mat  
sage Matt

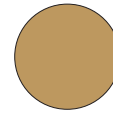

L86  
ambra mat  
ambra Matt

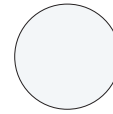

L91  
blanc mat  
wit Matt



L96  
noir mat  
zwart Matt

Paroi fixe avec étagère servant au maintien de la structure et pouvant être complétée avec divers accessoires de douche.  
Possibilité de montage aussi sans receveur de douche.  
Vast paneel voor samenstellingen, van tweezijdige douchecel in combinatie met ½ hoekinstap, mogelijkheid tot rechthoekige maten. Mogelijkheid tot plaatsing zonder douchetub.

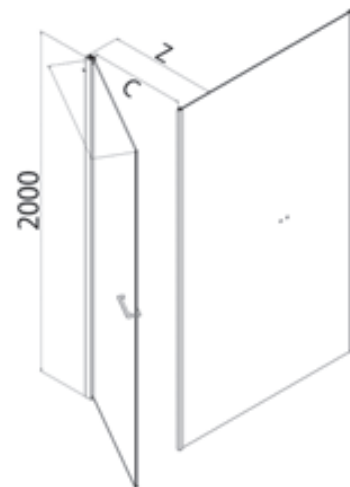
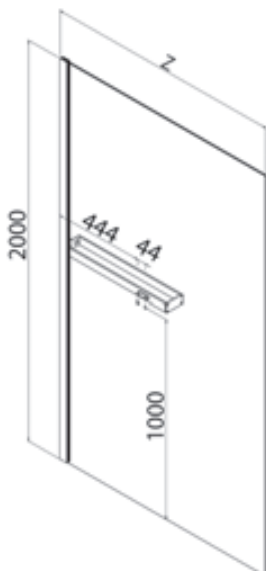

| Z [cm]  | Cod.  | C [cm]  | [dm <sup>3</sup> ] | [kg] | [n°] | Panneaux<br>Paneel | ULU [€] | L91 [€] | L96 [€] | L73 - L86 [€] |
|---------|-------|---|--------------------|------|------|--------------------|---------|---------|---------|---------------|
| 76-78   | B4781 | pour receveur encastré<br>gelijk met de vloer ingewerkt | 145                | 34   | 1    | TR                 | 748 ★   | 748     | 748     | 748           |
|         |       |   |                    |      |      | TG                 | 861     | 861     | 861     | 861           |
| 78-80   | B4751 | pour receveur à poser<br>vlak op de vloer               | 145                | 34   | 1    | RF                 | 861     | 861     | 861     | 861           |
|         |       |   |                    |      |      | GS                 | 973     | 973     | 973     | 973           |
| 86-88   | B4782 | pour receveur encastré<br>gelijk met de vloer ingewerkt | 165                | 39   | 1    | TR                 | 828 ★   | 828     | 828     | 828           |
|         |       |   |                    |      |      | TG                 | 953     | 953     | 953     | 953           |
| 88-90   | B4752 | pour receveur à poser<br>vlak op de vloer               | 165                | 39   | 1    | RF                 | 953     | 953     | 953     | 953           |
|         |       |   |                    |      |      | GS                 | 1077    | 1077    | 1077    | 1077          |
| 96-98   | B4783 | pour receveur encastré<br>gelijk met de vloer ingewerkt | 183                | 44   | 1    | TR                 | 828 ★   | 828     | 828     | 828           |
|         |       |   |                    |      |      | TG                 | 953     | 953     | 953     | 953           |
| 98-100  | B4753 | pour receveur à poser<br>vlak op de vloer               | 183                | 44   | 1    | RF                 | 953     | 953     | 953     | 953           |
|         |       |   |                    |      |      | GS                 | 1077    | 1077    | 1077    | 1077          |
| 116-118 | B4784 | pour receveur encastré<br>gelijk met de vloer ingewerkt | 201                | 54   | 1    | TR                 | 891 ★   | 891     | 891 ★   | 891           |
|         |       |   |                    |      |      | TG                 | 1025    | 1025    | 1025    | 1025          |
| 118-120 | B4754 | pour receveur à poser<br>vlak op de vloer               | 201                | 54   | 1    | RF                 | 1025    | 1025    | 1025    | 1025          |
|         |       |   |                    |      |      | GS                 | 1159    | 1159    | 1159    | 1159          |
| 136-138 | B4785 | pour receveur encastré<br>gelijk met de vloer ingewerkt | 220                | 64   | 1    | TR                 | 997 ★   | 997     | 997     | 997           |
|         |       |   |                    |      |      | TG                 | 1147    | 1147    | 1147    | 1147          |
| 138-140 | B4755 | pour receveur à poser<br>vlak op de vloer               | 220                | 64   | 1    | RF                 | 1147    | 1147    | 1147    | 1147          |
|         |       |   |                    |      |      | GS                 | 1297    | 1297    | 1297    | 1297          |
| 156-158 | B4786 | pour receveur encastré<br>gelijk met de vloer ingewerkt | 280                | 75   | 1    | TR                 | 1063    | 1063    | 1063    | 1063          |
|         |       |   |                    |      |      | TG                 | 1223    | 1223    | 1223    | 1223          |
| 158-160 | B4756 | pour receveur à poser<br>vlak op de vloer               | 280                | 75   | 1    | RF                 | 1223    | 1223    | 1223    | 1223          |
|         |       |   |                    |      |      | GS                 | 1382    | 1382    | 1382    | 1382          |
| 176-178 | B4787 | pour receveur encastré<br>gelijk met de vloer ingewerkt | 310                | 83   | 1    | TR                 | 1272    | 1272    | 1272    | 1272          |
|         |       |   |                    |      |      | TG                 | 1463    | 1463    | 1463    | 1463          |
| 178-180 | B4757 | pour receveur à poser<br>vlak op de vloer               | 310                | 83   | 1    | RF                 | 1463    | 1463    | 1463    | 1463          |
|         |       |   |                    |      |      | GS                 | 1654    | 1654    | 1654    | 1654          |

Open

Porte pivotante (6 mm.) - Vleugeldeur (6 mm.)



H 200 cm. - V 6 mm.

|         |       |       |     |    |   |    |     |     |     |     |
|---------|-------|-------|-----|----|---|----|-----|-----|-----|-----|
| 70-85,9 | B478X | 62-78 | 107 | 25 | 1 | TR | 603 | 603 | 603 | 603 |
|         |       |       |     |    |   | TG | 694 | 694 | 694 | 694 |
|         |       |       |     |    |   | RF | 694 | 694 | 694 | 694 |
|         |       |       |     |    |   | GS | 784 | 784 | 784 | 784 |
| 86-100  | B478Y | 78-92 | 120 | 32 | 1 | TR | 652 | 652 | 652 | 652 |
|         |       |       |     |    |   | TG | 750 | 750 | 750 | 750 |
|         |       |       |     |    |   | RF | 750 | 750 | 750 | 750 |
|         |       |       |     |    |   | GS | 848 | 848 | 848 | 848 |

Délais - Af-fabriek levertermijn

1-2 Semaines - 1-2 Weken

2-3 Semaines - 2-3 Weken

3-4 Semaines - 3-4 Weken

★ Produit en stock: disponibilité immédiate sur **samo** France

Produits Spéciaux - Maatwerk

Mesures limites - Extreme maten

I [€]

II [€]

III [€]

Open Side avec étagère - Open zijde met plank

H max 220 cm - min 150 cm / L min 50 cm

120

170

240

Formulaire de chiffrage disponible en ligne sur le site web: [www.samo.it/it/prodotti-speciali](http://www.samo.it/it/prodotti-speciali) - Aanvraagformulier online beschikbaar op de website: [www.samo.it/it/prodotti-speciali](http://www.samo.it/it/prodotti-speciali)  
En cas d'annulation après acceptation le coût total de la commande sera débité - Bij annulering na aanvaarding, wordt de volledige kost van de bestelling in rekening gebracht



Traitement du verre anti-calcaire  
Glas behandeling antikalk



SX



DX



Combinaison avec paroi fixe Open Side: Non réversible:  
indiquer version DX ou SX.

Samenstelling met vaste wand Open Side: Niet omkeerbaar:  
opgeven linkse (SX) of rechtse (DX) uitvoering.

Flasher le QR code pour vous connecter à la page du site  
[www.samo.it](http://www.samo.it) et voir les autres finitions de profilés et de verres  
Flash de QR-code om verbinding te maken met de website  
[www.samo.it](http://www.samo.it) en zie andere profiel - en glasafwerkingen

# Open

5

Garantie  
5 Ans  
5 Jaar  
Garantie

200  
cm



8  
mm



## Finitions des panneaux en verre trempé Afwerking panelen veiligheidsglas:

-  TR  
transparent  
transparant
-  TG  
transparent Gris  
transparant Grijs
-  RF  
transparent avec bande sérigraphiée H. 100  
transparant met zeefdruk band H.100
-  GS  
satiné Gris  
satijn Grijs

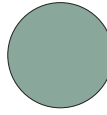
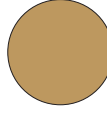
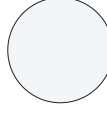
## Finitions des profilés en aluminium Afwerking aluminium profielen:

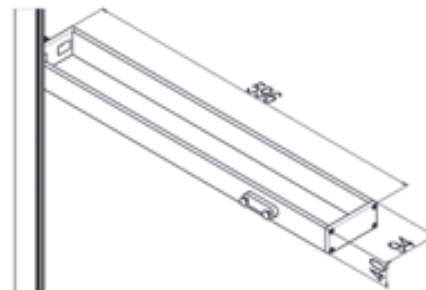
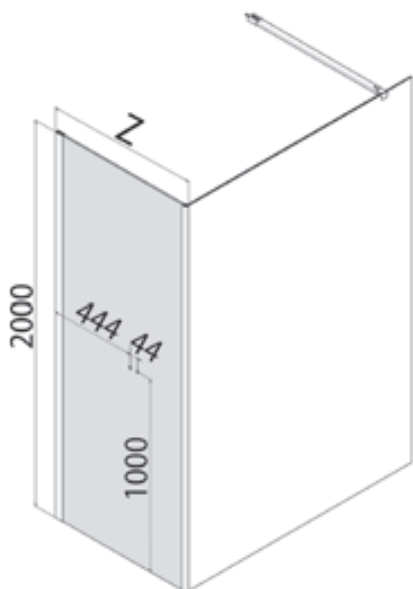

-  ULU  
chromé brillant  
glanzend chrom
-  L73  
sage mat  
sage Matt
-  L86  
ambra mat  
ambra Matt
-  L91  
blanc mat  
wit Matt
-  L96  
noir mat  
zwart Matt

Paroi fixe avec étagère pour réaliser des combinaisons avec Open Side. Possibilité de montage aussi sans receveur de douche.  
Vast paneel voor samenstellingen, van tweezijdige doucheceel in combinatie met ½ hoekinstap, mogelijkheid tot rechthoekige maten.  
Mogelijkheid tot plaatsing zonder douchetub.





Mesures (mm.) - Maten (mm.)



| Z [cm] | Cod.  |  [dm³] |  [kg] |  [n°] | Panneaux<br>Paneel | ULU [€] | L91 [€] | L96 [€] | L73 - L86 [€] |
|--------|-------|---|--|--|--------------------|---------|---------|---------|---------------|
| 78-80  | B4745 | 116   | 44   | 1  | TR                 | 673 ★   | 673     | 673     | 673           |
|        |       |   |  |  | TG                 | 774     | 774     | 774     | 774           |
|        |       |   |  |  | RF                 | 774     | 774     | 774     | 774           |
|        |       |   |  |  | GS                 | 875     | 875     | 875     | 875           |
| 88-90  | B4746 | 131   | 49   | 1  | TR                 | 745 ★   | 745     | 745     | 745           |
|        |       |   |  |  | TG                 | 857     | 857     | 857     | 857           |
|        |       |   |  |  | RF                 | 857     | 857     | 857     | 857           |
|        |       |   |  |  | GS                 | 969     | 969     | 969     | 969           |
| 88-100 | B4747 | 145   | 54   | 1  | TR                 | 745     | 745     | 745     | 745           |
|        |       |   |  |  | TG                 | 857     | 857     | 857     | 857           |
|        |       |   |  |  | RF                 | 857     | 857     | 857     | 857           |
|        |       |   |  |  | GS                 | 969     | 969     | 969     | 969           |

★ Produit en stock: disponibilité immédiate sur **samo** France

### Accessoires pour étagère - Accessoires voor plank

| Mesures - Maten [mm] | Cod.   | Description - Beschrijving                    |  [dm³] |  [kg] |  [n°] | Finition<br>Afwerking | [€] |
|----------------------|--------|---|---|--|--|-----------------------|-----|
| 85x105x85            | 5146-S | Support de brosse à dents / Tandborstelhouder | 22  | 0,100  | 1  | .09 - .18 - .29       | 46  |
|                      |        |   |   |  |  | .80                   | 39  |
|                      |        |   |   |  |  | .73 - .86             | 57  |
| 130x60x85            | 5147-S | Porte-savon / Zeepbakje                       | 25  | 0,120  | 1  | .09 - .18 - .29       | 46  |
|                      |        |   |   |  |  | .80                   | 39  |
|                      |        |   |   |  |  | .73 - .86             | 57  |
| 205x60x85            | 5148-S | Porte-objets / Object houder                  | 35  | 0,200  | 1  | .09 - .18 - .29       | 51  |
|                      |        |   |   |  |  | .80                   | 44  |
|                      |        |   |   |  |  | .73 - .86             | 61  |
| 90x150x85            | 5152-S | Distributeur de savon / Zeepomp               | 52  | 0,250  | 1  | .09 - .18 - .29       | 71  |
|                      |        |   |   |  |  | .73 - .86             | 79  |
| 290x40x85            | 5153-S | Étagère / Plank                               | 28  | 0,150  | 1  | .80                   | 40  |

Délais - Af-fabriek levertermijn

1-2 Semaines - 1-2 Weken

2-3 Semaines - 2-3 Weken

3-4 Semaines - 3-4 Weken

Les accessoires dans les finitions Sage .73 et Ambra .86 ne peuvent être commandés qu'en combinaison avec au minimum une paroi de douche, dans la même finition et en une seule commande.  
Accessoires in de afwerkingen Sage .73 en Ambra .86 kunnen alleen worden besteld in combinatie met ten minste één douchescherm, in dezelfde afwerking en in één bestelling.



Pour la sélection des accessoires à insérer dans l'étagère, ne jamais dépasser une longueur totale de 580 mm.  
Bij het samenstellen van de accessoires die in de plank moeten worden geplaatst, mag u de totale lengte van 580 mm. nooit overschrijden.

| Produits Spéciaux - Maatwerk | Mesures limites - Extreme maten         | I [€] | II [€] | III [€] |
|------------------------------|---|-------|--------|---------|
|                              | H max 220 cm / L max 150 cm - min 60 cm | 120   | 170    | 240     |

Formulaire de chiffrage disponible en ligne sur le site web: [www.samo.it/it/prodotti-speciali](http://www.samo.it/it/prodotti-speciali) - Aanvraagformulier online beschikbaar op de website: [www.samo.it/it/prodotti-speciali](http://www.samo.it/it/prodotti-speciali)  
En cas d'annulation après acceptation le coût total de la commande sera débité - Bij annulering na aanvraag, wordt de volledige kost van de bestelling in rekening gebracht



Traitement du verre anti-calcaire  
Glas behandeling antikalk



Flasher le QR code pour vous connecter à la page du site [www.samo.it](http://www.samo.it) et voir les autres finitions de profilés et de verres  
Flash de QR-code om verbinding te maken met de website [www.samo.it](http://www.samo.it) en zie andere profiel- en glasafwerkingen

# Open

5

Garantie  
5 Ans  
5 Jaar  
Garantie

200  
cm

8  
mm





Volet déflecteur pour Open.  
Keerschot voor Open.

## Finitions des panneaux en verre trempé Afwerking panelen veiligheidsglas:

-  TR  
transparent  
transparent
-  TG  
transparent Gris  
transparent Grijs
-  RF  
transparent avec bande sérigraphiée H. 100  
transparent met zeefdruk band H.100
-  GS  
satiné Gris  
satijn Grijs

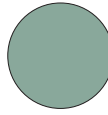
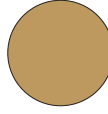
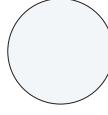

## Finitions des profilés en aluminium Afwerking aluminium profielen:

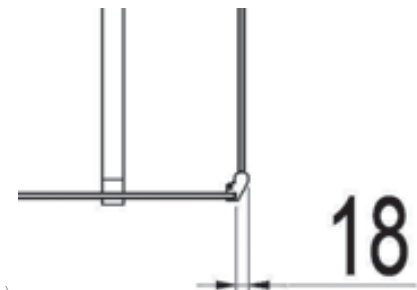
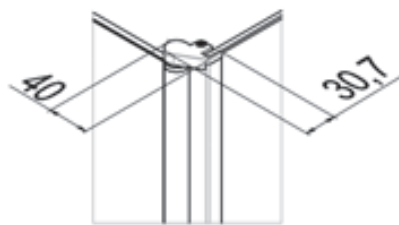
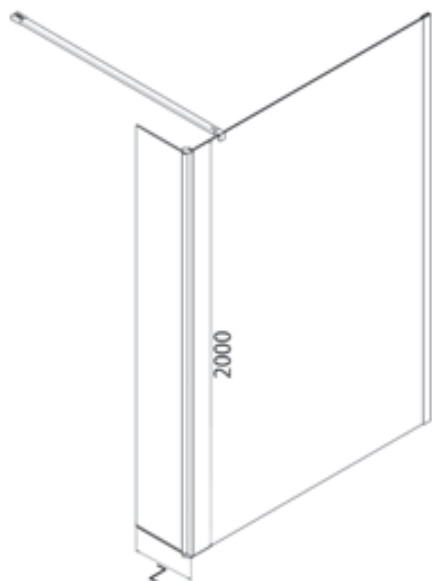
-  ULU  
chromé brillant  
glanzend chroom
-  L73  
sage mat  
sage Matt
-  L86  
ambra mat  
ambra Matt
-  L91  
blanc mat  
wit Matt
-  L96  
noir mat  
zwart Matt



Mesures (mm.) - Maten (mm.)

Combinaison avec paroi fixe Open Side: rajouter 1,8 cm. aus dimensions minimale et maximale  
Combinatie met Open Side vaste wand: voeg 1,8 cm toe aan de minimale en maximale afmetingen

| Z [cm] | Cod.  |  [dm³] |  [kg] |  [n°] | Panneaux<br>Paneel | ULU [€] | L91 [€] | L96 [€] | L73 - L86 [€] |
|--------|-------|---|--|--|--------------------|---------|---------|---------|---------------|
| 30     | B4771 | 50  | 35   | 1  | TR                 | 394 ★   | 394     | 394 ★   | 394           |
|        |       |   |  |  | TG                 | 454     | 454     | 454     | 454           |
|        |       |   |  |  | RF                 | 454     | 454     | 454     | 454           |
|        |       |   |  |  | GS                 | 513     | 513     | 513     | 513           |
| 40     | B4772 | 50  | 35   | 1  | TR                 | 419 ★   | 419     | 419 ★   | 419           |
|        |       |   |  |  | TG                 | 482     | 482     | 482     | 482           |
|        |       |   |  |  | RF                 | 482     | 482     | 482     | 482           |
|        |       |   |  |  | GS                 | 545     | 545     | 545     | 545           |
| 50     | B4773 | 50  | 35   | 1  | TR                 | 443 ★   | 443     | 443 ★   | 443           |
|        |       |   |  |  | TG                 | 510     | 510     | 510     | 510           |
|        |       |   |  |  | RF                 | 510     | 510     | 510     | 510           |
|        |       |   |  |  | GS                 | 576     | 576     | 576     | 576           |

Délais - Af-fabriek levertermijn

1-2 Semaines - 1-2 Weken

2-3 Semaines - 2-3 Weken

3-4 Semaines - 3-4 Weken

★ Produit en stock: disponibilité immédiate sur **samo** France

| Produits Spéciaux - Maatwerk | Mesures limites - Extreme maten        | I [€] | II [€] | III [€] |
|------------------------------|--|-------|--------|---------|
|                              | H max 220 cm / L max 60 cm - min 15 cm | 120   | 170    | 240     |

Formulaire de chiffrage disponible en ligne sur le site web: [www.samo.it/it/prodotti-speciali](http://www.samo.it/it/prodotti-speciali) - Aanvraagformulier online beschikbaar op de website: [www.samo.it/it/prodotti-speciali](http://www.samo.it/it/prodotti-speciali)  
 En cas d'annulation après acceptation le coût total de la commande sera débité - Bij annulering na aanvaarding, wordt de volledige kost van de bestelling in rekening gebracht

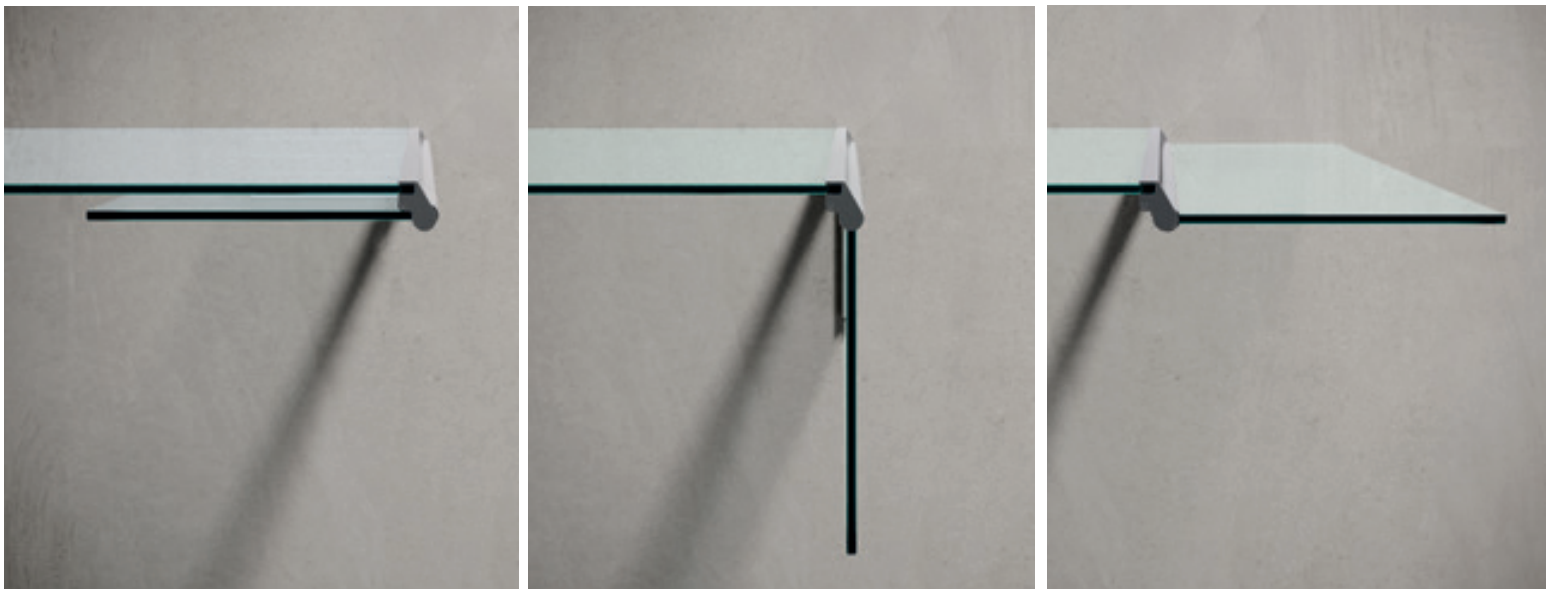

Traitement du verre anti-calcaire  
 Glas behandeling antikalk



Flasher le QR code pour vous connecter à la page du site [www.samo.it](http://www.samo.it) et voir les autres finitions de profilés et de verres  
 Flash de QR-code om verbinding te maken met de website [www.samo.it](http://www.samo.it) en zie andere profiel - en glasafwerkingen

# Open

5

Garantie  
5 Ans  
5 Jaar  
Garantie

206,5  
cm

8  
mm

GS-RF



## Finitions des panneaux en verre trempé Afwerking panelen veiligheidsglas:

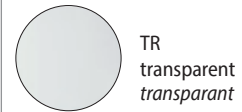

TR  
transparent  
transparent



TG  
transparent Gris  
transparent Grijs



RF  
transparent avec bande sérigraphiée H. 100  
transparent met zeefdruk band H.100



GS  
satiné Gris  
satijn Grijs

## Finitions des profilés en aluminium Afwerking aluminium profielen:



ULU  
chromé brillant  
glanzend chroom



L73  
sage mat  
sage Matt



L86  
ambra mat  
ambra Matt



L91  
blanc mat  
wit Matt



L96  
noir mat  
zwart Matt

Concept de paroi fixe télescopique composée d'une partie fixe et d'un panneau coulissant. Ses caractéristiques permettent également d'en faciliter le transport et d'être installée dans des espaces contenus.

Ruime douche cel gekenmerkt door zijn specifieke instap en vast paneel en Schuifdeur. Toegang tot de doucheruimte kan zowel open. Mogelijkheid tot plaatsing zonder douchetub.

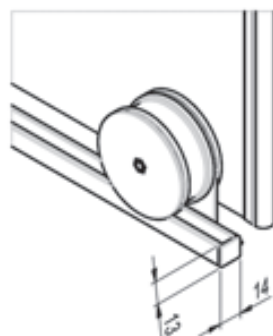
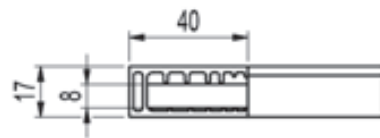
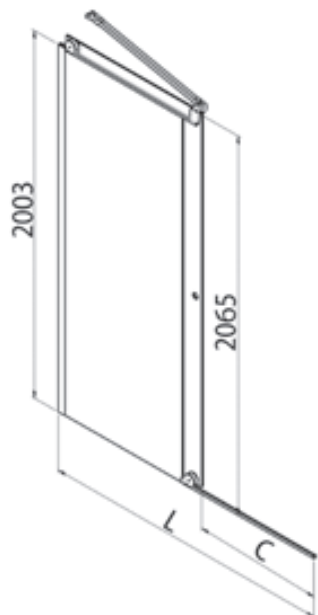

Mesures (mm.) - Maten (mm.)





Pour les finitions GS-RF, préciser la version SX ou DX  
Voor GS-RF afwerkingen, SX of DX versie specificeren.



SX

DX



| L [cm] | Cod.  | C [cm] |  [dm³] |  [kg] |  [n°] | Panneaux<br>Paneel | ULU [€] | L91 [€] | L96 [€] | L73 - L86 [€] |
|--------|-------|--------|---|--|--|--------------------|---------|---------|---------|---------------|
| 100    | B4600 | 42     | 144   | 50   | 1  | TR                 | 1071 ★  | 1071    | 1071    | 1071          |
|        |       |        |   |  |  | TG                 | 1232    | 1232    | 1232    | 1232          |
|        |       |        |   |  |  | RF                 | 1232    | 1232    | 1232    | 1232          |
|        |       |        |   |  |  | GS                 | 1393    | 1393    | 1393    | 1393          |
| 120    | B4601 | 52     | 174   | 60   | 1  | TR                 | 1107 ★  | 1107 ★  | 1107 ★  | 1107          |
|        |       |        |   |  |  | TG                 | 1274    | 1274    | 1274    | 1274          |
|        |       |        |   |  |  | RF                 | 1274    | 1274    | 1274    | 1274          |
|        |       |        |   |  |  | GS                 | 1440    | 1440    | 1440    | 1440          |
| 140    | B4602 | 62     | 244   | 67   | 1  | TR                 | 1157 ★  | 1157    | 1157    | 1157          |
|        |       |        |   |  |  | TG                 | 1331    | 1331    | 1331    | 1331          |
|        |       |        |   |  |  | RF                 | 1331    | 1331    | 1331    | 1331          |
|        |       |        |   |  |  | GS                 | 1505    | 1505    | 1505    | 1505          |
| 160    | B4603 | 72     | 280   | 76   | 1  | TR                 | 1218 ★  | 1218    | 1218    | 1218          |
|        |       |        |   |  |  | TG                 | 1401    | 1401    | 1401    | 1401          |
|        |       |        |   |  |  | RF                 | 1401    | 1401    | 1401    | 1401          |
|        |       |        |   |  |  | GS                 | 1584    | 1584    | 1584    | 1584          |
| 180    | B4604 | 82     | 314   | 84   | 1  | TR                 | 1353 ★  | 1353    | 1353    | 1353          |
|        |       |        |   |  |  | TG                 | 1556    | 1556    | 1556    | 1556          |
|        |       |        |   |  |  | RF                 | 1556    | 1556    | 1556    | 1556          |
|        |       |        |   |  |  | GS                 | 1759    | 1759    | 1759    | 1759          |

Délais - Af-fabriek levertermijn

1-2 Semaines - 1-2 Weken

2-3 Semaines - 2-3 Weken

3-4 Semaines - 3-4 Weken

★ Produit en stock: disponibilité immédiate sur **samo** France

| Produits Spéciaux - Maatwerk | Mesures limites - Extreme maten                      | I [€] | II [€] | III [€] |
|------------------------------|--|-------|--------|---------|
|                              | H max 220 cm - min 150 cm / L max 220 cm - min 80 cm | 240   | 240    | 240     |

Formulaire de chiffrage disponible en ligne sur le site web: [www.samo.it/it/prodotti-speciali](http://www.samo.it/it/prodotti-speciali) - Aanvraagformulier online beschikbaar op de website: [www.samo.it/it/prodotti-speciali](http://www.samo.it/it/prodotti-speciali)  
 En cas d'annulation après acceptation le coût total de la commande sera débité - Bij annulering na aanvaarding, wordt de volledige kost van de bestelling in rekening gebracht



Traitement du verre anti-calcaire  
 Glas behandeling antikalk



Flasher le QR code pour vous connecter à la page du site [www.samo.it](http://www.samo.it) et voir les autres finitions de profilés et de verres  
 Flash de QR-code om verbinding te maken met de website [www.samo.it](http://www.samo.it) en zie andere profiel - en glasafwerkingen

# Kit Open

5

Garantie  
5 Ans  
5 Jaar  
Garantie

206,5  
cm

8  
mm

GS-RF



Finitions des panneaux en verre trempé  
Afwerking panelen veiligheidsglas:

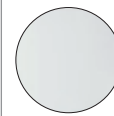

TR  
transparent  
transparant

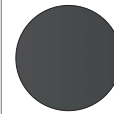

TG  
transparent Gris  
transparant Grijs

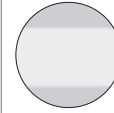

RF  
transparent avec bande sérigraphiée H. 100  
transparant met zeefdruk band H.100

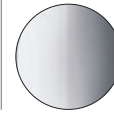

GS  
satiné Gris  
satijn Grijs

Finitions des profilés en aluminium  
Afwerking aluminium profielen:



ULU  
chromé brillant  
glanzend chroom

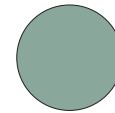

L73  
sage mat  
sage Matt

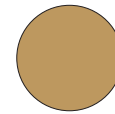

L86  
ambra mat  
ambra Matt

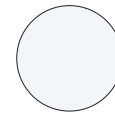

L91  
blanc mat  
wit Matt



L96  
noir mat  
zwart Matt

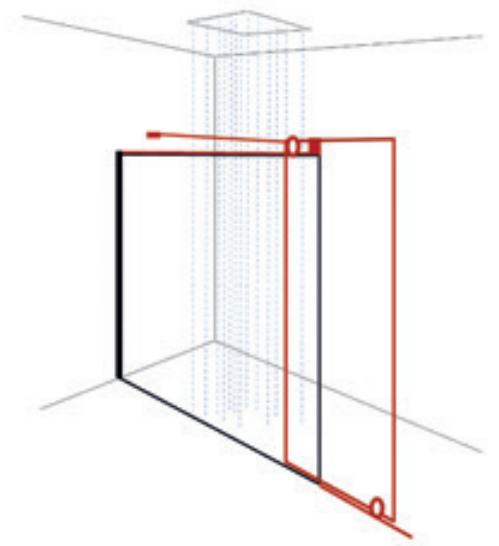

Situation initiale  
Aanvankelijke situatie

| L<br>[cm]                               | Cod.  | C<br>[cm] | [dm³] | [kg]                            | [n°] | Panneaux<br><i>Paneel</i>       | ULU<br>[€] | L91<br>[€]                      | L96<br>[€] | L73 - L86<br>[€] |
|---|-------|-----------|-------|---------------------------------|------|---------------------------------|------------|---------------------------------|------------|------------------|
| 100                                     | B461X | 42        | 144   | 50                              | 1    | TR                              | 677        | 677                             | 677        | //               |
|   |       |           |       |                                 |      | TG                              | 779        | 779                             | 779        | //               |
|   |       |           |       |                                 |      | RF                              | 779        | 779                             | 779        | //               |
|   |       |           |       |                                 |      | GS                              | 881        | 881                             | 881        | //               |
| Délais - <i>Af-fabriek levertermijn</i> |       |           |       | 1-2 Semaines - <i>1-2 Weken</i> |      | 2-3 Semaines - <i>2-3 Weken</i> |            | 3-4 Semaines - <i>3-4 Weken</i> |            |                  |

Open

Kit en option - *Kit optioneel*

| [cm] | Cod.   | Description - <i>Omschrijving</i>  | ULU<br>[€] | L91<br>[€] | L96<br>[€] | L73 - L86<br>[€] |
|------|--------|--|------------|------------|------------|------------------|
| 160  | KT4650 | Kit barre de maintien en ligne pour niche (en option) - <i>In-line stangenset voor nis</i>                             | 208        | 208        | 208        | 208              |
|      | KT4600 | Kit de fermeture magnétique pour Open coulissante en niche (en option) - <i>Magneetsluiting voor schuifdeur in nis</i> | 123 ★      | 123        | 123        | 123              |
| 59,6 | B01    | Poignée en option (à préciser lors de la commande) - <i>Optioneel handvat, (te bestellen bij bestelling)</i>           | 108        | //         | //         | //               |

★ Produit en stock: disponibilité immédiate sur **samo** France

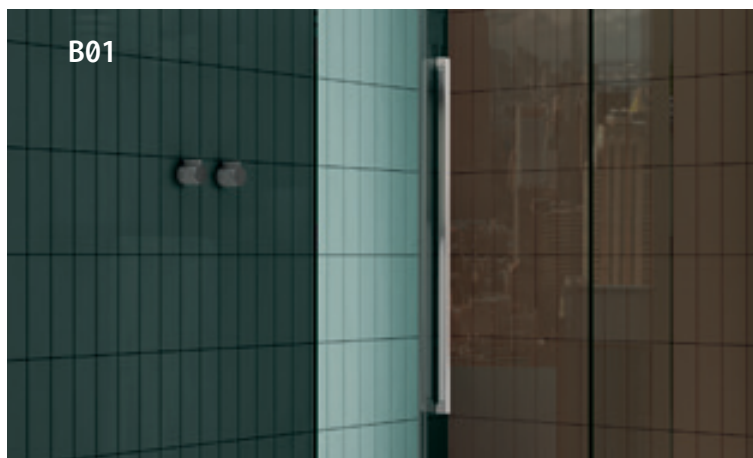
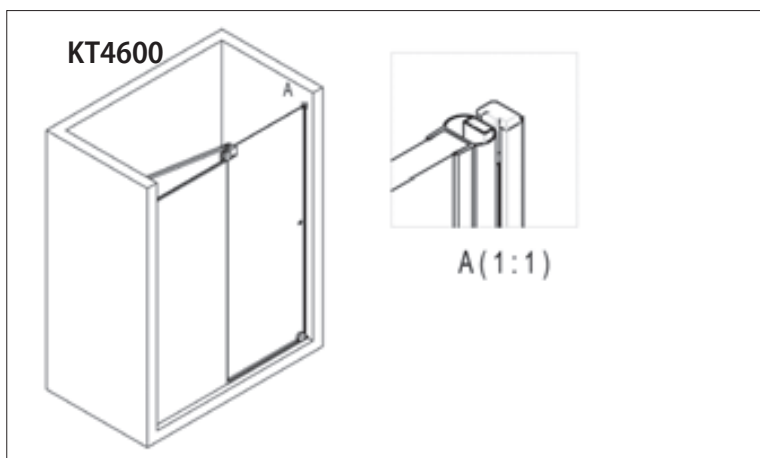
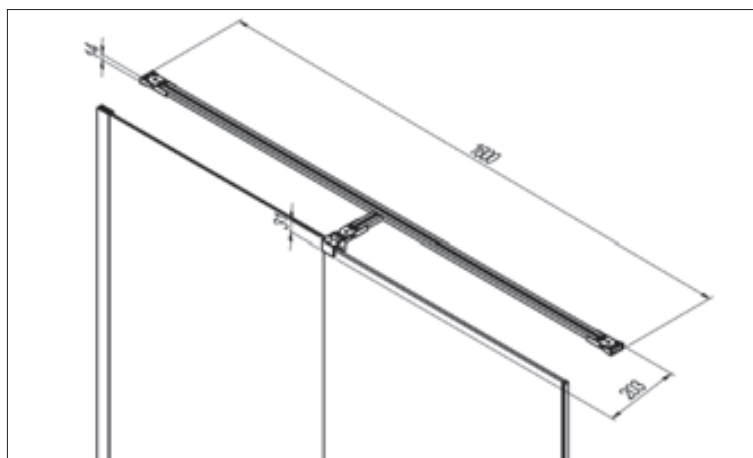



# Open

5

Garantie  
5 Ans  
5 Jaar  
Garantie





205,5  
cm

8  
mm

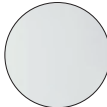

GS-RF

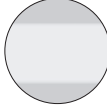

## Finitions des panneaux en verre trempé Afwerking panelen veiligheidsglas:

-  TR  
transparent  
transparent
-  TG  
transparent Gris  
transparent Grijs
-  RF  
transparent avec bande sérigraphiée H. 100  
transparent met zeefdruk band H.100
-  GS  
satiné Gris  
satijn Grijs

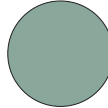
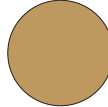
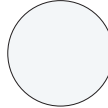
## Finitions des profilés en aluminium Afwerking aluminium profielen:

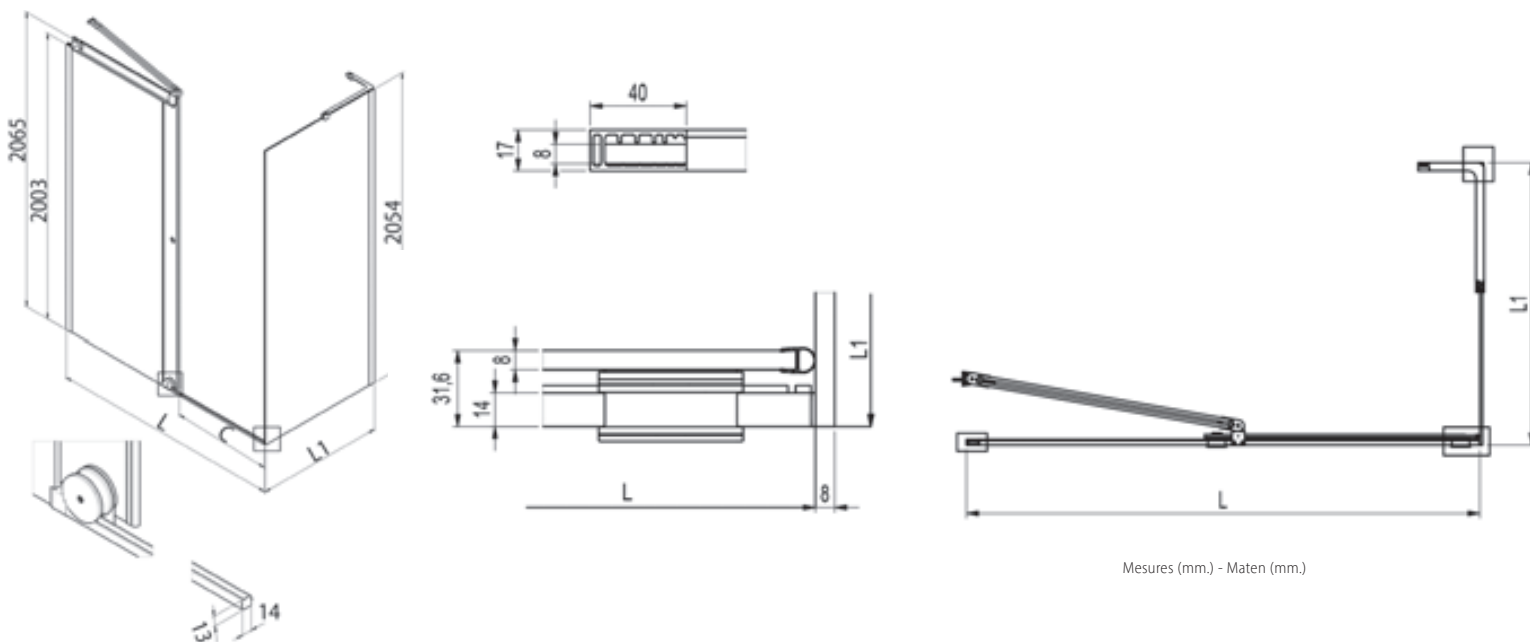

-  ULU  
chromé brillant  
glanzend chroom
-  L73  
sage mat  
sage Matt
-  L86  
ambra mat  
ambra Matt
-  L91  
blanc mat  
wit Matt
-  L96  
noir mat  
zwart Matt

Paroi fixe pour réaliser des combinaisons, pour former des parois à deux côtés avec un accès d'angle ou avec une porte, également pour des dimensions rectangulaires. Possibilité de montage aussi sans receveur de douche.  
Vast paneel voor samenstellingen, van tweezijdige douchecel in combinatie met ½ hoekinstap, mogelijkheid tot rechthoekige maten. Mogelijkheid tot plaatsing zonder douchetub.





Mesures (mm.) - Maten (mm.)



| L1 [cm] | Cod.  | C [cm] |  [dm³] |  [kg] |  [n°] | Panneaux<br>Paneel | ULU [€] | L91 [€] | L96 [€] | L73 - L86 [€] |
|---------|-------|--------|---|--|--|--------------------|---------|---------|---------|---------------|
| 68-70   | B4650 | //     | 110   | 36   | 1  | TR                 | 560 ★   | 560     | 560     | 560           |
|         |       |        |   |  |  | TG                 | 644     | 644     | 644     | 644           |
|         |       |        |   |  |  | RF                 | 644     | 644     | 644     | 644           |
|         |       |        |   |  |  | GS                 | 728     | 728     | 728     | 728           |
| 78-80   | B4651 | //     | 120   | 42   | 1  | TR                 | 619 ★   | 619 ★   | 619 ★   | 619           |
|         |       |        |   |  |  | TG                 | 712     | 712     | 712     | 712           |
|         |       |        |   |  |  | RF                 | 712     | 712     | 712     | 712           |
|         |       |        |   |  |  | GS                 | 805     | 805     | 805     | 805           |
| 88-90   | B4652 | //     | 130   | 46   | 1  | TR                 | 699 ★   | 699 ★   | 699 ★   | 699           |
|         |       |        |   |  |  | TG                 | 804     | 804     | 804     | 804           |
|         |       |        |   |  |  | RF                 | 804     | 804     | 804     | 804           |
|         |       |        |   |  |  | GS                 | 909     | 909     | 909     | 909           |
| 98-100  | B4653 | //     | 145   | 50   | 1  | TR                 | 699 ★   | 699     | 699     | 699           |
|         |       |        |   |  |  | TG                 | 804     | 804     | 804     | 804           |
|         |       |        |   |  |  | RF                 | 804     | 804     | 804     | 804           |
|         |       |        |   |  |  | GS                 | 909     | 909     | 909     | 909           |

★ Produit en stock: disponibilité immédiate sur **samo** France

Open Coulissante  
Open Schuivend

| L [cm] | Cod.  | C [cm] |  [dm³] |  [kg] |  [n°] | Panneaux<br>Paneel | ULU [€] | L91 [€] | L96 [€] | L73 - L86 [€] |
|--------|-------|--------|---|--|--|--------------------|---------|---------|---------|---------------|
| 100    | B4600 | 42     | 144   | 50   | 1  | TR                 | 1071 ★  | 1071    | 1071    | 1071          |
|        |       |        |   |  |  | TG                 | 1232    | 1232    | 1232    | 1232          |
|        |       |        |   |  |  | RF                 | 1232    | 1232    | 1232    | 1232          |
|        |       |        |   |  |  | GS                 | 1393    | 1393    | 1393    | 1393          |
| 120    | B4601 | 52     | 174   | 60   | 1  | TR                 | 1107 ★  | 1107 ★  | 1107 ★  | 1107          |
|        |       |        |   |  |  | TG                 | 1274    | 1274    | 1274    | 1274          |
|        |       |        |   |  |  | RF                 | 1274    | 1274    | 1274    | 1274          |
|        |       |        |   |  |  | GS                 | 1440    | 1440    | 1440    | 1440          |
| 140    | B4602 | 62     | 244   | 67   | 1  | TR                 | 1157 ★  | 1157    | 1157    | 1157          |
|        |       |        |   |  |  | TG                 | 1331    | 1331    | 1331    | 1331          |
|        |       |        |   |  |  | RF                 | 1331    | 1331    | 1331    | 1331          |
|        |       |        |   |  |  | GS                 | 1505    | 1505    | 1505    | 1505          |
| 160    | B4603 | 72     | 280   | 76   | 1  | TR                 | 1218 ★  | 1218    | 1218    | 1218          |
|        |       |        |   |  |  | TG                 | 1401    | 1401    | 1401    | 1401          |
|        |       |        |   |  |  | RF                 | 1401    | 1401    | 1401    | 1401          |
|        |       |        |   |  |  | GS                 | 1584    | 1584    | 1584    | 1584          |
| 180    | B4604 | 82     | 314   | 84   | 1  | TR                 | 1353 ★  | 1353    | 1353    | 1353          |
|        |       |        |   |  |  | TG                 | 1556    | 1556    | 1556    | 1556          |
|        |       |        |   |  |  | RF                 | 1556    | 1556    | 1556    | 1556          |
|        |       |        |   |  |  | GS                 | 1759    | 1759    | 1759    | 1759          |

Délais - Af-fabriek levertermijn

1-2 Semaines - 1-2 Weken

2-3 Semaines - 2-3 Weken

3-4 Semaines - 3-4 Weken

Produits Spéciaux - Maatwerk

Mesures limites - Extreme maten

Paroi fixe - Vast paneel

H max 220 cm / L max 110 cm - min 30 cm

I [€]

115

II [€]

165

III [€]

235

Open Coulissante - Open Schuivend

H max 220 cm - min 150 cm / L max 200 cm - min 80 cm

240

240

240

Formulaire de chiffrage disponible en ligne sur le site web: [www.samo.it/it/prodotti-speciali](http://www.samo.it/it/prodotti-speciali) - Aanvraagformulier online beschikbaar op de website: [www.samo.it/it/prodotti-speciali](http://www.samo.it/it/prodotti-speciali)  
En cas d'annulation après acceptation le coût total de la commande sera débité - Bij annulering na aanvaarding, wordt de volledige kost van de bestelling in rekening gebracht



Traitement du verre anti-calcaire  
Glas behandeling antikalk



Flasher le QR code pour vous connecter à la page du site [www.samo.it](http://www.samo.it) et voir les autres finitions de profilés et de verres  
Flash de QR-code om verbinding te maken met de website [www.samo.it](http://www.samo.it) en zie andere profiel - en glasafwerkingen

# Open Side

5





Garantie  
5 Ans  
5 Jaar  
Garantie

200  
cm

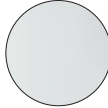

8  
mm

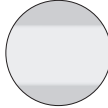

## Finitions des panneaux en verre trempé Afwerking panelen veiligheidsglas:

-  TR  
transparent  
transparent
-  TG  
transparent Gris  
transparent Grijs
-  RF  
transparent avec bande sérigraphiée H. 100  
transparent met zeefdruk band H.100
-  GS  
satiné Gris  
satijn Grijs

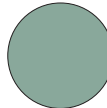
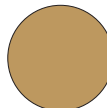
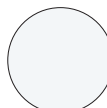
## Finitions des profilés en aluminium Afwerking aluminium profielen:

-  ULU  
chromé brillant  
glanzend chrom
-  L73  
sage mat  
sage Matt
-  L86  
ambra mat  
ambra Matt
-  L91  
blanc mat  
wit Matt
-  L96  
noir mat  
zwart Matt

Paroi de douche fixe (ép. 8mm.) - livrée avec une barre de maintien de 120 cm découpable.

Possibilité de montage aussi sans receveur de douche: un joint inférieur permettant d'isoler la paroi en verre du plan d'appui.

Ruime douche cel gekenmerkt door zijn specifieke instap en vast paneel. Toegang tot de doucheruimte kan zowel open, met instap van 77 cm.

Mogelijkheid tot plaatsing zonder douchetub waarbij onderliggende dichting voor waterdichtheid tussen vloer en paneel zorgt.



Mesures (mm.) - Maten (mm.)

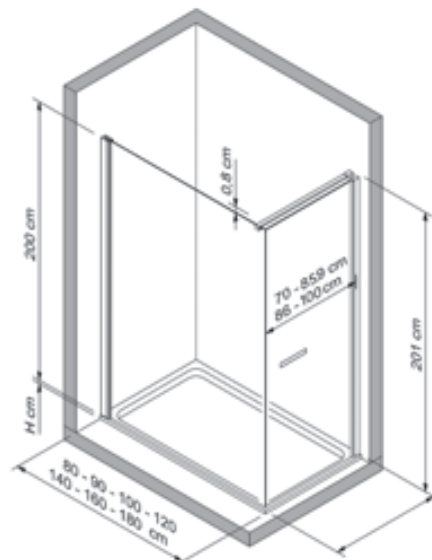
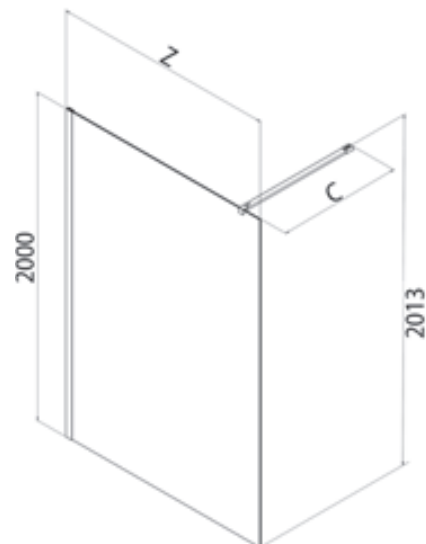

Combinaison avec paroi fixe Open Side: Non réversible: indiquer version DX ou SX.

Samenstelling met vaste wand Open Side: Niet omkeerbaar: opgeven linkse (SX) of rechtse (DX) uitvoering.



SX

DX

| Z [cm]  | Cod.  |   | C [cm]  | [dm <sup>3</sup> ] | [kg] | [n°] | Panneaux<br>Paneel | ULU [€] | L91 [€] | L96 [€] | L73 - L86 [€] |
|---------|-------|---|---------|--------------------|------|------|--------------------|---------|---------|---------|---------------|
| 76-78   | B4081 | pour receveur encastré<br>gelijk met de vloer ingewerkt | 120 max | 120                | 34   | 1    | TR                 | 641 ★   | 641     | 641 ★   | 641           |
| 78-80   | B4051 | pour receveur à poser<br>vlak op de vloer               |         |                    |      |      | TG                 | 738     | 738     | 738     | 738           |
| 86-88   | B4082 | pour receveur encastré<br>gelijk met de vloer ingewerkt | 120 max | 135                | 39   | 1    | RF                 | 738     | 738     | 738     | 738           |
| 88-90   | B4052 | pour receveur à poser<br>vlak op de vloer               |         |                    |      |      | GS                 | 834     | 834     | 834     | 834           |
| 96-98   | B4083 | pour receveur encastré<br>gelijk met de vloer ingewerkt | 120 max | 150                | 44   | 1    | TR                 | 724 ★   | 724     | 724 ★   | 724           |
| 98-100  | B4053 | pour receveur à poser<br>vlak op de vloer               |         |                    |      |      | TG                 | 833     | 833     | 833     | 833           |
| 116-118 | B4084 | pour receveur encastré<br>gelijk met de vloer ingewerkt | 120 max | 181                | 54   | 1    | RF                 | 833 ★   | 833     | 833     | 833           |
| 118-120 | B4054 | pour receveur à poser<br>vlak op de vloer               |         |                    |      |      | GS                 | 942     | 942     | 942     | 942           |
| 136-138 | B4085 | pour receveur encastré<br>gelijk met de vloer ingewerkt | 120 max | 244                | 64   | 1    | TR                 | 724 ★   | 724     | 724 ★   | 724           |
| 138-140 | B4055 | pour receveur à poser<br>vlak op de vloer               |         |                    |      |      | TG                 | 833     | 833     | 833     | 833           |
| 156-158 | B4086 | pour receveur encastré<br>gelijk met de vloer ingewerkt | 120 max | 270                | 75   | 1    | RF                 | 833 ★   | 833     | 833     | 833           |
| 158-160 | B4056 | pour receveur à poser<br>vlak op de vloer               |         |                    |      |      | GS                 | 942     | 942     | 942     | 942           |
| 176-178 | B4087 | pour receveur encastré<br>gelijk met de vloer ingewerkt | 120 max | 300                | 83   | 1    | TR                 | 789 ★   | 789     | 789 ★   | 789           |
| 178-180 | B4057 | pour receveur à poser<br>vlak op de vloer               |         |                    |      |      | TG                 | 908     | 908     | 908     | 908           |
|         |       |   |         |                    |      |      | RF                 | 908 ★   | 908     | 908     | 908           |
|         |       |   |         |                    |      |      | GS                 | 1026    | 1026    | 1026    | 1026          |
|         |       |   |         |                    |      |      | TR                 | 855 ★   | 855     | 855 ★   | 855           |
|         |       |   |         |                    |      |      | TG                 | 984     | 984     | 984     | 984           |
|         |       |   |         |                    |      |      | RF                 | 984 ★   | 984     | 984     | 984           |
|         |       |   |         |                    |      |      | GS                 | 1112    | 1112    | 1112    | 1112          |
|         |       |   |         |                    |      |      | TR                 | 921 ★   | 921     | 921 ★   | 921           |
|         |       |   |         |                    |      |      | TG                 | 1060    | 1060    | 1060    | 1060          |
|         |       |   |         |                    |      |      | RF                 | 1060    | 1060    | 1060    | 1060          |
|         |       |   |         |                    |      |      | GS                 | 1198    | 1198    | 1198    | 1198          |
|         |       |   |         |                    |      |      | TR                 | 987 ★   | 987     | 987     | 987           |
|         |       |   |         |                    |      |      | TG                 | 1136    | 1136    | 1136    | 1136          |
|         |       |   |         |                    |      |      | RF                 | 1136    | 1136    | 1136    | 1136          |
|         |       |   |         |                    |      |      | GS                 | 1284    | 1284    | 1284    | 1284          |

1 kit base de montage de 120 cm. est compris dans le prix. - N° 1 basis steunkit 120 cm. in de prijs inbegrepen.

★ Produit en stock: disponibilité immédiate sur **samo** France

Open

Porte pivotante (6 mm.) - Vleugel deur (6 mm.)



| [cm]    | Cod.  |    | C [cm] | [dm <sup>3</sup> ] | [kg] | [n°] | Panneaux<br>Paneel | ULU [€] | L91 [€] | L96 [€] | L73 - L86 [€] |
|---------|-------|----|--------|--------------------|------|------|--------------------|---------|---------|---------|---------------|
| 70-85,9 | B478X | // | 62-78  | 107                | 25   | 1    | TR                 | 603     | 603     | 603     | 603           |
|         |       |    |        |                    |      |      | TG                 | 694     | 694     | 694     | 694           |
|         |       |    |        |                    |      |      | RF                 | 694     | 694     | 694     | 694           |
|         |       |    |        |                    |      |      | GS                 | 784     | 784     | 784     | 784           |
| 86-100  | B478Y | // | 78-92  | 120                | 32   | 1    | TR                 | 652     | 652     | 652     | 652           |
|         |       |    |        |                    |      |      | TG                 | 750     | 750     | 750     | 750           |
|         |       |    |        |                    |      |      | RF                 | 750     | 750     | 750     | 750           |
|         |       |    |        |                    |      |      | GS                 | 848     | 848     | 848     | 848           |

Combinaison avec paroi fixe Open Side: ajouter 1,5 cm aux dimensions minimale et maximale - Non réversible: préciser si version droite DX ou gauche SX.  
Samenstelling met vaste wand Open Side: 1,5 cm aan minimum en maximum maten toevoegen - Niet omkeerbaar: opgeven linkse (SX) of rechtse (DX) uitvoering.

|                                  |                          |                          |                          |
|----------------------------------|--------------------------|--------------------------|--------------------------|
| Délais - Af-fabriek levertermijn | 1-2 Semaines - 1-2 Weken | 2-3 Semaines - 2-3 Weken | 3-4 Semaines - 3-4 Weken |
|----------------------------------|--------------------------|--------------------------|--------------------------|

| Produits Spéciaux - Maatwerk                   | Mesures limites - Extreme maten                      | I [€] | II [€] | III [€] |
|--|--|-------|--------|---------|
| Paroi fixe - Vast paneel                       | H max 220 cm - min 180 cm / L max 180 cm - min 50 cm | 115   | 165    | 235     |
| Porte pivotante (6 mm.) - Vleugel deur (6 mm.) | H max 220 cm / L max 100 cm - min 50 cm              | 115   | 165    | 235     |

Formulaire de chiffrage disponible en ligne sur le site web: [www.samo.it/it/prodotti-speciali](http://www.samo.it/it/prodotti-speciali) - Aanvraagformulier online beschikbaar op de website: [www.samo.it/it/prodotti-speciali](http://www.samo.it/it/prodotti-speciali)  
En cas d'annulation après acceptation le coût total de la commande sera débité - Bij annulering na aanvaarding, wordt de volledige kost van de bestelling in rekening gebracht

| Barre de maintien en option - Optionele handgreep | CRO [€]                             | L91 - L96 [€] | L73 - L86 [€] |
|---|-------------------------------------|---------------|---------------|
| RIC1809   | Barre de maintien verre-mur 120 cm. | 122           | 122           |



Flasher le QR code pour vous connecter à la page du site [www.samo.it](http://www.samo.it) et voir les autres finitions de profilés et de verres  
Flash de QR-code om verbinding te maken met de website [www.samo.it](http://www.samo.it) en zie andere profiel - en glasafwerkingen

# Open Shot

5

Garantie  
5 Ans  
5 Jaar  
Garantie

200  
cm

6  
mm



Finitions des panneaux en verre trempé  
Afwerking panelen veiligheidsglas:

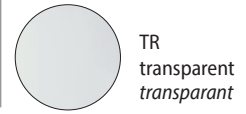

Finitions des profilés en aluminium  
Afwerking aluminium profielen:



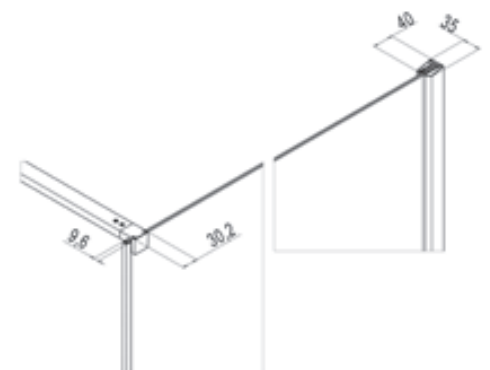
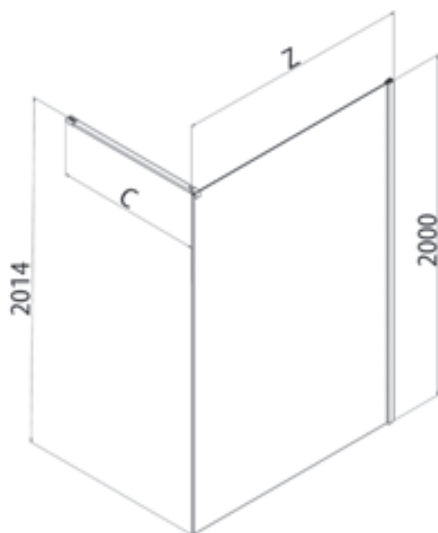

Paroi de douche fixe (ép. 6 mm.) - livrée avec barre de maintien de 120 cm découpable. Possibilité de montage aussi sans receveur de douche: un joint inférieur permettant d'isoler la paroi en verre du plan d'appui. Le plus: profilé de repérage de fin panneau.  
Ruime douche cel gekenmerkt door zijn specifieke instap en vast paneel. Toegang tot de doucheruimte kan zowel open. Mogelijkheid tot plaatsing zonder douchetub waarbij onderliggende dichting voor waterdichtheid tussen vloer en paneel zorgt.



Mesures (mm.) - Maten (mm.)



| Z<br>[cm] | Cod.  |   |  [cm] |  [dm <sup>3</sup> ] |  [kg] | [n°] | Panneaux<br>Paneel | ULU<br>[€] | L91<br>[€] | L96<br>[€] |
|-----------|-------|---|--|--|--|------|--------------------|------------|------------|------------|
| 76-78     | B4091 | pour receveur encastré<br>gelijk met de vloer ingewerkt | 120 max  | 120  | 34   | 1    | TR                 | 501 ★      | 501        | 501        |
| 78-80     | B4001 | pour receveur à poser<br>vlak op de vloer               |  |  |  |      |                    | 501 ★      | 501        | 501 ★      |
| 86-88     | B4093 | pour receveur encastré<br>gelijk met de vloer ingewerkt | 120 max  | 135  | 39   | 1    | TR                 | 529 ★      | 529        | 529        |
| 88-90     | B4003 | pour receveur à poser<br>vlak op de vloer               |  |  |  |      |                    | 529 ★      | 529        | 529 ★      |
| 96-98     | B4095 | pour receveur encastré<br>gelijk met de vloer ingewerkt | 120 max  | 150  | 44   | 1    | TR                 | 555 ★      | 555        | 555        |
| 98-100    | B4005 | pour receveur à poser<br>vlak op de vloer               |  |  |  |      |                    | 555 ★      | 555        | 555 ★      |
| 116-118   | B4097 | pour receveur encastré<br>gelijk met de vloer ingewerkt | 120 max  | 181  | 54   | 1    | TR                 | 612 ★      | 612        | 612 ★      |
| 118-120   | B4007 | pour receveur à poser<br>vlak op de vloer               |  |  |  |      |                    | 612 ★      | 612        | 612 ★      |
| 136-138   | B4099 | pour receveur encastré<br>gelijk met de vloer ingewerkt | 120 max  | 244  | 64   | 1    | TR                 | 677 ★      | 677        | 677 ★      |
| 138-140   | B4009 | pour receveur à poser<br>vlak op de vloer               |  |  |  |      |                    | 677 ★      | 677        | 677 ★      |

Délais - Af-fabriek levertermijn

1-2 Semaines - 1-2 Weken

2-3 Semaines - 2-3 Weken

3-4 Semaines - 3-4 Weken

★ Produit en stock: disponibilité immédiate sur **samo** France

Kit optionnel - *Optionele kits*

| [cm] | Cod.        | Description - <i>Beschrijving</i>  | ULU<br>[€] | L91<br>[€] | L96<br>[€] |
|------|-------------|--|------------|------------|------------|
| 150  | KT4091-1500 | Kit de montage de 150 cm. (SANS élément de fixation mur / verre)<br><i>Basis steunkit 150 cm. (ZONDER bevestigingselementen muur / glas)</i> | 85 ★       | 85         | 85 ★       |

Produits Spéciaux - *Maatwerk*

Mesures limites - *Extreme maten*

I [€]

II [€]

III [€]

Paroi fixe - *Vast paneel*

H max 220 cm / L max 150 cm - min 50 cm

115

165

235

Formulaire de chiffrage disponible en ligne sur le site web: [www.samo.it/it/prodotti-speciali](http://www.samo.it/it/prodotti-speciali) - *Aanvraagformulier online beschikbaar op de website: www.samo.it/it/prodotti-speciali*  
En cas d'annulation après acceptation le coût total de la commande sera débité - *Bij annulering na aanvraag, wordt de volledige kost van de bestelling in rekening gebracht*

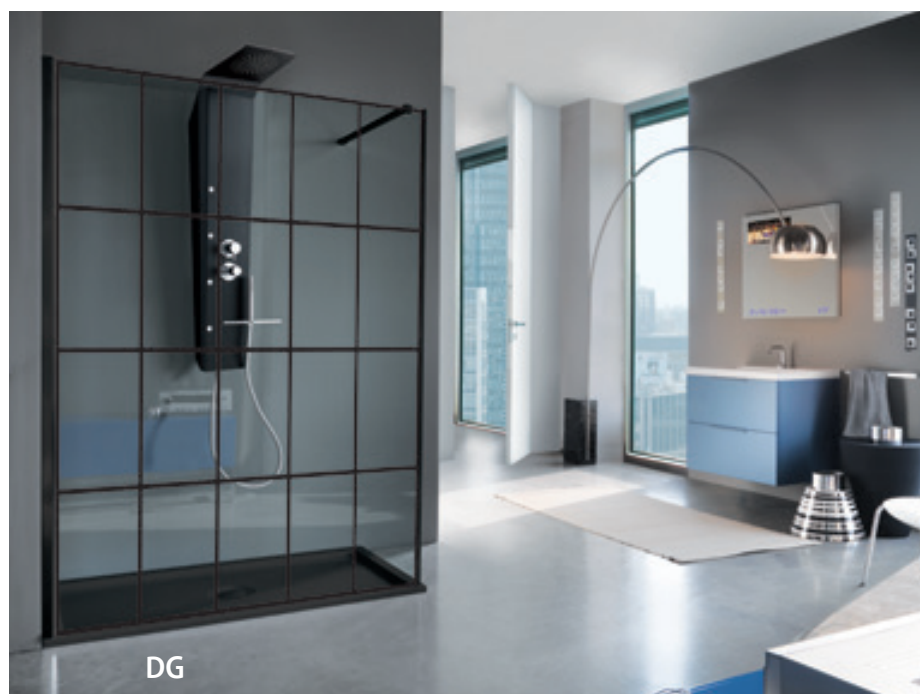

Traitement du verre anti-calcaire  
*Glas behandeling antikalk*



Flasher le QR code pour vous connecter à la page du site [www.samo.it](http://www.samo.it) et voir les autres finitions de profilés et de verres  
*Flash de QR-code om verbinding te maken met de website www.samo.it en zie andere profiel - en glaswerkingen*

# Open Screen

5



Garantie  
5 Ans  
5 Jaar  
Garantie

200  
cm

8  
mm

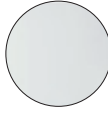

Finitions des panneaux en verre trempé  
Afwerking panelen veiligheidsglas:

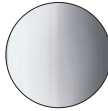
-  TR  
transparent  
transparent
-  TG  
transparent Gris  
transparent Grijs
-  GS  
satiné Gris  
satijn Grijs

Finitions des profilés en aluminium  
Afwerking aluminium profielen:

-  CRO  
chromé  
chrom
-  L91  
blanc mat  
wit Matt
-  L96  
noir mat  
zwart Matt



Paroi de douche spacieuse. L'accès à la douche peut être totalement libre. Possibilité de montage aussi sans receveur de douche: un joint inférieur permettant d'isoler la paroi en verre du plan d'appui.

Ruime douche cel gekenmerkt door zijn specifieke instap en vast paneel. Toegang tot de doucheruimte kan zowel open.

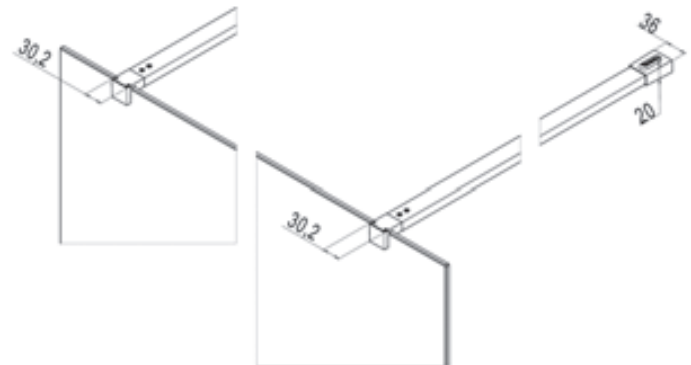
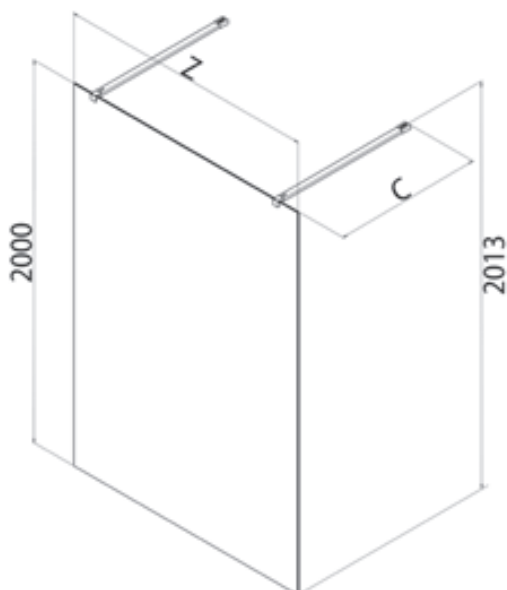
Mogelijkheid tot plaatsing zonder douchetub waarbij onderliggende dichting voor waterdichtheid tussen vloer en paneel zorgt.



Mesures (mm.) - Maten (mm.)

| Z [cm] | Cod.  | C [cm]  |  [dm³] |  [kg] |  [n°] | Panneaux<br>Paneel | CRO [€] | L91 [€] | L96 [€] |
|--------|-------|---------|---|--|---|--------------------|---------|---------|---------|
| 96     | B4073 | 120 max | 133   | 42   | 1   | TR                 | 740 ★   | 740     | 740     |
|        |       |         |   |  |   | TG                 | 851     | 851     | 851     |
|        |       |         |   |  |   | GS                 | 962     | 962     | 962     |
| 116    | B4075 | 120 max | 174   | 52   | 1   | TR                 | 793 ★   | 793     | 793     |
|        |       |         |   |  |   | TG                 | 912     | 912     | 912     |
|        |       |         |   |  |   | GS                 | 1031    | 1031    | 1031    |
| 136    | B4077 | 120 max | 246   | 62   | 1   | TR                 | 848 ★   | 848     | 848     |
|        |       |         |   |  |   | TG                 | 976     | 976     | 976     |
|        |       |         |   |  |   | GS                 | 1103    | 1103    | 1103    |

Kit optionnel - Optionele kits

| Cod.                        | Description - Beschrijving  | ULU [€] | L91 - L96 [€] | L73 - L86 [€] |
|-----------------------------|---|---------|---------------|---------------|
| 2670÷2720 mm. <b>KT4900</b> | Profilé vertical (mât sol-plafond) (cf. page 78) - Verticale profiële (vloer-plafond) (zie pag. 78) | 358 ★   | 358           | 358 ★         |

Kit optionnel - Optionele kits

| Cod.                        | Description - Beschrijving  | ULU [€] | L91 [€] | L96 [€] |
|-----------------------------|---|---------|---------|---------|
| 1500 mm. <b>KT4091-1500</b> | Kit de montage de 150 cm. (SANS élément de fixation mur / verre) - Basis steunkit 150 cm. | 85 ★    | 85      | 85 ★    |

Délais - Af-fabriek levertermijn

1-2 Semaines - 1-2 Weken

2-3 Semaines - 2-3 Weken

3-4 Semaines - 3-4 Weken

★ Produit en stock: disponibilité immédiate sur **samo** France

| Produits Spéciaux - Maatwerk | Mesures limites - Extreme maten         | I [€] | II [€] | III [€] |
|------------------------------|---|-------|--------|---------|
| Paroi fixe - Vast paneel     | H max 220 cm / L max 110 cm - min 30 cm | 115   | 165    | 235     |

Formulaire de chiffrage disponible en ligne sur le site web: [www.samo.it/it/prodotti-speciali](http://www.samo.it/it/prodotti-speciali) - Aanvraagformulier online beschikbaar op de website: [www.samo.it/it/prodotti-speciali](http://www.samo.it/it/prodotti-speciali)  
En cas d'annulation après acceptation le coût total de la commande sera débité - Bij annulering na aanvraag, wordt de volledige kost van de bestelling in rekening gebracht



DM



DN



Traitement du verre anti-calcaire  
Glas behandeling antikalk



Flasher le QR code pour vous connecter à la page du site [www.samo.it](http://www.samo.it) et voir les autres finitions de profilés et de verres  
Flash de QR-code om verbinding te maken met de website [www.samo.it](http://www.samo.it) en zie andere profiel - en glasafwerkingen

5

Garantie  
5 Ans  
5 Jaar  
Garantie



Finitions des profilés en aluminium  
*Afwerking aluminium profielen:*

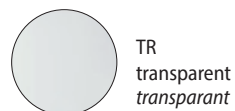

B4045-49

KT4002 Speciale

B4040-41

B4081-87

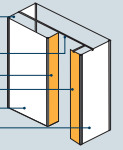

KT4001

B4081-87

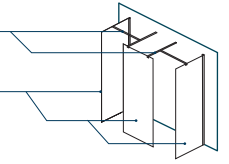

KT4002

B4040-41

B4081-87

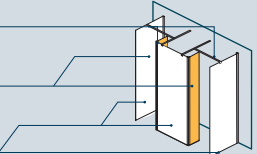

B4045-49

KT4002

B4040-41

B4081-87

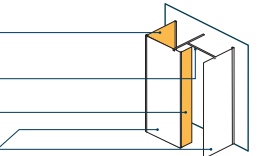

B4045-49

B4081-87

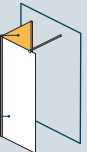

B4045-49

KT4000

B4081-87

B4040-41

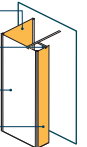

KT4000

B4081-87

B4040-41

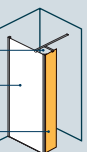

KT4001

B4081-87

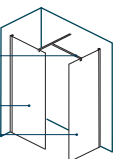

B4045-49

KT4001

B4081-87

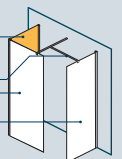

KT4002

B4040-41

B4081-87

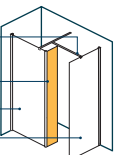



| Z [cm] | Cod.  | C [cm]  | [dm <sup>3</sup> ] | [kg] | [n°] | Panneaux<br>Paneel | ULU [€] | L91 [€] | L96 [€] |
|--------|-------|---------|--------------------|------|------|--------------------|---------|---------|---------|
| 20     | B4040 | 120 max | 133                | 42   | 1    | TR                 | 235     | 235     | 235     |
|        |       |         |                    |      |      | TG                 | 271     | 271     | 271     |
|        |       |         |                    |      |      | RF                 | 271     | 271     | 271     |
|        |       |         |                    |      |      | GS                 | 306     | 306     | 306     |
| 30     | B4041 | 120 max | 174                | 52   | 1    | TR                 | 261     | 261     | 261     |
|        |       |         |                    |      |      | TG                 | 301     | 301     | 301     |
|        |       |         |                    |      |      | RF                 | 301     | 301     | 301     |
|        |       |         |                    |      |      | GS                 | 340     | 340     | 340     |

| Z [cm] | Cod.  | C [cm]  | [dm <sup>3</sup> ] | [kg] | [n°] | Panneaux<br>Paneel | ULU [€] | L91 [€] | L96 [€] |
|--------|-------|---------|--------------------|------|------|--------------------|---------|---------|---------|
| 77-79  | B4045 | 120 max | 246                | 62   | 1    | TR                 | 564 ★   | 564     | 564     |
|        |       |         |                    |      |      | TG                 | 649     | 649     | 649     |
|        |       |         |                    |      |      | RF                 | 649     | 649     | 649     |
|        |       |         |                    |      |      | GS                 | 734     | 734     | 734     |
| 87-89  | B4047 | 120 max | 246                | 62   | 1    | TR                 | 638 ★   | 638     | 638     |
|        |       |         |                    |      |      | TG                 | 734     | 734     | 734     |
|        |       |         |                    |      |      | RF                 | 734     | 734     | 734     |
|        |       |         |                    |      |      | GS                 | 830     | 830     | 830     |
| 97-99  | B4049 | 120 max | 246                | 62   | 1    | TR                 | 638 ★   | 638     | 638     |
|        |       |         |                    |      |      | TG                 | 734     | 734     | 734     |
|        |       |         |                    |      |      | RF                 | 734     | 734     | 734     |
|        |       |         |                    |      |      | GS                 | 830     | 830     | 830     |

Barre de maintien obligatoire pour les combinaisons - *Verplichte ondersteuningsbalkset voor combinaties*

| mm. | Cod.   | ULU [€] | L91 [€] | L96 [€] |
|-----|--------|---------|---------|---------|
| 150 | KT4000 | 59 ★    | 59      | 59      |
| 700 | KT4001 | 100 ★   | 100     | 100     |
| 700 | KT4002 | 131 ★   | 131     | 131     |

Délais - *Af-fabriek leveringstermijn*

1-2 Semaines - *1-2 Weken*

2-3 Semaines - *2-3 Weken*

3-4 Semaines - *3-4 Weken*

★ Produit en stock: disponibilité immédiate sur **samo** France

| Produits Spéciaux - <i>Maatwerk</i> | Mesures limites - <i>Extreme maten</i>  | I [€] | II [€] | III [€] |
|-------------------------------------|---|-------|--------|---------|
| Paroi fixe - <i>Vast paneel</i>     | H max 220 cm / L max 110 cm - min 30 cm | 115   | 165    | 235     |

Formulaire de chiffrage disponible en ligne sur le site web: [www.samo.it/it/prodotti-speciali](http://www.samo.it/it/prodotti-speciali) - *Aanvraagformulier online beschikbaar op de website: www.samo.it/it/prodotti-speciali*  
 En cas d'annulation après acceptation le coût total de la commande sera débité - *Bij annulering na aanvaarding, wordt de volledige kost van de bestelling in rekening gebracht*

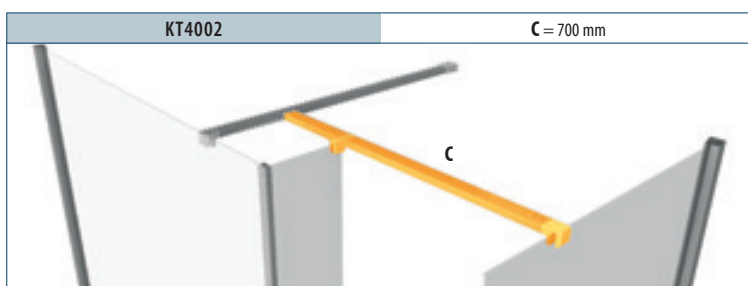
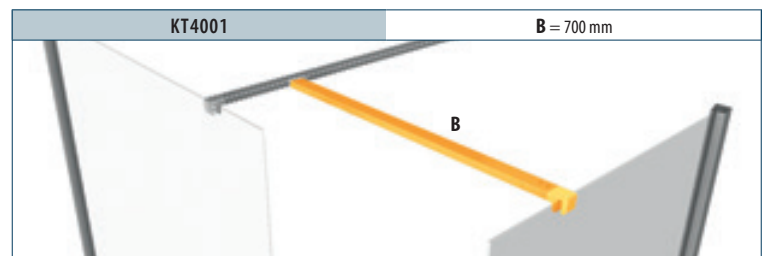
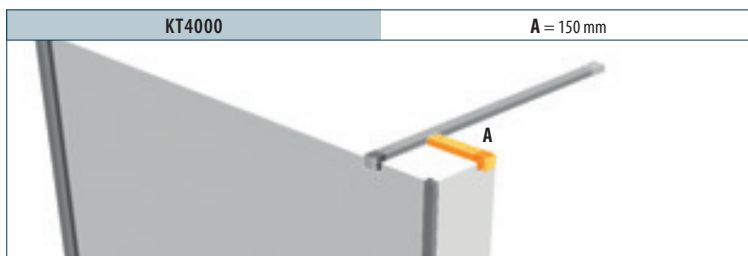

# Kit Open

5



Garantie  
5 Ans  
5 Jaar  
Garantie

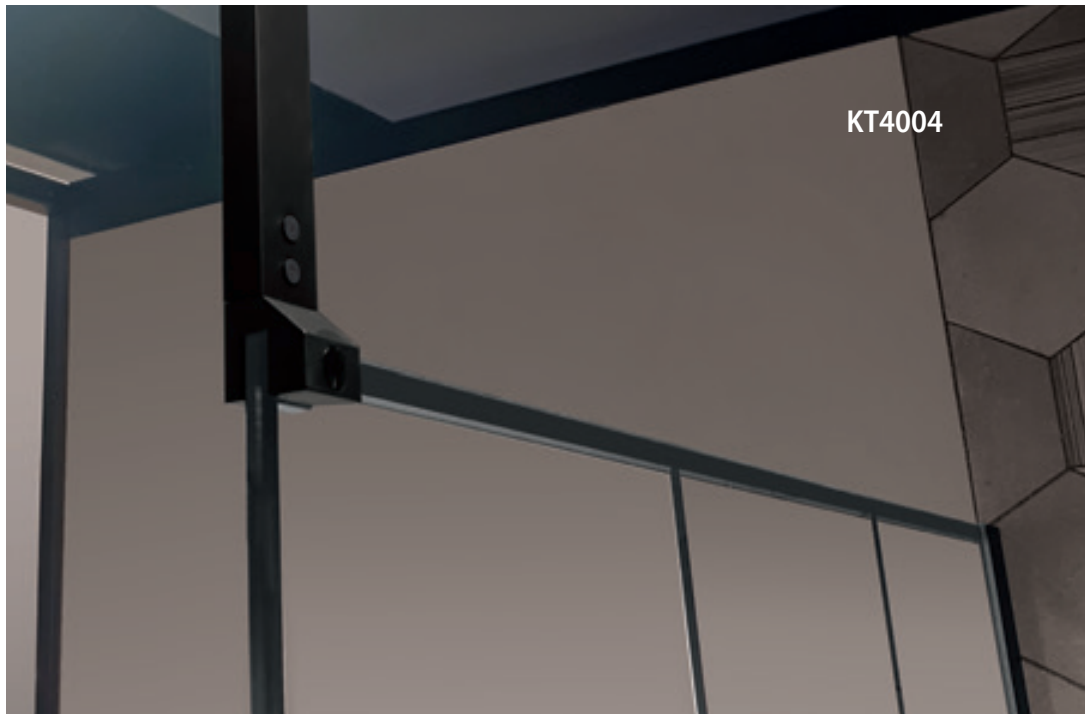
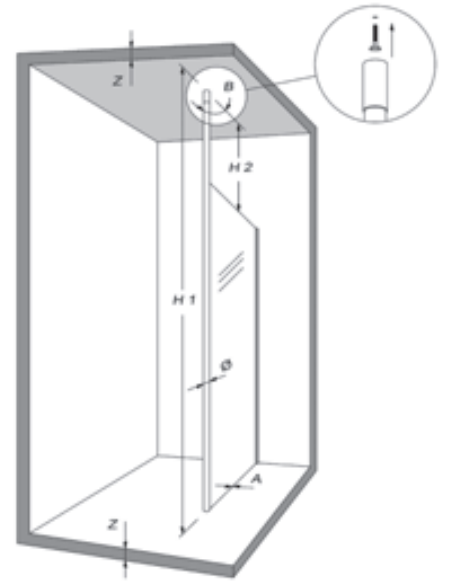

KT4900



KT4004

| H1 [cm]             | Cod.   | H2 [cm] | A [mm] | B [mm] | Ø [mm] |  [dm <sup>3</sup> ] |  [kg] |  [n°] | Finitions Afwerking | [€]   |
|---------------------|--------|---------|--------|--------|--------|--|--|--|---------------------|-------|
| min 267<br>max 272  | KT4900 | min 25  | 144    | 50     | 4,5    | 28   | 6  | 1  | L01                 | 320 ★ |
| ULU-L73-L86-L91-L96 |        |         |        |        |        |  |  |  | 358 ★               |       |
| SAS-A06             |        |         |        |        |        |  |  |  | 465 ★               |       |

Il est recommandé d'installer les produits fixés sur un mur de béton, de briques, de briques creuses, pierres ou autres matériaux compacts d'une épaisseur de 50 mm minimum.(Z)  
*Het wordt aanbevolen om de producten te installeren op betonnen muur, stenen, holle bakstenen, steen of compact materialen met een minimale dikte 50 mm.(Z)*

★ Produit en stock: disponibilité immédiate sur **samo** France

Profilé vertical en aluminium pour le montage du panneau fixe sur le mât sol-plafond. Convient pour tous les panneaux fixes frameless. Brevet d'invention industrielle.  
*Verticale aluminium profiel voor montage van het vaste wand door middel van het systeem vloer-plafond. Geschikt voor alle vaste vande frameless. Patent voor industriële uitvinding.*

| mm.      | Cod.   | Description - Omschrijving  |     | [€]  |
|----------|--------|---|-----|------|
| 30x30x30 | KT4004 | Système de fixation au plafond - <i>Systeem voor plafondverankerung</i> | CRO | 59 ★ |
|          |        |   | L91 | 59 ★ |
|          |        |   | L96 | 59 ★ |

Il est recommandé d'installer les produits fixés sur des murs en béton, en briques pleines ou creuses, en pierre et en matériaux compacts d'une épaisseur minimale de 50 mm.  
*Het wordt aanbevolen om de producten te installeren op betonnen muren, volle of holle baksteen, steen en compacte materialen met een minimale dikte van 50 mm.*

|         |        |   |           |       |
|---------|--------|---|-----------|-------|
| 185x155 | KT4710 | Équerre courte en option - <i>Korte haak optioneel</i>  | CRO       | 230 ★ |
|         |        |   | L91 - L96 | 230 ★ |
| 405x205 | KT4720 | Équerre longue en option - <i>Optionele lange haak</i>  | CRO       | 261 ★ |
|         |        |   | L73 - L86 | 261 ★ |
|         |        |   | L91 - L96 | 261 ★ |
| 750-850 | KT0    | Kit Exclusive, barre de support fixée au verre (NE PEUT PAS être commandée individuellement)<br><i>Exclusieve kit, steunpaal verankerd aan het glas</i> | CRO       | 150   |
|         |        |   | L91 - L96 | 150   |
| 1120    | KT1400 | Kit équerre longue articulée - <i>Kit met lange scharnierklemmen</i>  | ULU       | 123 ★ |
|         |        |   | L91 - L96 | 123 ★ |

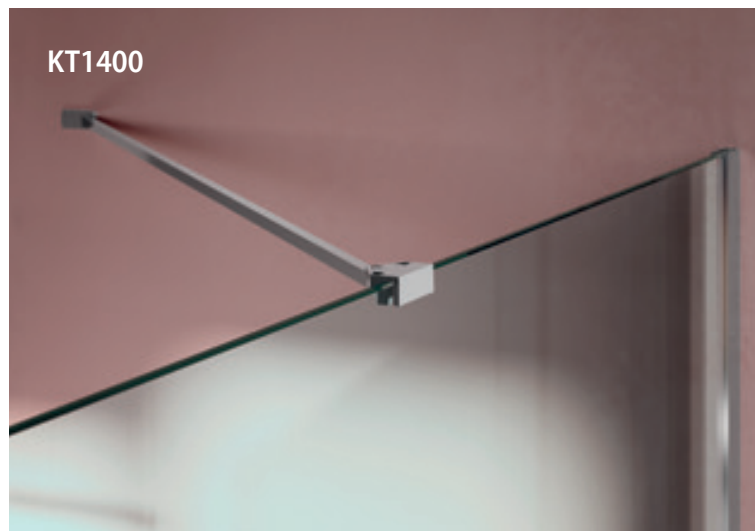
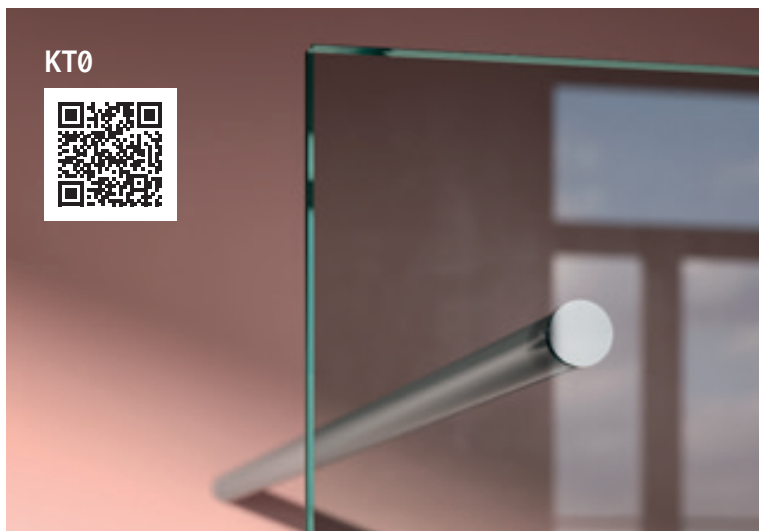







# Zenith

L'élégance sur mesure  
*Aangepaste elegantie*





Zenith

B9113ULUTG



B9150ULUTR



B9187ULUTG

Zenith



B9173ULUTG



## PLUS PRODUITS - PRODUCTDETAILS



- Hauteur 200 cm – Verre 8 mm
- 2 cm de réglages de faux-aploms
- Profilés verticaux avec fixation par pince (nettoyage facile et aspect esthétique)
- Charnières collés avec technologie UV
- Ouverture interne-externe avec charnières auto-relevables
- Barre de maintiens avec fixation cachées
- Charnières et joints à fleur de verre
- Fixation invisibles
- Possibilité d'installer le produit avec ou sans brise-flux
- Entraxe de la poignée 580 mm
- Traitement anticalcaire inclus dans le prix
- Impression digitale disponible sur tous les verres plans TR et TG



- *Hoogte 200 cm - Glas 6/8 mm*
- *2 cm compensatie niet-haakse muren*
- *Verticale profielen met klembevestiging (verborgen compensatieruimte)*
- *Scharnieren verlijmd met uv-technologie (mooi en gemakkelijk te reinigen)*
- *Intern-externe opening met heffen*
- *Stabilisatorstang met verborgen bevestigingen*
- *Interne glasdraad op scharnieren en pakkingen*
- *Schroeven niet in zicht*
- *Mogelijkheid om het product met of zonder golfbreker te installeren*
- *Hartafstand handgreep 580 mm*
- *Anti-kalkafwerking inbegrepen in de prijs*
- *Digitale opdruk is beschikbaar op alle vlakke glaspanelen in de afwerkingen TR transparant en TG transparant grijs.*







Zenith



DD  
Brezza

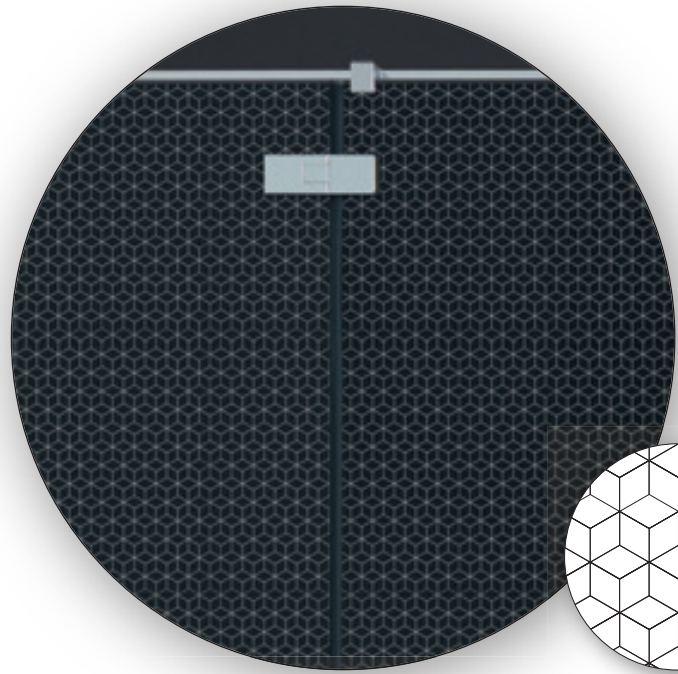
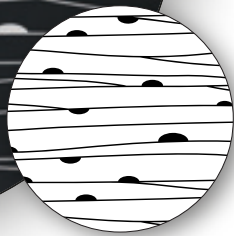

DH  
Cubix

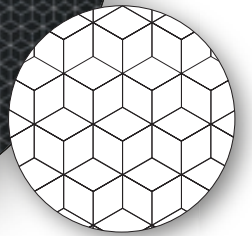

DI  
Fronda

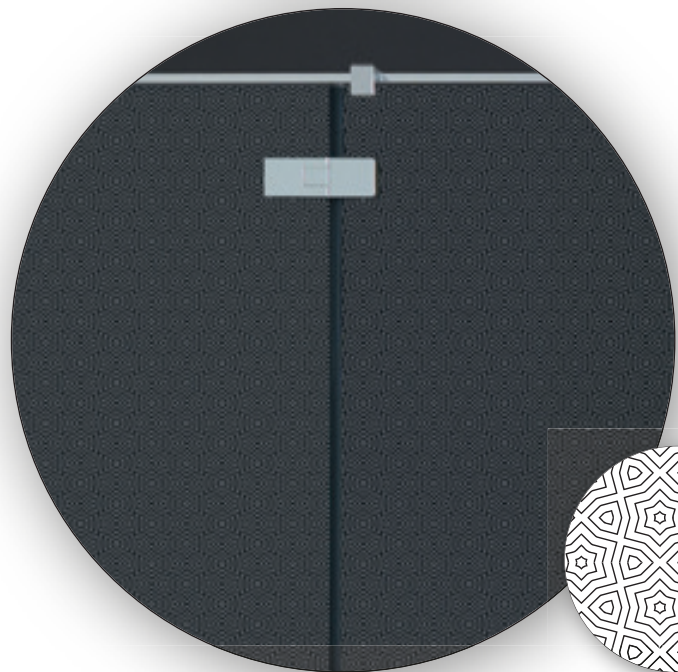

DK  
Exagon

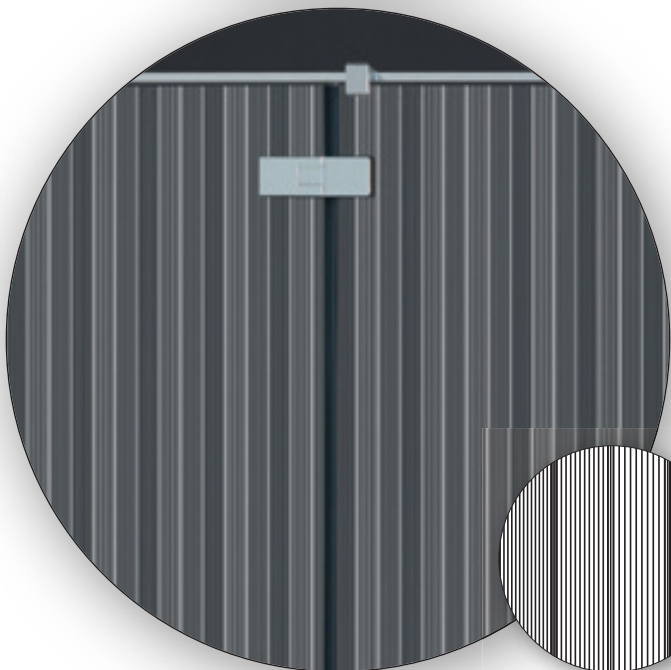

DM  
Wave

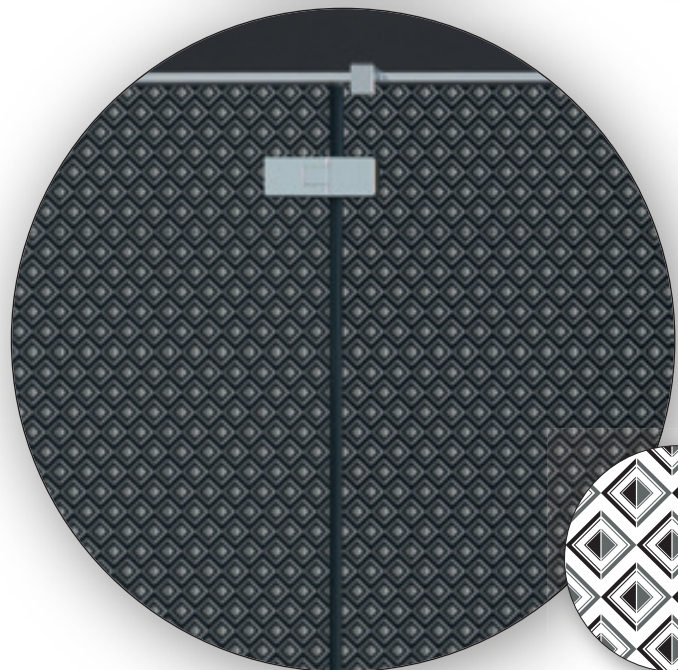
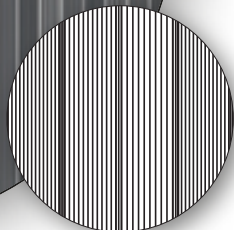

DN  
Rombi





# Zenith

Impression digitale sur verre  
*Digitale bedrukking op glas*



DK  
Exagon

Zenith

# Zenith





## Finitions des panneaux - Afwerking Panelen

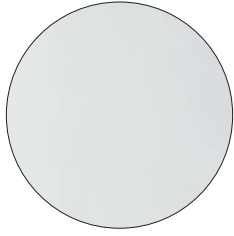

**TR**  
transparent  
transparant

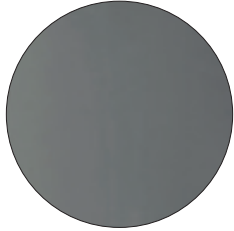

**TG**  
transparent Gris  
transparant Grijs



Traitement du verre anti-calcaire  
Glas behandeling antikalk

## Finitions des profilés - Afwerking profielen

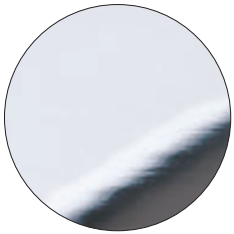

**ULU**  
aluminium chromé brillant  
glanzend chroom

### Les Angles - Hoek uitvoeringen

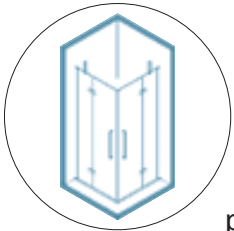

p. 90

### Les Portes - De deuren

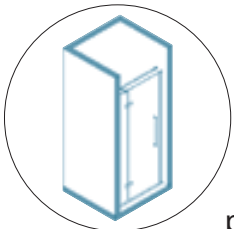

p. 92

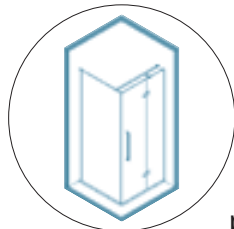

p. 94

### Les Parois Fixes - De vaste wanden

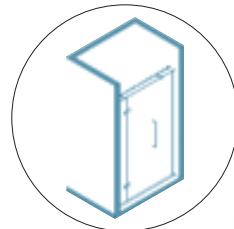

p. 96

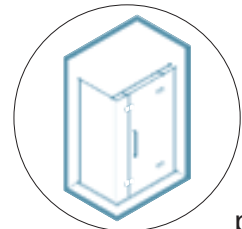

p. 98

5

Garantie  
5 Ans  
5 Jaar  
Garantie

200  
cm

8  
mm



## Finitions des panneaux en verre trempé Afwerking panelen veiligheidsglas:

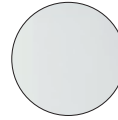

TR  
transparent  
transparent

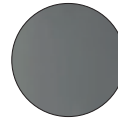

TG  
transparent Gris  
transparent Grijs

## Finitions des profilés en aluminium Afwerking aluminium profielen:



ULU  
chromé brillant  
glanzend chroom



Traitement anti-calcaire inclus dans le prix  
Anti-kalkafwerking inbegrepen in de prijs

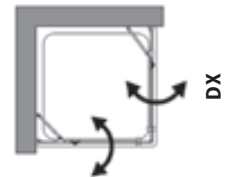



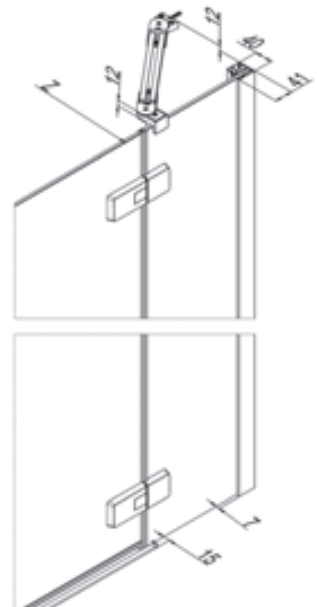

SX

Paroi de douche d'angle à deux panneaux battants vers l'intérieur et l'extérieur sur deux panneaux fixes.  
Ouverture par panneaux ouvrant sur charnières articulées à 90° avec ouverture vers l'intérieur et l'extérieur.  
Hoekinstap met vier panelen, twee naar binnen en naar buiten openzwaaiende panelen en twee vaste panelen.  
Volledig openzwaaiend paneel d.m.v. gearticuleerde scharnieren op 90° naar binnen en naar buiten toe.

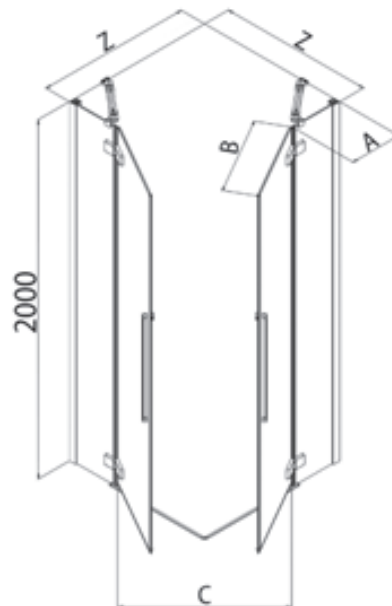
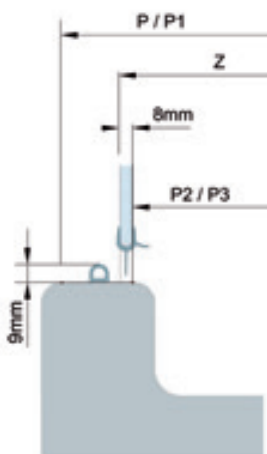

Mesures (mm.) - Maten (mm.)



| Extensibilité<br>Regelbereik<br>Z [cm] | Cod.  | Encombrement max<br>Buitenwerkse maten<br>Z + 1,5 [cm] | A<br>[cm] | B<br>[cm] | C<br>[cm] |  [dm³] |  [kg] |  [n°] | Panneaux<br>Paneel | ULU<br>[€] |
|--|---|--|-----------|-----------|-----------|---|--|--|--------------------|------------|
| 76-78                                  | B9111<br><small>[un côté - een zijde]</small> | 77,5-79,5  | 26,1-28,1 | 49        | 65        | 140   | 41   | 1  | TR                 | 1294       |
|  |   |  |           |           |           |   |  |  | TG                 | 1489       |
| 86-88                                  | B9112<br><small>[un côté - een zijde]</small> | 87,5-89,5  | 29,3-31,3 | 56        | 74        | 158   | 45   | 1  | TR                 | 1322       |
|  |   |  |           |           |           |   |  |  | TG                 | 1521       |
| 96-98                                  | B9113<br><small>[un côté - een zijde]</small> | 97,5-99,5  | 35,5-37,5 | 60        | 80        | 180   | 49   | 1  | TR                 | 1379       |
|  |   |  |           |           |           |   |  |  | TG                 | 1586       |
| 116-118                                | B9115<br><small>[un côté - een zijde]</small> | 117,5-119,5  | 44,3-46,3 | 71        | 96        | 207   | 68   | 2  | TR                 | 1463       |
|  |   |  |           |           |           |   |  |  | TG                 | 1683       |

Délais - Af-fabriek levertermijn

1-2 Semaines - 1-2 Weken

2-3 Semaines - 2-3 Weken

3-4 Semaines - 3-4 Weken

**N.B.** Les valeurs figurant dans le tarif ci-dessus font référence à un seul côté: il faut additionner le montant des deux côtés ayant les mesures souhaitées pour obtenir le prix total d'une paroi de douche d'angle carrée ou rectangulaire. Ouverture calculée avec deux côtés de la même dimension. La mesure de l'extensibilité "Z" est compris entre le mur et la face extérieure du verre. Pour déterminer la dimension maximale, **ajouter l'encombrement du profilé mural (7mm.) ou le brise-flux (15 mm.)**

**Belangrijke opmerking:** Belangrijke opmerking: de waarden uit de prijstabel hebben betrekking op één enkele zijde van de douchewand; de bedragen van de twee codes met overeenstemmende benodigde maten optellen om de totaalprijs van de hoek te bekomen. Opgegeven opening geldt voor douchewand met twee identieke panelen. De mate van regelbereik "Z" wordt begrepen uit de wand naar de buitenzijde van het glas. **Om de maximale last te bepalen, voeg de voetafdruk van de muur profiel (7 mm.) of de afdruiplijst (15 mm.)**

| Option poignée - Opties greep |   | 1pc - 1st (€) |
|-------------------------------|---|---------------|
| B00                           | À demander au moment de la commande - Te vermelden bij bestelling | 105           |

| Produits Spéciaux - Maatwerk | Mesures Limites - Extreme Maten | I [€]   | II [€] | III [€] |
|------------------------------|---------------------------------|---|--------|---------|
|                              |                                 | H: max 217 cm - min 150 cm<br>L: max 160 cm - min 66 cm | 170    | 185     |

Formulaire de chiffrage disponible en ligne sur le site web: [www.samo.it/it/prodotti-speciali](http://www.samo.it/it/prodotti-speciali) - Aanvraagformulier online beschikbaar op de website: [www.samo.it/it/prodotti-speciali](http://www.samo.it/it/prodotti-speciali)  
En cas d'annulation après acceptation le coût total de la commande sera débité - Bij annulering na aanvraag, wordt de volledige kost van de bestelling in rekening gebracht.

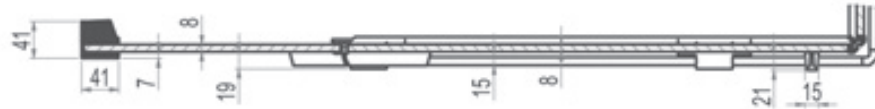
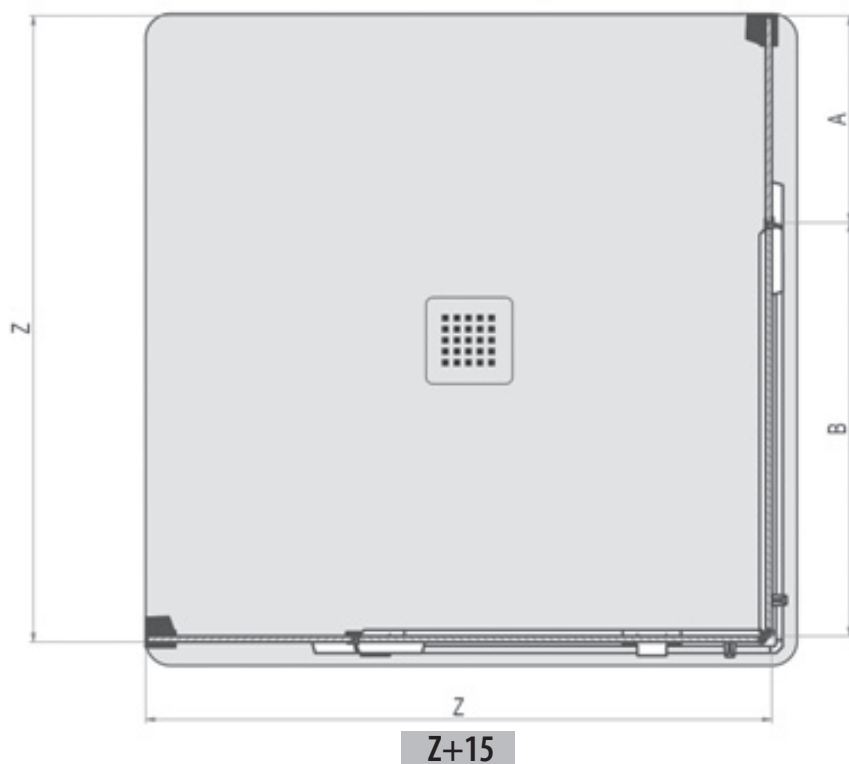

Mesures (mm.) - Maten (mm.)



Flasher le QR code pour vous connecter à la page du site [www.samo.it](http://www.samo.it) et voir les autres finitions de profilés et de verres  
Flash de QR-code om verbinding te maken met de website [www.samo.it](http://www.samo.it) en zie andere profiel - en glasafwerkingen



5

Garantie  
5 Ans  
5 Jaar  
Garantie

200  
cm

8  
mm



## Finitions des panneaux en verre trempé Afwerking panelen veiligheidsglas:

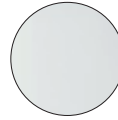

TR  
transparent  
transparent

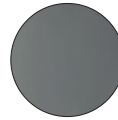

TG  
transparent Gris  
transparent Grijs

## Finitions des profilés en aluminium Afwerking aluminium profielen:



ULU  
chromé brillant  
glanzend chroom



Traitement anti-calcaire inclus dans le prix  
Anti-kalkafwerking inbegrepen in de prijs

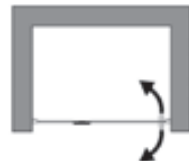

SX

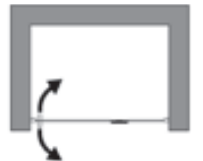

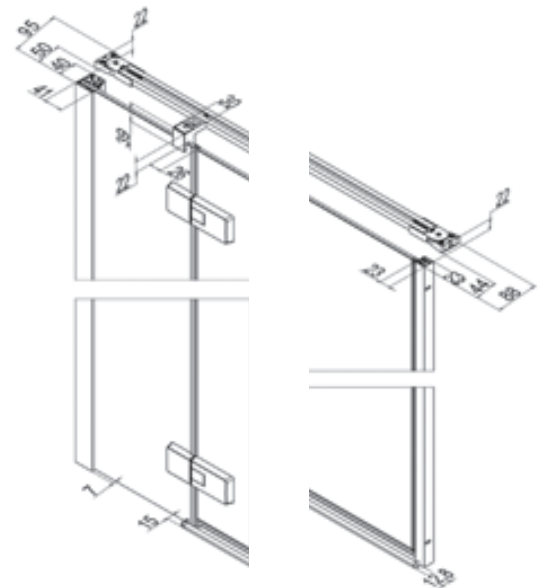
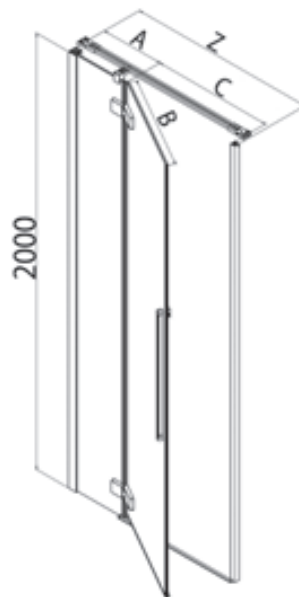
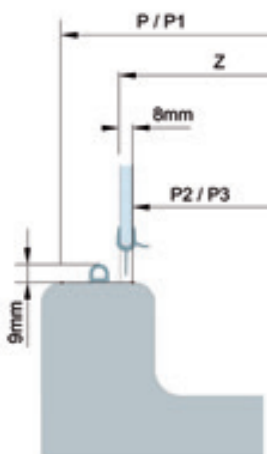

DX

Porte de douche à un panneau battant vers l'intérieur et l'extérieur articulé sur panneau fixe.  
Ouverture par panneaux ouvrant sur charnières articulées à 90° avec ouverture vers l'intérieur et l'extérieur.  
Deur met één vast en één open zwaaiend paneel, en één vaste paneel en één naar binnen en naar buiten openzwaaiende paneel.  
Volledig openzwaaiend paneel d.m.v. gearticuleerde scharnieren op 90° naar binnen en naar buiten toe.



Mesures (mm.) - Maten (mm.)

| Extensibilité<br>Regelbereik<br>Z [cm] | Cod.  | A<br>[cm] | B<br>[cm] | C<br>[cm] | D<br>[cm] |  [dm³] |  [kg] |  [n°] | Panneaux<br>Paneel | ULU<br>[€] |
|--|-------|-----------|-----------|-----------|-----------|---|--|--|--------------------|------------|
| 77,5-80,5                              | B9101 | 26,1-28,1 | 49        | 46        | 2,3-3,3   | 140   | 41   | 1  | TR                 | 1336 ★     |
|  |       |           |           |           |           |   |  |  | TG                 | 1537       |
| 87,5-90,5                              | B9102 | 29,3-31,3 | 56        | 53        | 2,3-3,3   | 158   | 45   | 1  | TR                 | 1365 ★     |
|  |       |           |           |           |           |   |  |  | TG                 | 1570       |
| 97,5-100,5                             | B9103 | 35,5-37,5 | 60        | 57        | 2,3-3,3   | 180   | 49   | 1  | TR                 | 1393 ★     |
|  |       |           |           |           |           |   |  |  | TG                 | 1602       |
| 117,5-120,5                            | B9105 | 44,3-46,3 | 71        | 68        | 2,3-3,3   | 207   | 68   | 2  | TR                 | 1479 ★     |
|  |       |           |           |           |           |   |  |  | TG                 | 1701       |
| 137,5-140,5                            | B9107 | 64,2-66,2 | 71        | 68        | 2,3-3,3   | 218   | 78   | 2  | TR                 | 1574       |
|  |       |           |           |           |           |   |  |  | TG                 | 1811       |

★ Produit en stock: disponibilité immédiate sur **samo** France.

|                                  |                          |                          |                          |
|----------------------------------|--------------------------|--------------------------|--------------------------|
| Délais - Af-fabriek levertermijn | 1-2 Semaines - 1-2 Weken | 2-3 Semaines - 2-3 Weken | 3-4 Semaines - 3-4 Weken |
|----------------------------------|--------------------------|--------------------------|--------------------------|

|                               |   |               |
|-------------------------------|---|---------------|
| Option poignée - Opties greep |   | 1pc - 1st (€) |
| <b>B00</b>                    | À demander au moment de la commande - Te vermelden bij bestelling | <b>105</b>    |

| Produits Spéciaux - Maatwerk | Mesures Limites - Extreme Maten                           | I [€] | II [€] | III [€] |
|------------------------------|---|-------|--------|---------|
|                              | H: max 217 cm - min 150 cm<br>L: max 160 cm - min 67,5 cm | 185   | 200    | 235     |

Formulaire de chiffrage disponible en ligne sur le site web: [www.samo.it/it/prodotti-speciali](http://www.samo.it/it/prodotti-speciali) - Aanvraagformulier online beschikbaar op de website: [www.samo.it/it/prodotti-speciali](http://www.samo.it/it/prodotti-speciali)  
En cas d'annulation après acceptation le coût total de la commande sera débité - Bij annulering na aanvaarding, wordt de volledige kost van de bestelling in rekening gebracht.

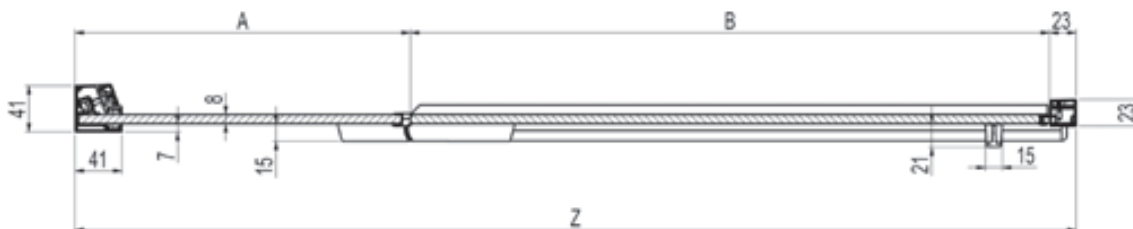

Mesures (mm.) - Maten (mm.)



Flasher le QR code pour vous connecter à la page du site [www.samo.it](http://www.samo.it) et voir les autres finitions de profilés et de verres  
Flash de QR-code om verbinding te maken met de website [www.samo.it](http://www.samo.it) en zie andere profiel - en glasafwerkingen







Porte de douche à battant à combiner en angle avec paroi fixe dédiée  
*Deur met één vast en één open zwaaiend paneel*



H 200 cm. - V 8 mm.

| Extensibilité<br>Regelbereik<br>Z1 [cm] | Cod.  | Encombrement Max<br>Buitenwerkse maten<br>Z1 + 1,5 [cm] | A<br>[cm] | B<br>[cm] | C<br>[cm] | [dm <sup>3</sup> ] | [kg] | [n°] | Panneaux<br>Paneel | ULU<br>[€] |
|---|-------|---|-----------|-----------|-----------|--------------------|------|------|--------------------|------------|
| 76-78                                   | B9121 | 76,7-78,7   | 26,1-28,1 | 49        | 46        | 140                | 41   | 1    | TR                 | 1336       |
|   |       |   |           |           |           |                    |      |      | TG                 | 1537       |
| 86-88                                   | B9122 | 86,7-88,7   | 29,3-31,3 | 56        | 53        | 158                | 45   | 1    | TR                 | 1365 ★     |
|   |       |   |           |           |           |                    |      |      | TG                 | 1570       |
| 96-98                                   | B9123 | 96,7-98,7   | 35,5-36,5 | 60        | 57        | 180                | 49   | 1    | TR                 | 1393 ★     |
|   |       |   |           |           |           |                    |      |      | TG                 | 1602       |
| 116-118                                 | B9125 | 116,7-118,7   | 44,3-46,3 | 71        | 68        | 207                | 68   | 2    | TR                 | 1479 ★     |
|   |       |   |           |           |           |                    |      |      | TG                 | 1701       |
| 136-138                                 | B9127 | 136,7-138,7   | 64,2-66,2 | 71        | 68        | 218                | 76   | 2    | TR                 | 1574 ★     |
|   |       |   |           |           |           |                    |      |      | TG                 | 1811       |

Paroi fixe pour réaliser des combinaisons avec porte de douche à battant  
*Vast paneel voor samenstellingen met deur met één vast en één open zwaaiend paneel*



H 200 cm. - V 8 mm.

| Extensibilité<br>Regelbereik<br>Z [cm] | Cod.  | Encombrement Max<br>Buitenwerkse maten<br>Z + 0,7 [cm] | A  | B  | C  | [dm <sup>3</sup> ] | [kg] | [n°] | Panneaux<br>Paneel | ULU<br>[€] |
|--|-------|--|----|----|----|--------------------|------|------|--------------------|------------|
| 66-68                                  | B9150 | 67,5-69,5  | // | // | // | 128                | 37   | 1    | TR                 | 851        |
|  |       |  |    |    |    |                    |      |      | TG                 | 936        |
| 76-78                                  | B9151 | 77,5-79,5  | // | // | // | 146                | 41   | 1    | TR                 | 851 ★      |
|  |       |  |    |    |    |                    |      |      | TG                 | 936        |
| 86-88                                  | B9152 | 87,5-89,5  | // | // | // | 166                | 45   | 1    | TR                 | 878 ★      |
|  |       |  |    |    |    |                    |      |      | TG                 | 966        |
| 96-98                                  | B9153 | 97,5-99,5  | // | // | // | 182                | 49   | 1    | TR                 | 904 ★      |
|  |       |  |    |    |    |                    |      |      | TG                 | 995        |

★ Produit en stock: disponibilité immédiate sur **samo** France.

Délais - *Af-fabriek levertermijn*

1-2 Semaines - 1-2 *Weken*

2-3 Semaines - 2-3 *Weken*

3-4 Semaines - 3-4 *Weken*

Produits Spéciaux - *Maatwerk*

Mesures Limites - *Extreme Maten*

I [€]

II [€]

III [€]

Paroi fixe - *Vast paneel*

H: max 217 cm - min 50 cm / L: max 140 cm - min 29 cm

115

140

180

Porte - *Duer*

H: max 217 cm - min 150 cm / L: max 160 cm - min 67,5 cm

185

200

235

Formulaire de chiffrage disponible en ligne sur le site web: [www.samo.it/it/prodotti-speciali](http://www.samo.it/it/prodotti-speciali) - *Aanvraagformulier online beschikbaar op de website: www.samo.it/it/prodotti-speciali*  
 En cas d'annulation après acceptation le coût total de la commande sera débité - *Bij annulering na aanvaarding, wordt de volledige kost van de bestelling in rekening gebracht.*

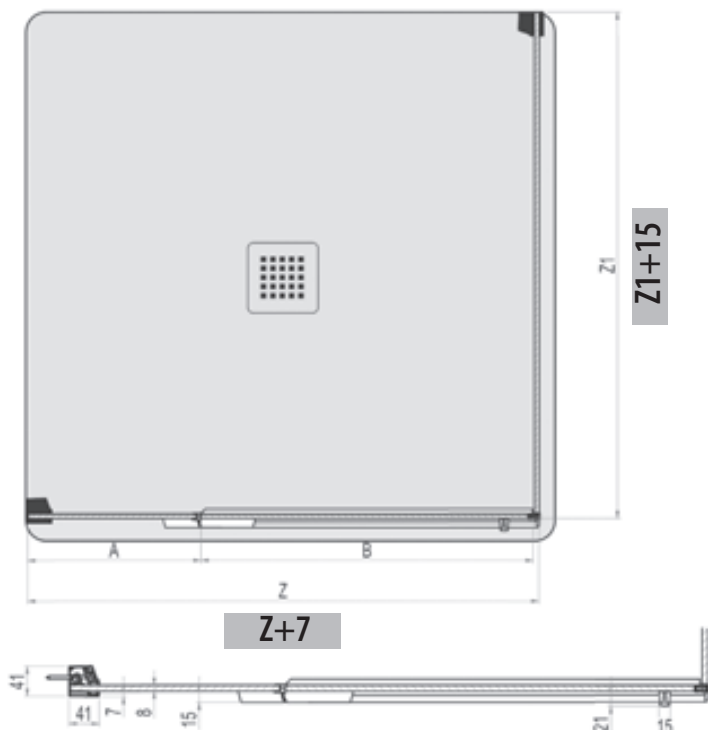

Mesures (mm.) - *Maten (mm.)*



Flasher le QR code pour vous connecter à la page du site  
[www.samo.it](http://www.samo.it) et voir les autres finitions de profilés et de verres  
*Flash de QR-code om verbinding te maken met de website  
[www.samo.it](http://www.samo.it) en zie andere profiel- en glasafwerkingen*

5

Garantie  
5 Ans  
5 Jaar  
Garantie

200  
cm

8  
mm



Finitions des panneaux en verre trempé  
Afwerking panelen veiligheidsglas:

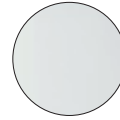

TR  
transparent  
transparent

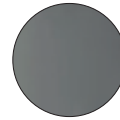

TG  
transparent Gris  
transparent Grijs

Finitions des profilés en aluminium  
Afwerking aluminium profielen:



ULU  
chromé brillant  
glanzend chroom



Traitement anti-calcaire inclus dans le prix  
Anti-kalkafwerking inbegrepen in de prijs

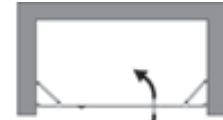

SX

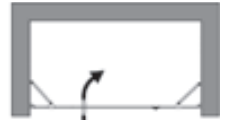

DX

Porte de douche à trois panneaux dont un battant vers l'intérieur et l'extérieur et articulé sur un panneau fixe.  
Ouverture par panneaux ouvrant sur charnières articulées à 90° avec ouverture vers l'intérieur et l'extérieur.  
Deur met drie panelen, centraal openzwaaiende, twee vaste en een zowel naar binnen en naar buiten openzwaaiende paneel.  
Volledig openzwaaiend paneel d.m.v. gearticuleerde scharnieren op 90° naar binnen en naar buiten toe.

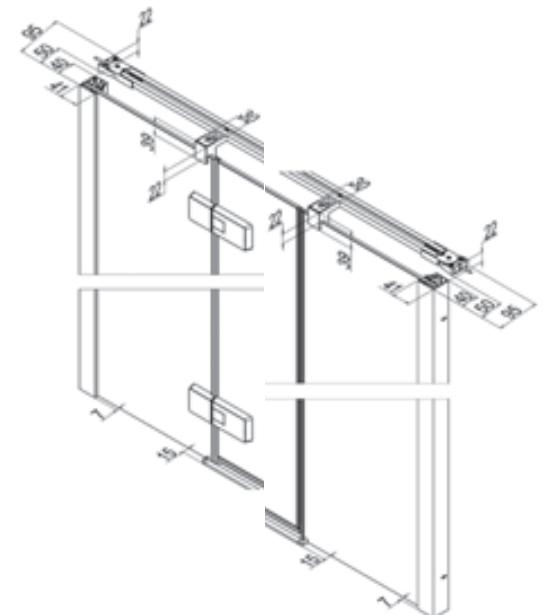
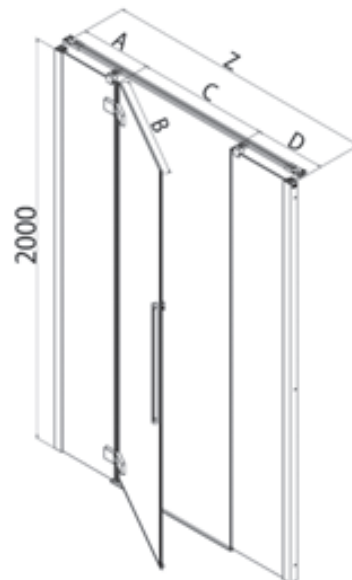
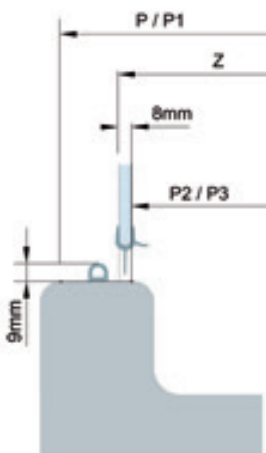

Mesures (mm.) - Maten (mm.)

| Extensibilité<br><i>Regelbereik</i><br>Z [cm] | Cod.  | A [cm]    | B [cm] | C [cm] | D [cm]    | [dm³] | [kg] | [n°] | Panneaux<br><i>Paneel</i> | ULU [€] |
|---|-------|-----------|--------|--------|-----------|-------|------|------|---------------------------|---------|
| 116-120                                       | B9182 | 30,1-32,1 | 56     | 53     | 30,1-32,1 | 207   | 68   | 2    | TR                        | 1899    |
|   |       |           |        |        |           |       |      |      | TG                        | 2184    |
| 136-140                                       | B9184 | 35,5-37,5 | 65     | 62     | 35,5-37,5 | 218   | 76   | 2    | TR                        | 1970 ★  |
|   |       |           |        |        |           |       |      |      | TG                        | 2266    |
| 146-150                                       | B9185 | 40,5-42,5 | 65     | 62     | 40,5-42,5 | 223   | 80   | 2    | TR                        | 2066    |
|   |       |           |        |        |           |       |      |      | TG                        | 2376    |
| 166-170                                       | B9187 | 47,6-49,6 | 71     | 68     | 47,6-49,6 | 242   | 88   | 2    | TR                        | 2180 ★  |
|   |       |           |        |        |           |       |      |      | TG                        | 2507    |

Délais - *Af-fabriek levertermijn*

1-2 Semaines - *1-2 Weken*

2-3 Semaines - *2-3 Weken*

3-4 Semaines - *3-4 Weken*

★ Produit en stock: disponibilité immédiate sur **samo** France.

| Option poignée - <i>Opties greep</i> | 1pc - 1st (€)  |
|--------------------------------------|--|
| <b>B00</b>                           | À demander au moment de la commande - <i>Te vermelden bij bestelling</i> |
|                                      | <b>105</b>   |

| Produits Spéciaux - <i>Maatwerk</i> | Mesures Limites - <i>Extreme Maten</i> | I [€]  | II [€]     | III [€]    |
|-------------------------------------|--|--|------------|------------|
|                                     |  | H: max 217 cm - min 150 cm<br>L: max 210 cm - min 100 cm | <b>200</b> | <b>215</b> |

Formulaire de chiffrage disponible en ligne sur le site web: [www.samo.it/it/prodotti-speciali](http://www.samo.it/it/prodotti-speciali) - *Aanvraagformulier online beschikbaar op de website: www.samo.it/it/prodotti-speciali*  
En cas d'annulation après acceptation le coût total de la commande sera débité - *Bij annulering na aanvaarding, wordt de volledige kost van de bestelling in rekening gebracht.*

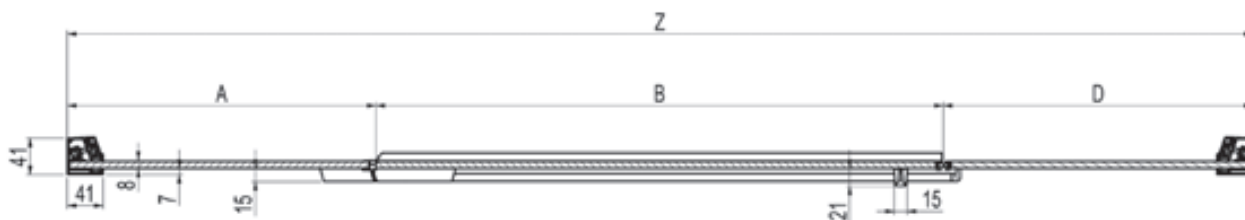

Mesures (mm.) - *Maten (mm.)*



Flasher le QR code pour vous connecter à la page du site [www.samo.it](http://www.samo.it) et voir les autres finitions de profilés et de verres  
*Flash de QR-code om verbinding te maken met de website [www.samo.it](http://www.samo.it) en zie andere profiel- en glasafwerkingen*



5

Garantie  
5 Ans  
5 Jaar  
Garantie

200  
cm

8  
mm



## Finitions des panneaux en verre trempé Afwerking panelen veiligheidsglas:

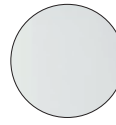

TR  
transparent  
transparent

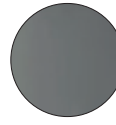

TG  
transparent Gris  
transparent Grijs

## Finitions des profilés en aluminium Afwerking aluminium profielen:



ULU  
chromé brillant  
glanzend chroom



Traitement anti-calcaire inclus dans le prix  
Anti-kalkafwerking inbegrepen in de prijs

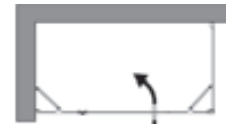

SX

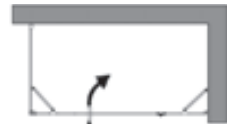

DX

Porte de douche battante à trois panneaux combinée avec paroi fixe dédiée.

**Kit compris dans l'emballage de paroi fixe.**

Vast paneel voor samenstellingen, van tweezijdige douchecel in combinatie met deur met drie panelen, mogelijkheid tot rechthoekige maten. **Kit in de verpakking van de vast paneel.**

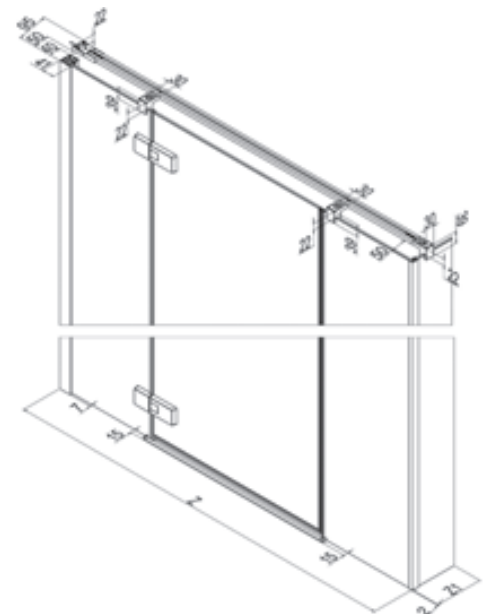
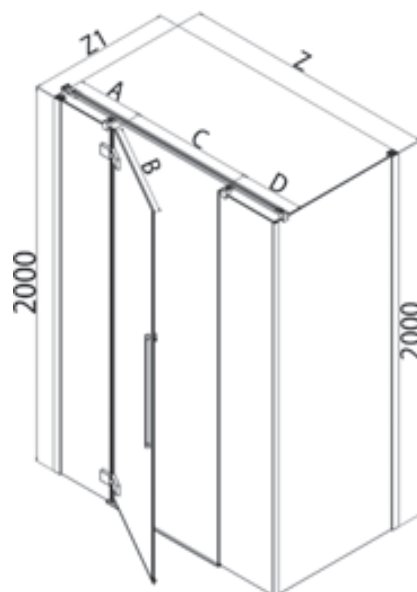
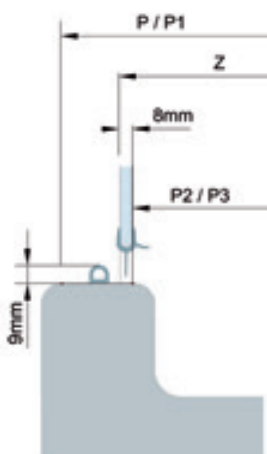

Mesures (mm.) - Maten (mm.)





| Extensibilité<br>Regelbereik<br>Z1 [cm] | Cod.  | Encombrement Max<br>Buitenwerkse maten<br>Z1 + 1,5 [cm] | A<br>[cm] | B<br>[cm] | C<br>[cm] | [dm <sup>3</sup> ] | [kg] | [n°] | Panneaux<br>Paneel | ULU<br>[€] |
|---|-------|---|-----------|-----------|-----------|--------------------|------|------|--------------------|------------|
| 116-120                                 | B9182 | 116,7-118,7   | 30,1-32,1 | 56        | 53        | 207                | 68   | 2    | TR                 | 1899       |
|   |       |   |           |           |           |                    |      |      | TG                 | 2184       |
| 136-140                                 | B9184 | 136,7-138,7   | 35,5-37,5 | 65        | 62        | 218                | 76   | 2    | TR                 | 1970       |
|   |       |   |           |           |           |                    |      |      | TG                 | 2266 ★     |
| 146-150                                 | B9185 | 146,7-148,7   | 40,5-42,5 | 65        | 62        | 223                | 80   | 2    | TR                 | 2066       |
|   |       |   |           |           |           |                    |      |      | TG                 | 2376       |
| 166-170                                 | B9187 | 166,7-168,7   | 47,6-49,6 | 71        | 68        | 242                | 88   | 2    | TR                 | 2180       |
|   |       |   |           |           |           |                    |      |      | TG                 | 2507 ★     |

Paroi fixe pour réaliser des combinaisons avec porte de douche à trois  
*Vast paneel voor samenstellingen met deur met drie panelen*



| Extensibilité<br>Regelbereik<br>Z | Cod.  | Encombrement Max<br>Buitenwerkse maten<br>Z + 0,7 [cm] | A  | B  | C  | [dm <sup>3</sup> ] | [kg] | [n°] | Panneaux<br>Paneel | ULU<br>[€] |
|-----------------------------------|-------|--|----|----|----|--------------------|------|------|--------------------|------------|
| 66-68                             | B9170 | 67,5-69,5  | // | // | // | 128                | 37   | 1    | TR                 | 851        |
|                                   |       |  |    |    |    |                    |      |      | TG                 | 936        |
| 76-78                             | B9171 | 77,5-79,5  | // | // | // | 146                | 41   | 1    | TR                 | 851        |
|                                   |       |  |    |    |    |                    |      |      | TG                 | 936        |
| 86-88                             | B9172 | 87,5-89,5  | // | // | // | 166                | 45   | 1    | TR                 | 878        |
|                                   |       |  |    |    |    |                    |      |      | TG                 | 966        |
| 96-98                             | B9173 | 97,5-99,5  | // | // | // | 182                | 49   | 1    | TR                 | 904        |
|                                   |       |  |    |    |    |                    |      |      | TG                 | 995        |

La paroi fixe est réversible - *De vaste wand is omkeerbaar*

★ Produit en stock: disponibilité immédiate sur **samo** France.

Délais - *Af-fabriek levertermijn*

1-2 Semaines - *1-2 Weken*

2-3 Semaines - *2-3 Weken*

3-4 Semaines - *3-4 Weken*

| Produits Spéciaux - <i>Maatwerk</i>                             | Mesures Limites - <i>Extreme Maten</i>                  | I [€] | II [€] | III [€] |
|---|---|-------|--------|---------|
| Paroi fixe - <i>Vast paneel</i>                                 | H: max 217 cm - min 50 cm / L: max 140 cm - min 19 cm   | 115   | 140    | 180     |
| Paroi de douche à trois panneaux - <i>Deur met drie panelen</i> | H: max 217 cm - min 150 cm / L: max 210 cm - min 100 cm | 200   | 215    | 250     |

Formulaire de chiffrage disponible en ligne sur le site web: [www.samo.it/it/prodotti-speciali](http://www.samo.it/it/prodotti-speciali) - *Aanvraagformulier online beschikbaar op de website: www.samo.it/it/prodotti-speciali*  
En cas d'annulation après acceptation le coût total de la commande sera débité - *Bij annulering na aanvaarding, wordt de volledige kost van de bestelling in rekening gebracht.*

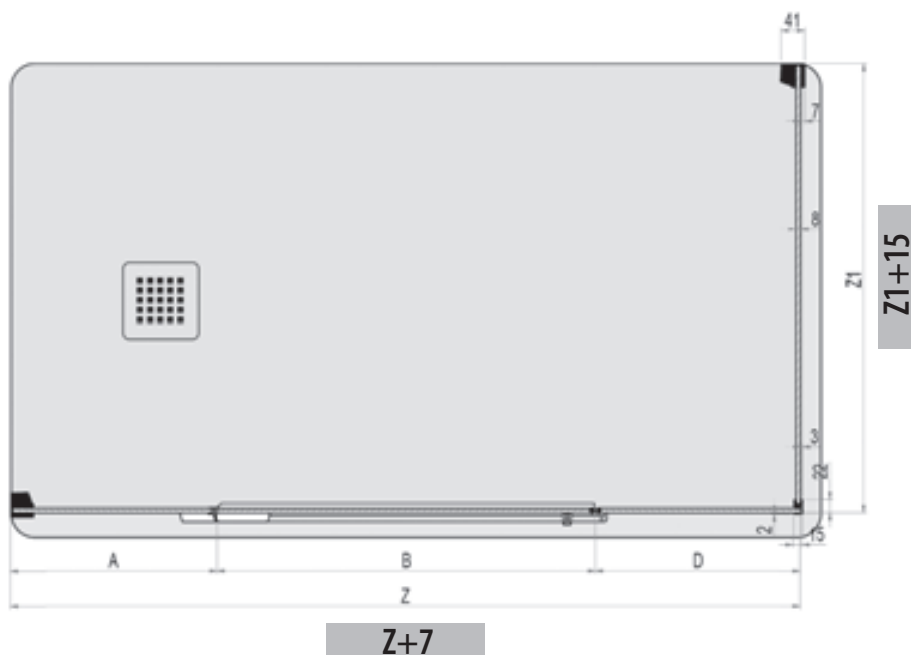

Flasher le QR code pour vous connecter à la page du site [www.samo.it](http://www.samo.it) et voir les autres finitions de profilés et de verres  
*Flash de QR-code om verbinding te maken met de website [www.samo.it](http://www.samo.it) en zie andere profiel- en glasafwerkingen*

Mesures (mm.) - *Maten (mm.)*

# Grand Polaris

Beauté délicate

*Gevoelige schoonheid*







Grand Polaris







B3735ULUAS



B3735ULUASDN

## PLUS PRODUITS - PRODUCTDETAILS



- Hauteur 195 cm – Verre 6 mm
- 2,5 cm de réglages des faux-aplomb
- Profilés verticaux avec fixation par pince (nettoyage facile et aspect esthétique)
- Charnières affleurantes au verre et auto-relevables, ouvrantes à 180°
- Profilés magnétiques en aluminium
- Barre de maintien en option
- Profilé de compensation dédié
- Couverture complète des dimensions (demandes de sur-mesure limitées)
- Carter de finition pour dissimuler les vis murales
- Entraxe de la poignée 160 mm
- Traitement anticalcaire inclus dans le prix
- Impression digitale disponible sur tous les verres plans TR



- H 195 cm – V 6 mm
- 2,5 cm compensatie niet-haakse muren
- Profili verticali con fissaggio a pinza (gestione dell'estensibilità nascosta)
- Inwendig glasprofiel scharnieren, 180° openen met hefsysteem
- Aluminium magneetprofielen
- Optionele stabilisatorstang
- Speciaal ontworpen compensatieprofiel
- Alle maten in assortiment (beperkte vraag naar afwijkende maten) Grand Polaris
- Gecoördineerd design van alle componenten
- Hartafstand handgreep 160 mm
- Anti-kalkafwerking inbegrepen in de prijs
- Digitale opdruk is beschikbaar op alle vlakke glaspanelen in de afwerkingen TR





PLUS PRODUITS - *PRODUCTDETAILS*



Grand Polaris



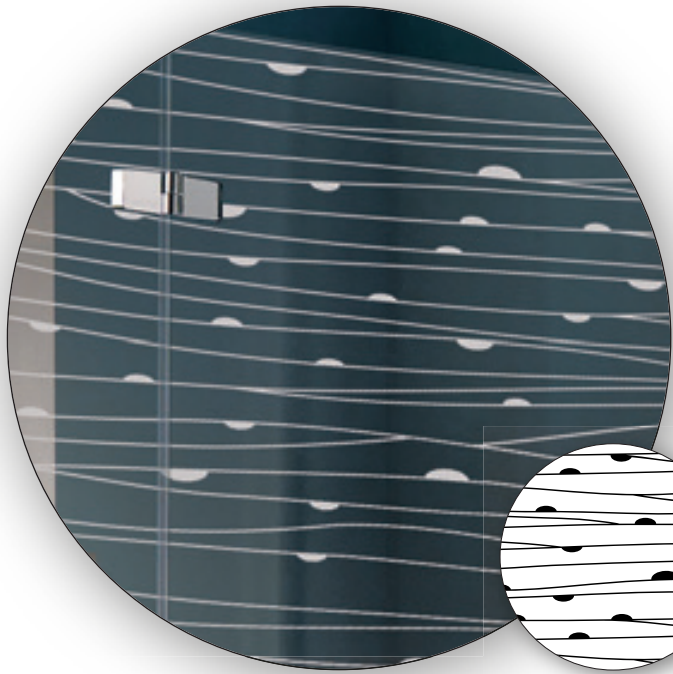

DD  
Brezza

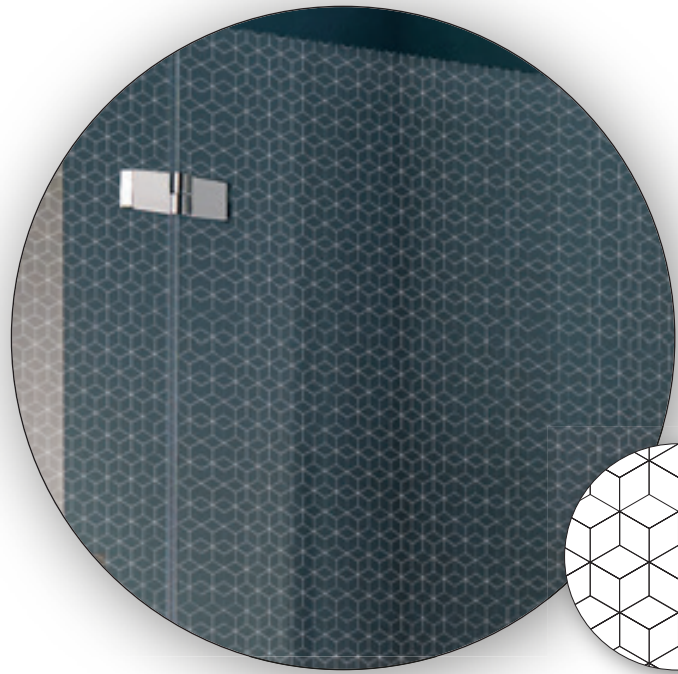
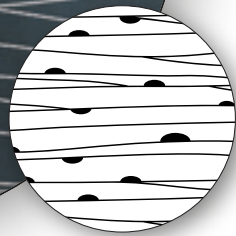

DH  
Cubix

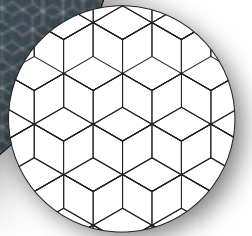

DI  
Fronda



DK  
Exagon

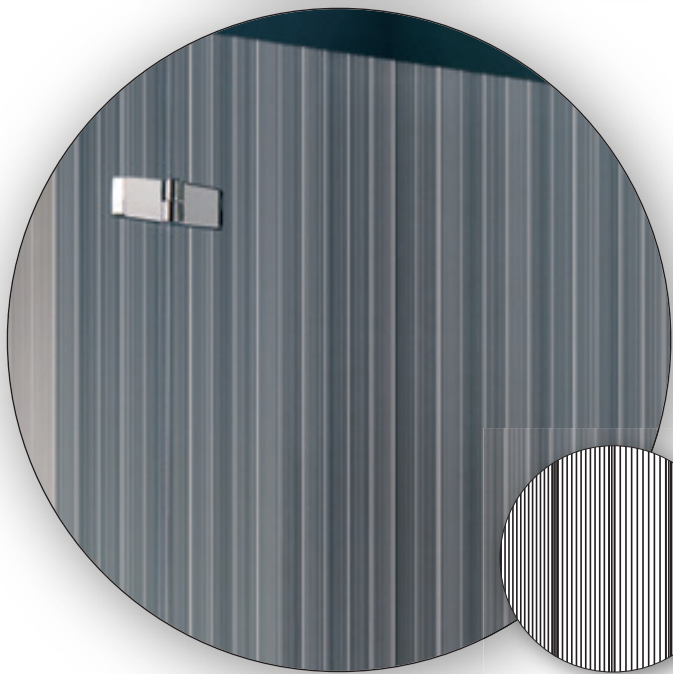

DM  
Wave

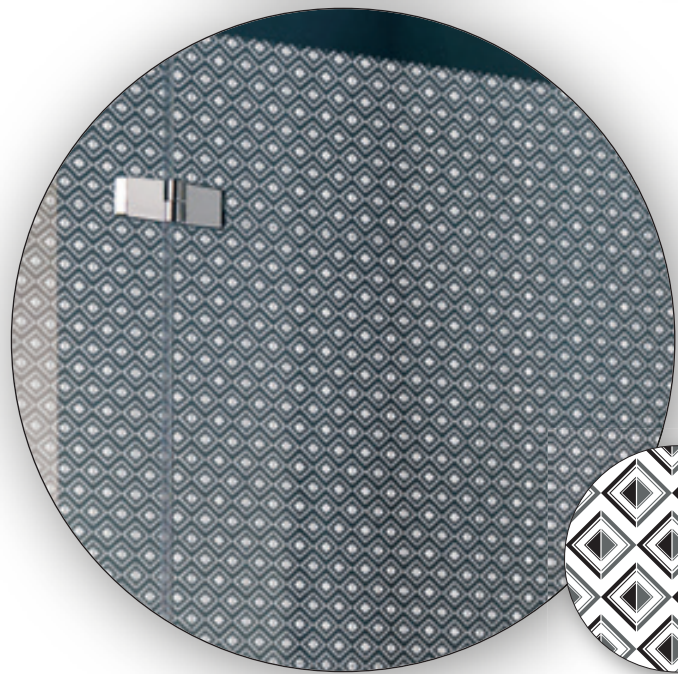
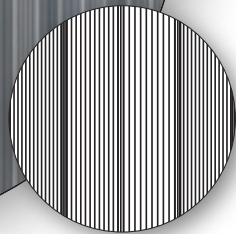

DN  
Rombi





# Grand Polaris

Impression digitale sur verre  
*Digitale bedrukking op glas*

Grand Polaris

DM  
Wave

# Grand Polaris





## Finitions des panneaux - Afwerking Panelen

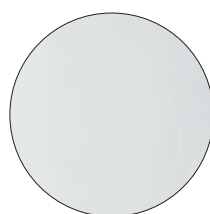

**TR**  
transparent  
*transparent*

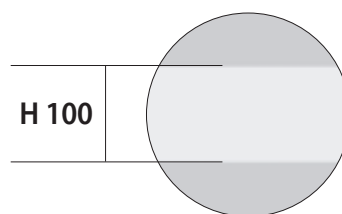

**RF**  
transparent bande sérigraphiée H 100 cm.  
*zeefdruk band H 100 cm.*

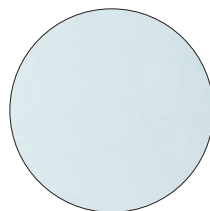

**AS**  
satiné Acqua  
*satijn Acqua*



Traitement anti-calcaire inclus dans le prix.  
*Anti-kalkafwerking inbegrepen in de prijs*

## Finitions des profilés - Afwerking profielen

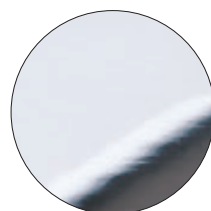

**ULU**  
aluminium chromé brillant  
*glanzend chroom*

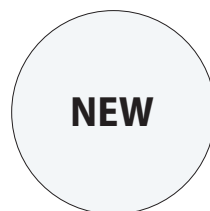

**L91**  
blanc mat  
*wit matte*

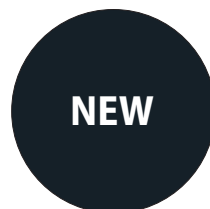

**L96**  
noir mat  
*zwart matte*

### Les Angles *Hoek uitvoeringen*

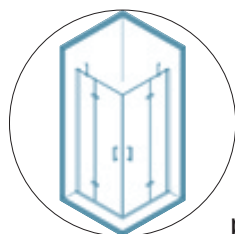

p. 110

### Les Parois Fixes *De vaste wanden*

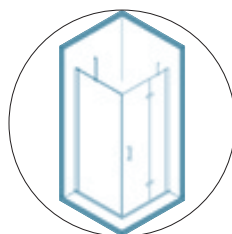

p. 112

### Les Portes *De deuren*

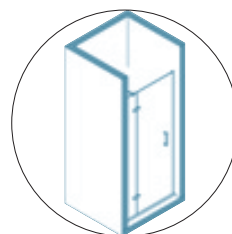

p. 114

# Grand Polaris

5

Garantie  
5 Ans  
5 Jaar  
Garantie

195  
cm

6  
mm



Finitions des panneaux en verre trempé  
Afwerking panelen veiligheidsglas:

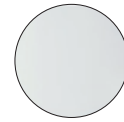

TR  
transparent  
transparant

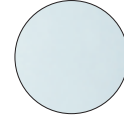

AS  
satiné Acqua  
satijn Acqua

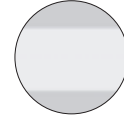

RF  
transparent bande sérigraphiée 100 cm  
zeefdruk band

Finitions des profilés en aluminium  
Afwerking aluminium profielen:



ULU  
chromé brillant  
glanzend chroom

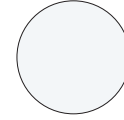

L91  
blanc mat  
wit matte



L96  
noir mat  
zwart matte

Paroi de douche d'angle à deux panneaux battants vers l'extérieur et articulés sur deux panneaux fixes.  
Ouverture par panneaux ouvrant sur charnières articulées à 180° avec ouverture vers l'extérieur.

Hoekinstap met vier panelen, twee naar buiten openzwaaiende panelen en twee vaste panelen. Volledig openzwaaiend paneel d.m.v. gearticuleerde scharnieren op 180° naar buiten toe.

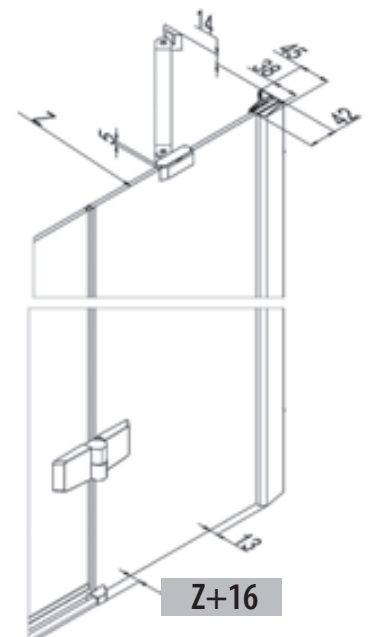
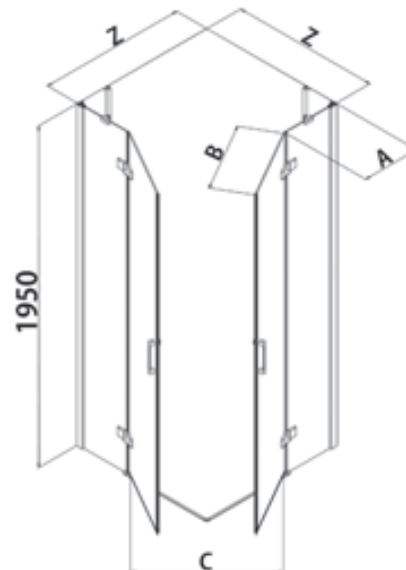
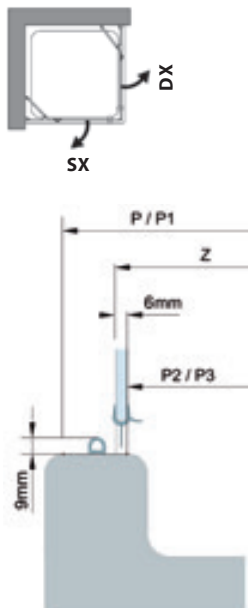

Mesures (mm.) - Maten (mm.)

| Z [cm]    | Cod.  | Encombrement Max<br>Buitenwerkse maten<br>Z+1,6 [cm] | A [cm]    | B [cm] | C [cm] | [dm <sup>3</sup> ] | [kg] | [n°] | Panneaux<br>Paneel | L91 [€] | L96 [€] | ULU [€] |
|-----------|---|--|-----------|--------|--------|--------------------|------|------|--------------------|---------|---------|---------|
| 65-67,5   | B3705<br><small>[un côté - een zijde]</small> | 66,6-69,1  | 23,3-25,8 | 41,7   | 56     | 73                 | 26   | 1    | TR                 | 859     | 859     | 859     |
|           |   |  |           |        |        |                    |      |      | AS                 | 1160    | 1160    | 1160    |
|           |   |  |           |        |        |                    |      |      | RF                 | 988     | 988     | 988     |
| 67,5-70   | B3706<br><small>[un côté - een zijde]</small> | 69,1-71,6  | 23,3-25,8 | 44,2   | 60     | 76                 | 26,5 | 1    | TR                 | 865     | 865     | 865     |
|           |   |  |           |        |        |                    |      |      | AS                 | 1167    | 1167    | 1167    |
|           |   |  |           |        |        |                    |      |      | RF                 | 995     | 995     | 995     |
| 70,5-73   | B3707<br><small>[un côté - een zijde]</small> | 72,1-74,6  | 24,8-27,3 | 45,7   | 62     | 74                 | 27,5 | 1    | TR                 | 871     | 871     | 871     |
|           |   |  |           |        |        |                    |      |      | AS                 | 1176    | 1176    | 1176    |
|           |   |  |           |        |        |                    |      |      | RF                 | 1002    | 1002    | 1002    |
| 73-75,5   | B3708<br><small>[un côté - een zijde]</small> | 74,6-77,1  | 24,8-27,3 | 45,7   | 62     | 80                 | 28,5 | 1    | TR                 | 878     | 878     | 878     |
|           |   |  |           |        |        |                    |      |      | AS                 | 1186    | 1186    | 1186    |
|           |   |  |           |        |        |                    |      |      | RF                 | 1011    | 1011    | 1011    |
| 76,5-79   | B3709<br><small>[un côté - een zijde]</small> | 78,1-80,6  | 27,3-29,8 | 51,7   | 70     | 85                 | 29   | 1    | TR                 | 885     | 885     | 885 ★   |
|           |   |  |           |        |        |                    |      |      | AS                 | 1195    | 1195    | 1195    |
|           |   |  |           |        |        |                    |      |      | RF                 | 1017    | 1017    | 1017    |
| 79-81,5   | B3710<br><small>[un côté - een zijde]</small> | 80,6-83,1  | 27,3-29,8 | 51,7   | 70     | 84                 | 30   | 1    | TR                 | 891     | 891     | 891     |
|           |   |  |           |        |        |                    |      |      | AS                 | 1203    | 1203    | 1203    |
|           |   |  |           |        |        |                    |      |      | RF                 | 1025    | 1025    | 1025    |
| 82-84,5   | B3711<br><small>[un côté - een zijde]</small> | 83,6-86,1  | 30,3-32,8 | 51,7   | 70     | 83                 | 30,5 | 1    | TR                 | 899     | 899     | 899     |
|           |   |  |           |        |        |                    |      |      | AS                 | 1214    | 1214    | 1214    |
|           |   |  |           |        |        |                    |      |      | RF                 | 1035    | 1035    | 1035    |
| 85-87,5   | B3712<br><small>[un côté - een zijde]</small> | 86,6-89,1  | 33,3-35,8 | 51,7   | 70     | 89                 | 31   | 1    | TR                 | 904     | 904     | 904 ★   |
|           |   |  |           |        |        |                    |      |      | AS                 | 1222    | 1222    | 1222    |
|           |   |  |           |        |        |                    |      |      | RF                 | 1041    | 1041    | 1041    |
| 95-97,5   | B3713<br><small>[un côté - een zijde]</small> | 96,6-99,1  | 37,3-39,8 | 57,7   | 79     | 99                 | 34   | 1    | TR                 | 919     | 919     | 919 ★   |
|           |   |  |           |        |        |                    |      |      | AS                 | 1242    | 1242    | 1242    |
|           |   |  |           |        |        |                    |      |      | RF                 | 1058    | 1058    | 1058    |
| 105-107,5 | B3714<br><small>[un côté - een zijde]</small> | 106,6-109,1  | 47,2-49,7 | 57,7   | 79     | 99                 | 37   | 1    | TR                 | 934     | 934     | 934     |
|           |   |  |           |        |        |                    |      |      | AS                 | 1262    | 1262    | 1262    |
|           |   |  |           |        |        |                    |      |      | RF                 | 1074    | 1074    | 1074    |
| 115-117,5 | B3715<br><small>[un côté - een zijde]</small> | 116,6-119,1  | 57,3-59,8 | 57,7   | 79     | 114                | 39   | 1    | TR                 | 949     | 949     | 949 ★   |
|           |   |  |           |        |        |                    |      |      | AS                 | 1281    | 1281    | 1281    |
|           |   |  |           |        |        |                    |      |      | RF                 | 1092    | 1092    | 1092    |

Délais - Af-fabriek levertermijn

1-2 Semaines - 1-2 Weken

2-3 Semaines - 2-3 Weken

3-4 Semaines - 3-4 Weken

★ Produit en stock: disponibilité immédiate sur samo France.

| Produits Spéciaux - Maatwerk | Mesures Limites - Extreme Maten         | I [€] | II [€] | III [€] |
|------------------------------|---|-------|--------|---------|
|                              | H max 210 cm - L max 120 cm - min 50 cm | 105   | 135    | 165     |

Formulaire de chiffrage disponible en ligne sur le site web: [www.samo.it/it/prodotti-speciali](http://www.samo.it/it/prodotti-speciali) - Aanvraagformulier online beschikbaar op de website: [www.samo.it/it/prodotti-speciali](http://www.samo.it/it/prodotti-speciali)  
 En cas d'annulation après acceptation le coût total de la commande sera débité - Bij annulering na aanvaarding, wordt de volledige kost van de bestelling in rekening gebracht

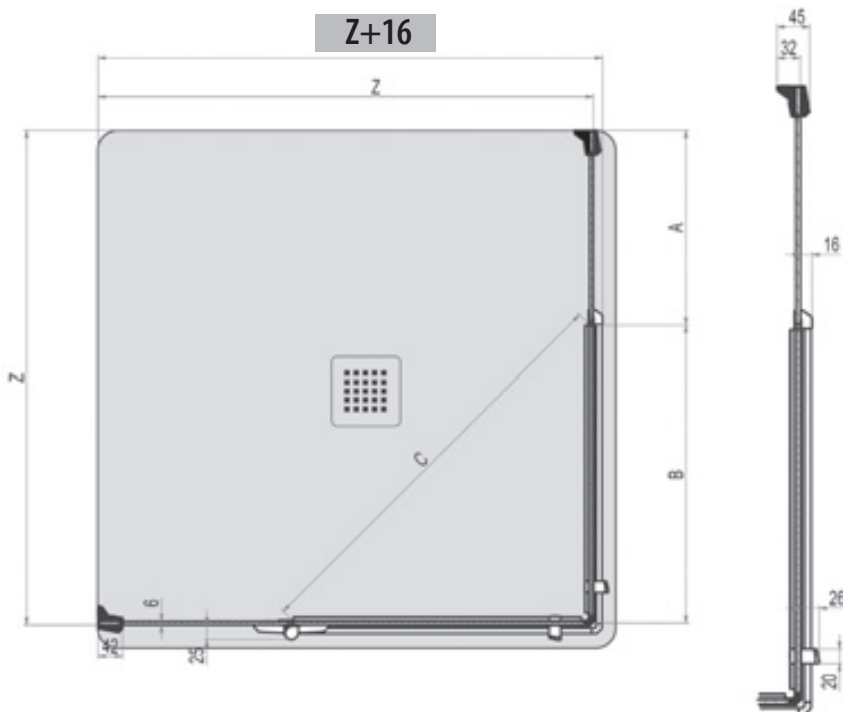

Flasher le QR code pour vous connecter à la page du site [www.samo.it](http://www.samo.it) et voir les autres finitions de profilés et de verres  
 Flash de QR-code om verbinding te maken met de website [www.samo.it](http://www.samo.it) en zie andere profiel - en glasafwerkingen

Mesures (mm.) - Maten (mm.)



# Grand Polaris

5

Garantie  
5 Ans  
5 Jaar  
Garantie

195  
cm

6  
mm



Finitions des panneaux en verre trempé

Afwerking panelen veiligheidsglas:

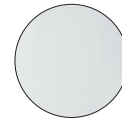

TR  
transparent  
transparant

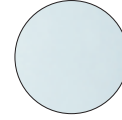

AS  
satiné Acqua  
satijn Acqua

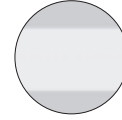

RF  
transparent bande sérigraphiée 100 cm  
zeefdruk band

Finitions des profilés en aluminium

Afwerking aluminium profielen:



ULU  
chromé brillant  
glanzend chroom

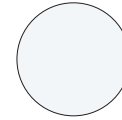

L91  
blanc mat  
wit matte



L96  
noir mat  
zwart matte

Paroi fixe pour réaliser des combinaisons avec un côté d'angle, également pour des dimensions rectangulaires.

Vast paneel voor samenstellingen, van tweezijdige doucheceel in combinatie met ½ hoekinstap, mogelijkheid tot rechthoekige maten.

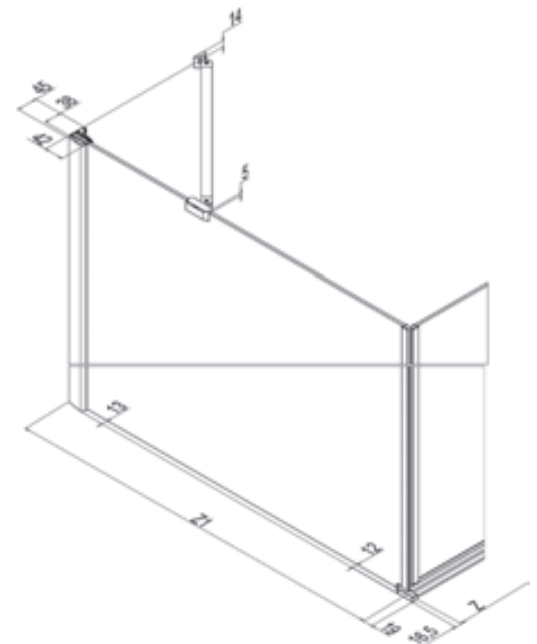
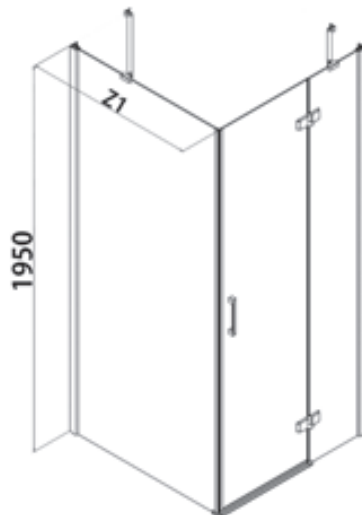
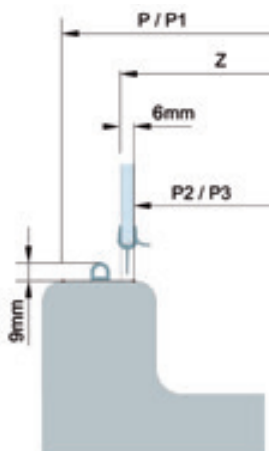

Mesures (mm.) - Maten (mm.)

| Z<br>[cm] | Cod.  | Encombrement Max<br>Buitenwerkse maten<br>Z1 + 2,2 [cm] | A<br>[cm] | B<br>[cm] | [dm³] | [kg] | [n°] | Panneaux<br>Paneel | L91<br>[€] | L96<br>[€] | ULU<br>[€] |
|-----------|-------|---|-----------|-----------|-------|------|------|--------------------|------------|------------|------------|
| 64-66,5   | B3750 | 62,2-68,7   | //        | //        | 99    | 29   | 1    | TR                 | 753        | 753        | 753        |
|           |       |   |           |           |       |      |      | AS                 | 1017       | 1017       | 1017       |
|           |       |   |           |           |       |      |      | RF                 | 867        | 867        | 867        |
| 66,5-69   | B3751 | 68,7-71,2   | //        | //        | 101   | 29   | 1    | TR                 | 759        | 759        | 759        |
|           |       |   |           |           |       |      |      | AS                 | 1026       | 1026       | 1026       |
|           |       |   |           |           |       |      |      | RF                 | 873        | 873        | 873        |
| 69-71,5   | B3752 | 71,2-73,7   | //        | //        | 102   | 29   | 1    | TR                 | 763        | 763        | 763        |
|           |       |   |           |           |       |      |      | AS                 | 1031       | 1031       | 1031       |
|           |       |   |           |           |       |      |      | RF                 | 878        | 878        | 878        |
| 71,5-74   | B3753 | 73,7-76,2   | //        | //        | 112   | 29   | 1    | TR                 | 768        | 768        | 768        |
|           |       |   |           |           |       |      |      | AS                 | 1037       | 1037       | 1037       |
|           |       |   |           |           |       |      |      | RF                 | 883        | 883        | 883        |
| 74-76,5   | B3754 | 76,2-78,7   | //        | //        | 115   | 30   | 1    | TR                 | 772        | 772        | 772        |
|           |       |   |           |           |       |      |      | AS                 | 1042       | 1042       | 1042       |
|           |       |   |           |           |       |      |      | RF                 | 888        | 888        | 888        |
| 76,5-79   | B3755 | 78,7-81,2   | //        | //        | 117   | 31   | 1    | TR                 | 775        | 775        | 775        |
|           |       |   |           |           |       |      |      | AS                 | 1047       | 1047       | 1047       |
|           |       |   |           |           |       |      |      | RF                 | 892        | 892        | 892        |
| 79-81,5   | B3756 | 81,2-83,7   | //        | //        | 120   | 36   | 1    | TR                 | 783        | 783        | 783 ★      |
|           |       |   |           |           |       |      |      | AS                 | 1057       | 1057       | 1057       |
|           |       |   |           |           |       |      |      | RF                 | 901        | 901        | 901        |
| 81,5-84   | B3757 | 83,7-86,2   | //        | //        | 105   | 35   | 1    | TR                 | 785        | 785        | 785        |
|           |       |   |           |           |       |      |      | AS                 | 1061       | 1061       | 1061       |
|           |       |   |           |           |       |      |      | RF                 | 903        | 903        | 903        |
| 84-86,5   | B3758 | 86,2-88,7   | //        | //        | 107   | 34   | 1    | TR                 | 789        | 789        | 789        |
|           |       |   |           |           |       |      |      | AS                 | 1066       | 1066       | 1066       |
|           |       |   |           |           |       |      |      | RF                 | 908        | 908        | 908        |
| 86,5-89   | B3759 | 88,7-91,2   | //        | //        | 109   | 35   | 1    | TR                 | 795        | 795        | 795 ★      |
|           |       |   |           |           |       |      |      | AS                 | 1074       | 1074       | 1074       |
|           |       |   |           |           |       |      |      | RF                 | 916        | 916        | 916        |
| 89-91,5   | B3760 | 91,2-93,7   | //        | //        | 113   | 36   | 1    | TR                 | 799        | 799        | 799 ★      |
|           |       |   |           |           |       |      |      | AS                 | 1079       | 1079       | 1079       |
|           |       |   |           |           |       |      |      | RF                 | 919        | 919        | 919        |

Délais - Af-fabriek levertermijn

1-2 Semaines - 1-2 Weken

2-3 Semaines - 2-3 Weken

3-4 Semaines - 3-4 Weken

★ Produit en stock: disponibilité immédiate sur samo France.

| Cod.   | Description - Beschrijving                                | L91 [€] | L96 [€] | ULU [€] |
|--------|---|---------|---------|---------|
| KT3700 | Kit de maintien d'angle obligatoire - Voor hoekopstelling | 184     | 184     | 184     |

| Produits Spéciaux - Maatwerk | Mesures Limites - Extreme Maten                      | I [€] | II [€] | III [€] |
|------------------------------|--|-------|--------|---------|
|                              | H max 210 cm - min 160 cm - L max 120 cm - min 20 cm | 110   | 120    | 150     |

Formulaire de chiffrage disponible en ligne sur le site web: [www.samo.it/it/prodotti-speciali](http://www.samo.it/it/prodotti-speciali) - Aanvraagformulier online beschikbaar op de website: [www.samo.it/it/prodotti-speciali](http://www.samo.it/it/prodotti-speciali)  
En cas d'annulation après acceptation le coût total de la commande sera débité - Bij annulering na aanvaarding, wordt de volledige kost van de bestelling in rekening gebracht

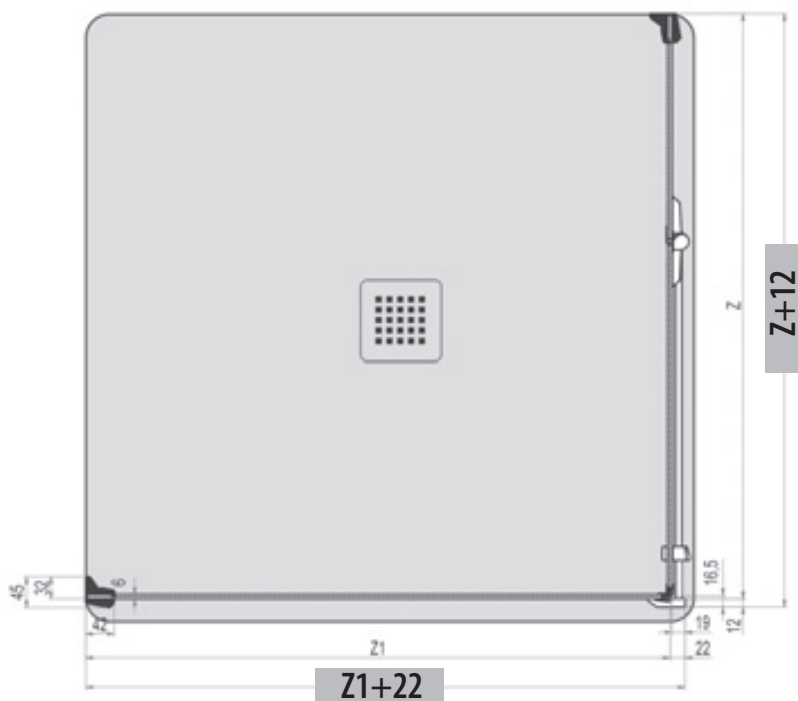

Mesures (mm.) - Maten (mm.)



Flasher le QR code pour vous connecter à la page du site [www.samo.it](http://www.samo.it) et voir les autres finitions de profilés et de verres  
Flash de QR-code om verbinding te maken met de website [www.samo.it](http://www.samo.it) en zie andere profiel- en glasafwerkingen

# Grand Polaris

5

Garantie  
5 Ans  
5 Jaar  
Garantie

195  
cm

6  
mm



Finitions des panneaux en verre trempé  
Afwerking panelen veiligheidsglas:

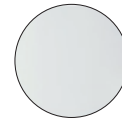

TR  
transparent  
transparant

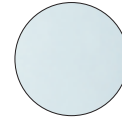

AS  
satiné Acqua  
satijn Acqua

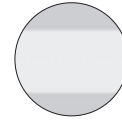

RF  
transparent bande sérigraphiée 100 cm  
zeefdruk band

Finitions des profilés en aluminium  
Afwerking aluminium profielen:



ULU  
chromé brillant  
glanzend chroom

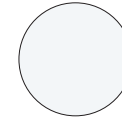

L91  
blanc mat  
wit matte



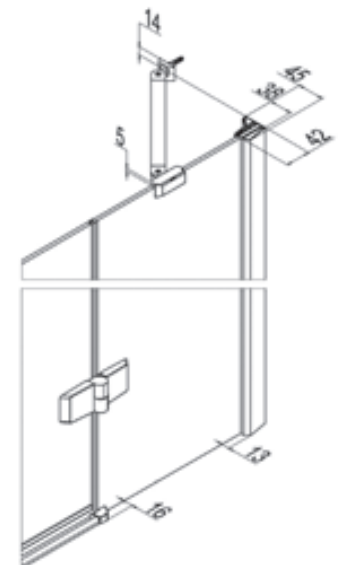
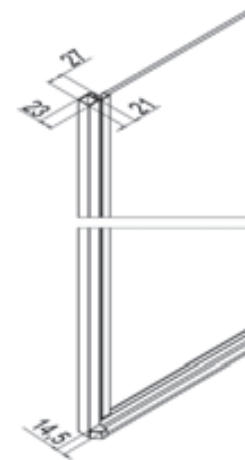
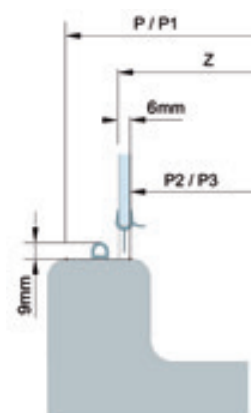
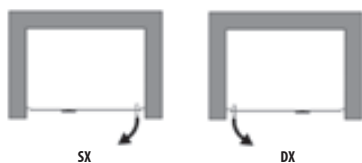

L96  
noir mat  
zwart matte

Porte de douche à un panneau battant vers l'extérieur articulé sur un panneau fixe.  
Ouvverture par panneau ouvrant sur charnières articulées à 180° avec ouverture vers l'extérieur.  
Deur met één vast en één naar buiten openzwaaiende paneel.  
Volledig openzwaaiend d.m.v. gearticuleerde scharnieren op 180° naar buiten toe.



Mesures (mm.) - Maten (mm.)



| Z [cm]    | Cod.  | A [cm]    | B [cm] | C [cm] |  [dm³] |  [kg] |  [n°] | Panneaux<br>Paneel | L91 [€] | L96 [€] | ULU [€] |
|-----------|-------|-----------|--------|--------|---|--|--|--------------------|---------|---------|---------|
| 62-65,5   | B3730 | 19,8-22,3 | 39,9   | 39     | 70  | 26   | 1  | TR                 | 875     | 875     | 875     |
|           |       |           |        |        |   |  |  | AS                 | 1181    | 1181    | 1181    |
|           |       |           |        |        |   |  |  | RF                 | 1006    | 1006    | 1006    |
| 65,5-69   | B3731 | 23,3-25,8 | 39,9   | 39     | 76  | 27,5   | 1  | TR                 | 885     | 885     | 885     |
|           |       |           |        |        |   |  |  | AS                 | 1195    | 1195    | 1195    |
|           |       |           |        |        |   |  |  | RF                 | 1017    | 1017    | 1017    |
| 69-72,5   | B3732 | 23,3-25,8 | 43,4   | 42     | 76  | 29   | 1  | TR                 | 896     | 896     | 896     |
|           |       |           |        |        |   |  |  | AS                 | 1209    | 1209    | 1209    |
|           |       |           |        |        |   |  |  | RF                 | 1031    | 1031    | 1031    |
| 72,5-76   | B3733 | 26,8-29,3 | 43,4   | 42     | 82  | 29,5   | 1  | TR                 | 906     | 906     | 906     |
|           |       |           |        |        |   |  |  | AS                 | 1223    | 1223    | 1223    |
|           |       |           |        |        |   |  |  | RF                 | 1042    | 1042    | 1042    |
| 76-79,5   | B3734 | 26,8-29,3 | 46,9   | 46     | 84  | 30   | 1  | TR                 | 917     | 917     | 917     |
|           |       |           |        |        |   |  |  | AS                 | 1238    | 1238    | 1238    |
|           |       |           |        |        |   |  |  | RF                 | 1054    | 1054    | 1054    |
| 79,5-83   | B3735 | 30,3-32,8 | 46,9   | 46     | 84  | 30,5   | 1  | TR                 | 921     | 921     | 921     |
|           |       |           |        |        |   |  |  | AS                 | 1243    | 1243    | 1243    |
|           |       |           |        |        |   |  |  | RF                 | 1059    | 1059    | 1059    |
| 83-86,5   | B3736 | 30,3-32,8 | 50,4   | 49     | 89  | 31   | 1  | TR                 | 923     | 923     | 923     |
|           |       |           |        |        |   |  |  | AS                 | 1247    | 1247    | 1247    |
|           |       |           |        |        |   |  |  | RF                 | 1062    | 1062    | 1062    |
| 86,5-90   | B3737 | 33,3-35,8 | 50,9   | 49     | 89  | 32,5   | 1  | TR                 | 933     | 933     | 933 ★   |
|           |       |           |        |        |   |  |  | AS                 | 1260    | 1260    | 1260    |
|           |       |           |        |        |   |  |  | RF                 | 1073    | 1073    | 1073    |
| 90-93,5   | B3738 | 33,3-35,8 | 54,5   | 53     | 95  | 34   | 1  | TR                 | 943     | 943     | 943     |
|           |       |           |        |        |   |  |  | AS                 | 1273    | 1273    | 1273    |
|           |       |           |        |        |   |  |  | RF                 | 1084    | 1084    | 1084    |
| 93,5-97   | B3739 | 37,3-39,8 | 53,9   | 53     | 99  | 35   | 1  | TR                 | 953     | 953     | 953 ★   |
|           |       |           |        |        |   |  |  | AS                 | 1286    | 1286    | 1286    |
|           |       |           |        |        |   |  |  | RF                 | 1097    | 1097    | 1097    |
| 97-100,5  | B3740 | 37,3-39,8 | 57,4   | 56     | 105   | 36   | 1  | TR                 | 961     | 961     | 961 ★   |
|           |       |           |        |        |   |  |  | AS                 | 1299    | 1299    | 1299    |
|           |       |           |        |        |   |  |  | RF                 | 1107    | 1107    | 1107    |
| 100,5-104 | B3741 | 40,8-43,3 | 57,4   | 56     | 111   | 36,5   | 1  | TR                 | 971     | 971     | 971 ★   |
|           |       |           |        |        |   |  |  | AS                 | 1312    | 1312    | 1312    |
|           |       |           |        |        |   |  |  | RF                 | 1118    | 1118    | 1118    |
| 104-107,5 | B3742 | 40,8-43,3 | 60,9   | 60     | 111   | 37,5   | 1  | TR                 | 971     | 971     | 971 ★   |
|           |       |           |        |        |   |  |  | AS                 | 1312    | 1312    | 1312    |
|           |       |           |        |        |   |  |  | RF                 | 1118    | 1118    | 1118    |
| 107,5-111 | B3743 | 40,8-43,3 | 64,4   | 63     | 111   | 38   | 1  | TR                 | 981     | 981     | 981 ★   |
|           |       |           |        |        |   |  |  | AS                 | 1325    | 1325    | 1325    |
|           |       |           |        |        |   |  |  | RF                 | 1129    | 1129    | 1129    |
| 111-114,5 | B3744 | 43,3-46,8 | 64,4   | 63     | 111   | 36   | 1  | TR                 | 991     | 991     | 991 ★   |
|           |       |           |        |        |   |  |  | AS                 | 1338    | 1338    | 1338    |
|           |       |           |        |        |   |  |  | RF                 | 1140    | 1140    | 1140    |
| 114,5-118 | B3745 | 47,2-49,7 | 65     | 64     | 115   | 40   | 1  | TR                 | 1000    | 1000    | 1000    |
|           |       |           |        |        |   |  |  | AS                 | 1351    | 1351    | 1351    |
|           |       |           |        |        |   |  |  | RF                 | 1150    | 1150    | 1150    |
| 118-121,5 | B3746 | 47,2-49,7 | 68,5   | 67     | 119   | 42   | 1  | TR                 | 1010    | 1010    | 1010 ★  |
|           |       |           |        |        |   |  |  | AS                 | 1363    | 1363    | 1363    |
|           |       |           |        |        |   |  |  | RF                 | 1162    | 1162    | 1162    |

Délais - Af-fabriek levertermijn

1-2 Semaines - 1-2 Weken

2-3 Semaines - 2-3 Weken

3-4 Semaines - 3-4 Weken

★ Produit en stock: disponibilité immédiate sur samo France.

Produits Spéciaux - Maatwerk

Mesures Limites - Extreme Maten

I [€]

II [€]

III [€]

H max 210 cm - L min 60 cm - max 140 cm

115

135

150

Formulaire de chiffrage disponible en ligne sur le site web: [www.samo.it/it/prodotti-speciali](http://www.samo.it/it/prodotti-speciali) - Aanvraagformulier online beschikbaar op de website: [www.samo.it/it/prodotti-speciali](http://www.samo.it/it/prodotti-speciali)  
En cas d'annulation après acceptation le coût total de la commande sera débité - Bij annulering na aanvaarding, wordt de volledige kost van de bestelling in rekening gebracht

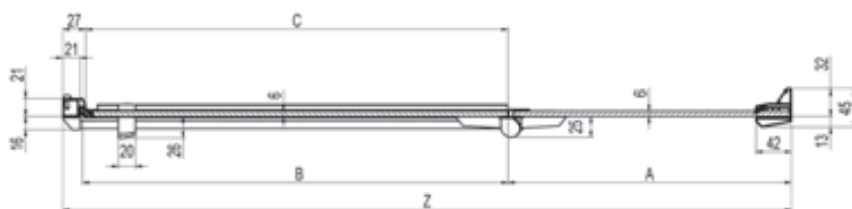

Mesures (mm.) - Maten (mm.)



Flasher le QR code pour vous connecter à la page du site [www.samo.it](http://www.samo.it) et voir les autres finitions de profilés et de verres  
Flash de QR-code om verbinding te maken met de website [www.samo.it](http://www.samo.it) en zie andere profiel - en glasafwerkingen





# Acrux

Notre douche la plus glamour  
*Onze meest glamoureuze douche*

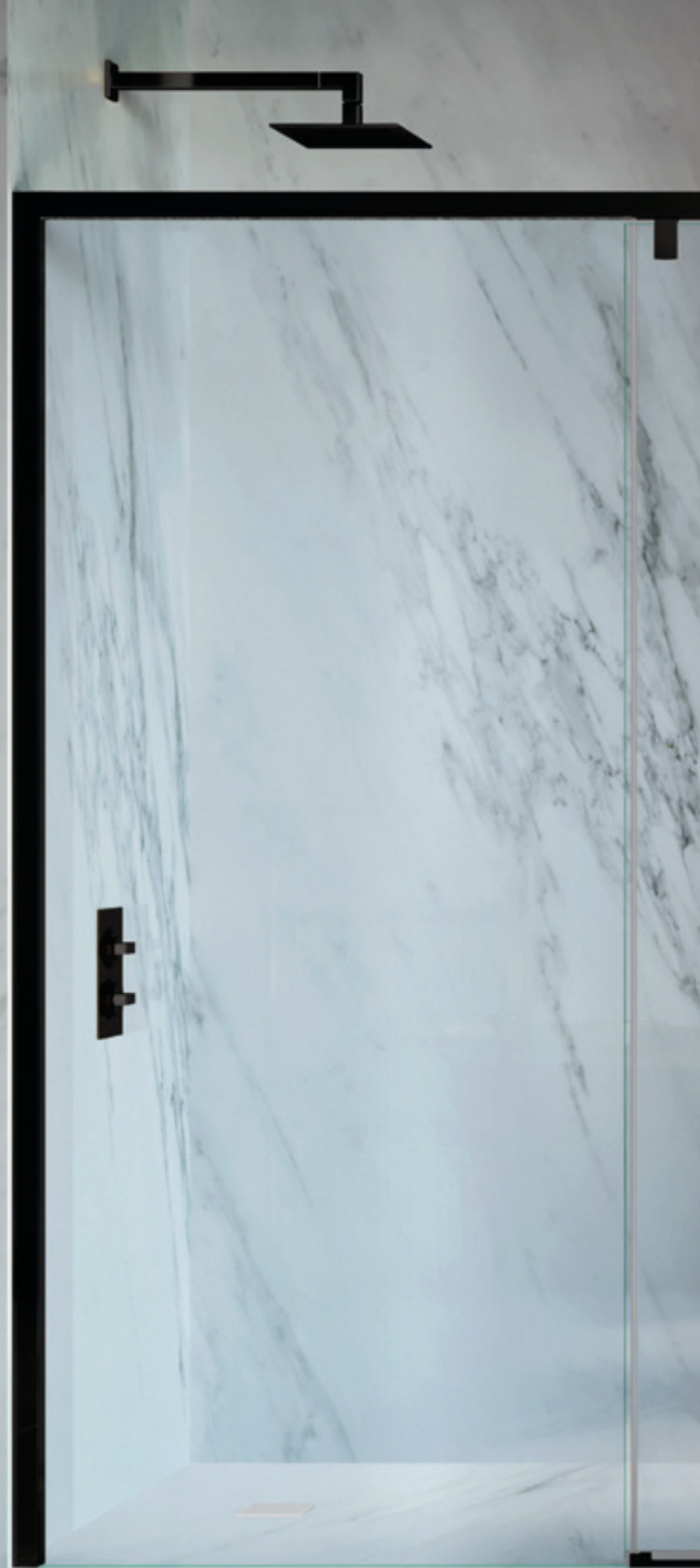





AcruX







Acrux

L90  
artic mat  
*artic matt*



L92  
sailor blue mat  
*sailor blue matte*



L95  
gris mat  
*gris matte*



L96  
noir mat  
zwart matte



L98  
sable mat  
zandkleur matte



L99  
tortora mat  
tortora matte



## PLUS PRODUITS - *PRODUCTDETAILS*

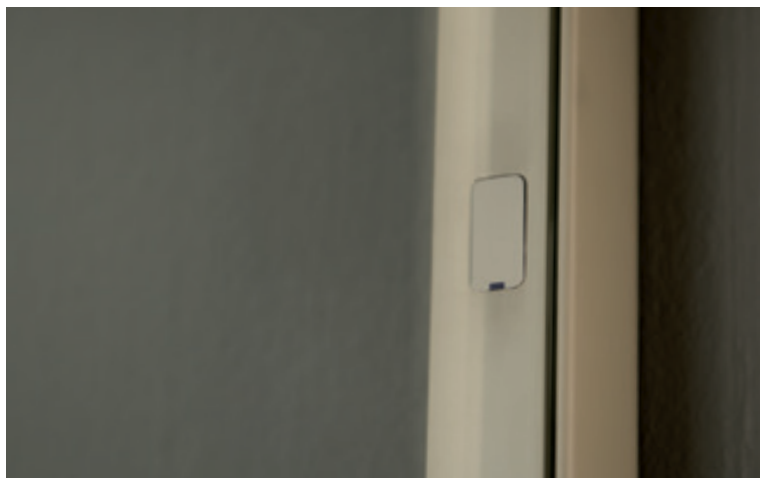

- Hauteur 200 cm – Verre 6/8 mm
- 2 cm de réglages des faux-aplombs
- Réglage au millimètre des profilés muraux
- Fermeture amortie des portes coulissantes, inclus dans le prix (soft closing)
- Panneaux coulissants déclipables pour faciliter le nettoyage
- Charnières et joints à fleur de verre
- Ouverture interne-externe sur porte pivotante
- Finition verre miroir (uniquement sur la paroi fixe)
- Entraxe de la poignée 580 mm
- Traitement anticalcaire inclus dans le prix
- Impression digitale disponible sur tous les verres plans TR et TG



- Hoogte 200 cm - Glas 6/8 mm
- 2 cm compensatie niet-haakse muren
- Zachtsluitend systeem op schuifdeuren
- Schuifdeurontgrendeling om het schoonmaken te vergemakkelijken
- Interne glasdraad op scharnieren en pakkingen
- Binnen-buitenopening op taatzwaaideuren
- Spiegelglasafwerking op de vaste wand
- Hartafstand handgreep 580 mm
- Anti-kalkafwerking inbegrepen in de prijs
- Digitale opdruk is beschikbaar op alle vlakke glaspanelen in de afwerkingen TR transparant en TG transparant grijs.





## PLUS PRODUITS - *PRODUCTDETAILS*

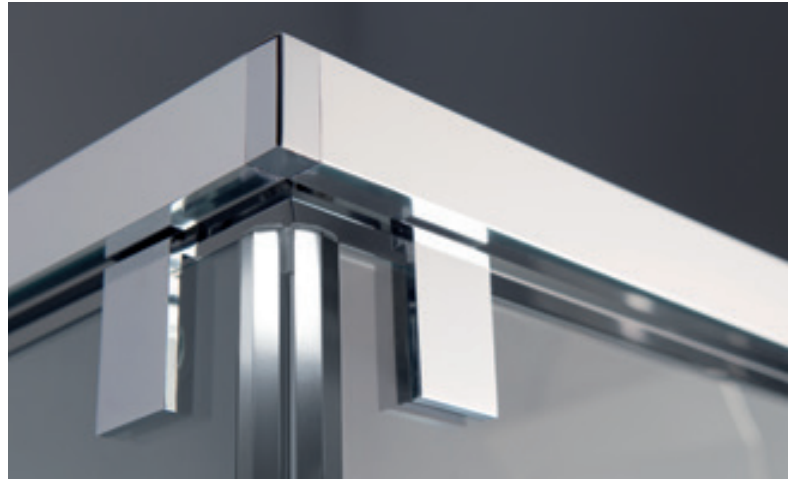

ACTUX



Soft closing sur les parois coulissantes, inclus dans le prix  
*Zachtsluitend systeem op schuifdeuren*

Impression digitale, sur verre TR ou TG  
Digitale bedrukking, op glas TR of TG

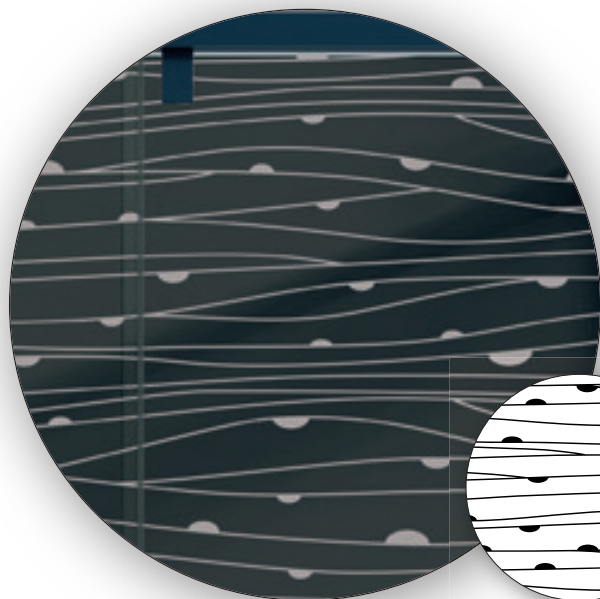

DD  
Brezza

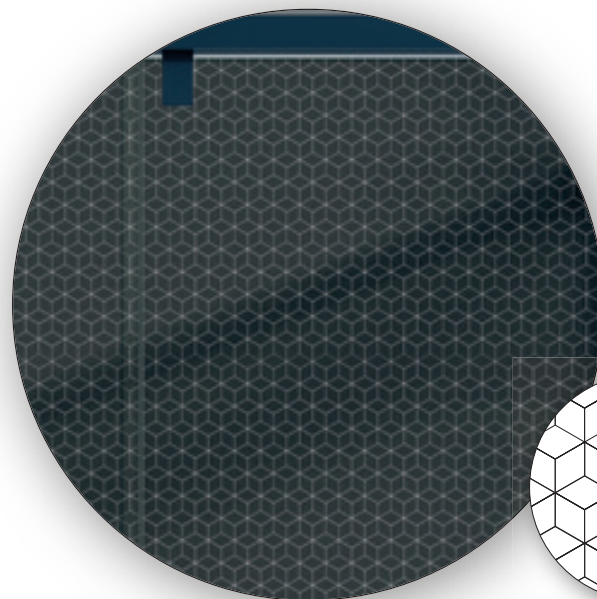
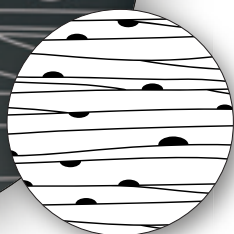

DH  
Cubix

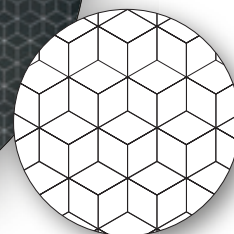

DI  
Fronda

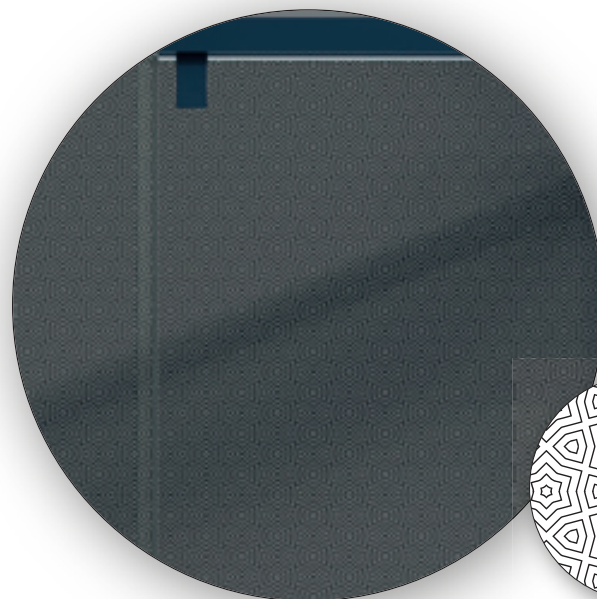

DK  
Exagon

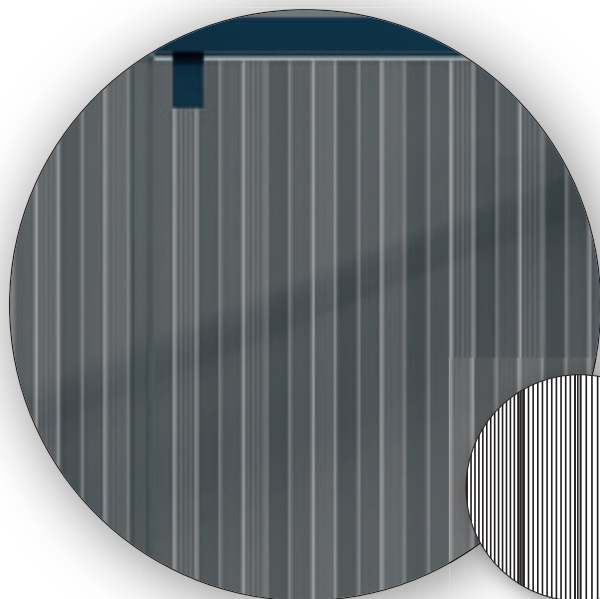

DM  
Wave

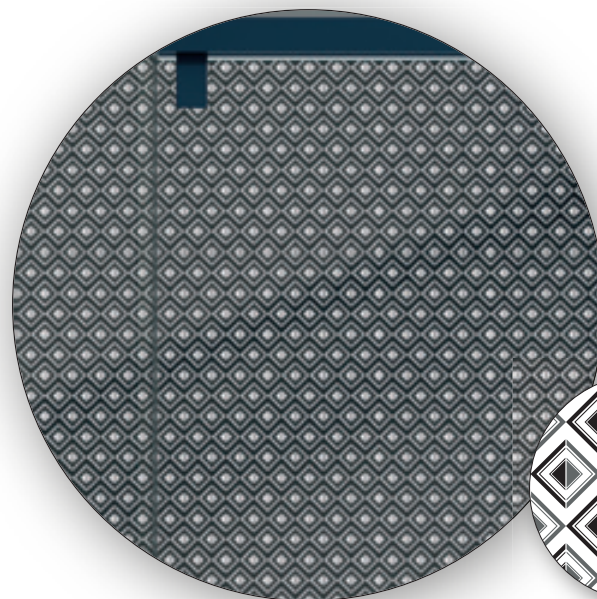
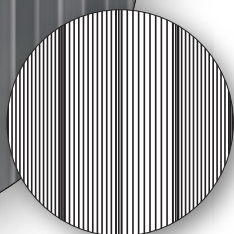

DN  
Rombi





# Acrux

Impression digitale  
*Digitale bedrukking*

DN  
Rombi



# Acrux



## Finitions des panneaux - Afwerking profielen

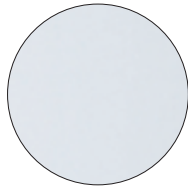

**TR**  
transparent  
*transparant*

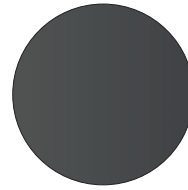

**TG**  
transparent Gris  
*transparant Grijs*

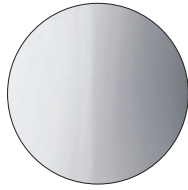

**SY**  
Verre miroir uniquement sur les  
panneaux fixes, les panneaux  
coulissants restent TR  
*Spiegelend glas*

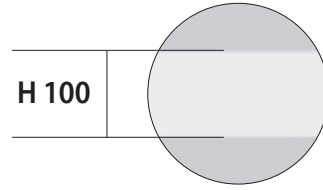

H 100

**RF**  
bande sérigraphiée H. 100 cm.  
*zeefdruk band H. 100 cm.*

## Finitions des profilés - Afwerking Panelen

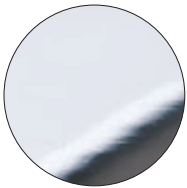

**ULU**  
chromé brillant  
*glanzend chrom*

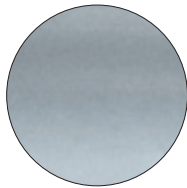

**SAR**  
satiné argent  
*satijn zilver*

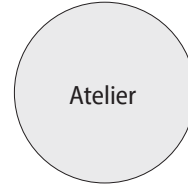

**L90**  
artic mat  
*artijns matte*

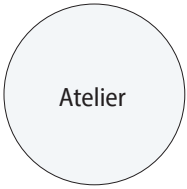

**L91**  
blanc mat  
*wit matte*



**L92**  
sailor blue mat  
*sailor blue matte*

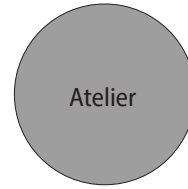

**L95**  
gris mat  
*grijs matte*



**L96**  
noir mat  
*zwart matte*

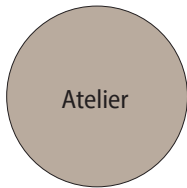

**L98**  
sable mat  
*zandkleur matte*

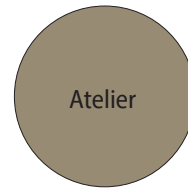

**L99**  
tortora mat  
*tortora matte*

### Les Angles *Hoek uitvoeringen*

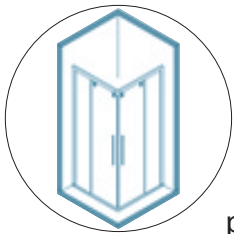

p. 126

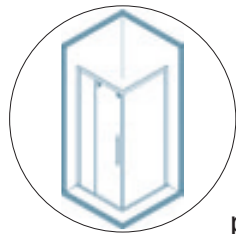

p. 128

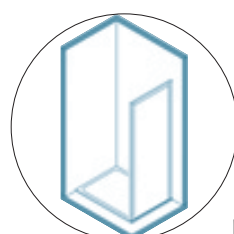

p. 136

### Les Portes *De deuren*

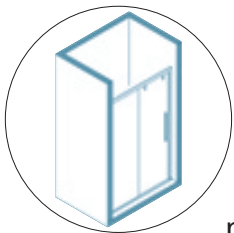

p. 130

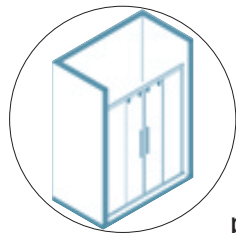

p. 132

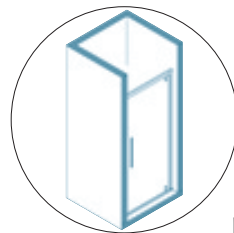

p. 134

### Les Parois Fixes *De vaste wanden*

5

Garantie  
5 Ans  
5 Jaar  
Garantie

200  
cm

8  
mm

6  
mm



## Finitions panneaux en verre trempé Afwerking panelen veiligheidsglas

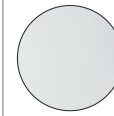

TR  
transparent  
transparent

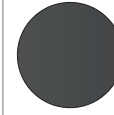

TG  
transparent Gris  
transparent Grijs

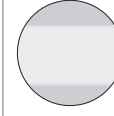

RF  
transparent avec bande sérigraphiée H. 100 cm.  
transparent met zeefdruk band H. 100 cm.

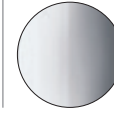

SY  
Verre miroir uniquement sur les panneaux fixes,  
les panneaux coulissants restent TR  
Spiegelend glas

## Finitions profilés en aluminium Afwerking aluminium profielen



ULU  
chromé brillant  
glanzend chroom

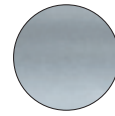

SAR  
satiné argent  
satijn zilver

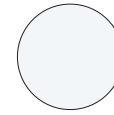

L90  
artic mat  
artic matte

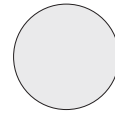

L91  
blanc mat  
wit matte



L92  
sailor blue mat  
sailor blue matte

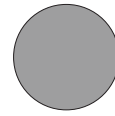

L95  
gris mat  
grijs matte



L96  
noir mat  
zwart matte

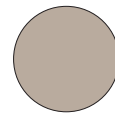

L98  
sable mat  
zandkleur matte

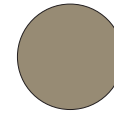

L99  
tortora mat  
tortora matte

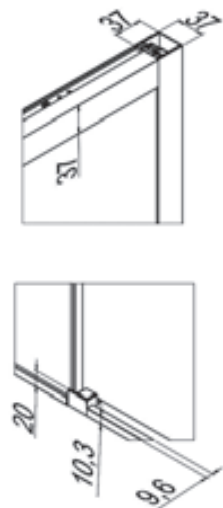
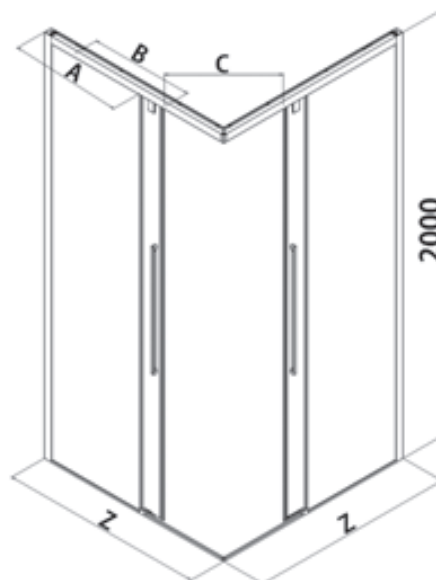
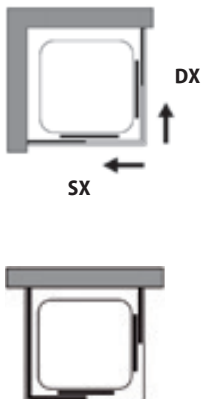

Paroi de douche d'angle, ouverture par deux panneaux coulissants (mm.8) sur deux panneaux fixes (mm.6). Profilés supérieurs et verticaux portants, absence de profilé inférieur. Fermeture amortie des panneaux avec système "soft-closing". Déclipsage rapide des panneaux pour en faciliter le nettoyage.

Hoekinstap met vier panelen, twee schuivende panelen van 8 mm. veiligheidsglas en twee vaste panelen van 6 mm. veiligheidsglas. Dragende verticale en bovenliggende profielen, profielloos onderaan. Fermeture amortie des panneaux avec système "soft-closing". Gemakkelijk afneembaar deuren naar een betere reiniging mogelijk te maken.



Mesures (mm.) - Maten (mm.)



| Z [cm]  | Cod.  | A [cm] | B [cm] | C [cm] |  [dm³] |  [kg] |  [n°] | Panneaux<br>Paneel | SAR [€] | ULU [€] | L96 [€] | ATELIER [€] |
|---------|---|--------|--------|--------|---|--|--|--------------------|---------|---------|---------|-------------|
| 67-69   | B8816<br><small>[un côté - een zijde]</small> | 32     | 33,3   | 36     | 80  | 29   | 1  | TR                 | 1030    | 1030    | 1030    | 1030        |
|         |   |        |        |        |   |  |  | TG                 | 1185    | 1185    | 1185    | 1185        |
|         |   |        |        |        |   |  |  | RF                 | 1185    | 1185    | 1185    | 1185        |
|         |   |        |        |        |   |  |  | SY                 | 1441    | 1441    | 1441    | 1441        |
| 72-74   | B8817<br><small>[un côté - een zijde]</small> | 34,5   | 35,8   | 40     | 83  | 32   | 1  | TR                 | 1050    | 1050    | 1050    | 1050        |
|         |   |        |        |        |   |  |  | TG                 | 1207    | 1207    | 1207    | 1207        |
|         |   |        |        |        |   |  |  | RF                 | 1207    | 1207    | 1207    | 1207        |
|         |   |        |        |        |   |  |  | SY                 | 1470    | 1470    | 1470    | 1470        |
| 77-79   | B8818<br><small>[un côté - een zijde]</small> | 37     | 38,3   | 43     | 87  | 34   | 1  | TR                 | 1073    | 1073 ★  | 1073    | 1073        |
|         |   |        |        |        |   |  |  | TG                 | 1234    | 1234    | 1234    | 1234        |
|         |   |        |        |        |   |  |  | RF                 | 1234    | 1234    | 1234    | 1234        |
|         |   |        |        |        |   |  |  | SY                 | 1502    | 1502    | 1502    | 1502        |
| 87-89   | B8820<br><small>[un côté - een zijde]</small> | 42     | 43,3   | 50     | 97  | 37   | 1  | TR                 | 1112    | 1112 ★  | 1112    | 1112        |
|         |   |        |        |        |   |  |  | TG                 | 1279    | 1279    | 1279    | 1279        |
|         |   |        |        |        |   |  |  | RF                 | 1279    | 1279    | 1279    | 1279        |
|         |   |        |        |        |   |  |  | SY                 | 1557    | 1557    | 1557    | 1557        |
| 97-99   | B8821<br><small>[un côté - een zijde]</small> | 52     | 43,3   | 51     | 101   | 40   | 1  | TR                 | 1147    | 1147 ★  | 1147    | 1147        |
|         |   |        |        |        |   |  |  | TG                 | 1320    | 1320    | 1320    | 1320        |
|         |   |        |        |        |   |  |  | RF                 | 1320    | 1320    | 1320    | 1320        |
|         |   |        |        |        |   |  |  | SY                 | 1606    | 1606    | 1606    | 1606        |
| 107-109 | B8832<br><small>[un côté - een zijde]</small> | 62     | 43,3   | 51     | 106   | 43   | 1  | TR                 | 1201    | 1201    | 1201    | 1201        |
|         |   |        |        |        |   |  |  | TG                 | 1382    | 1382    | 1382    | 1382        |
|         |   |        |        |        |   |  |  | RF                 | 1382    | 1382    | 1382    | 1382        |
|         |   |        |        |        |   |  |  | SY                 | 1682    | 1682    | 1682    | 1682        |
| 117-119 | B8833<br><small>[un côté - een zijde]</small> | 72     | 43,3   | 51     | 123   | 46   | 1  | TR                 | 1243    | 1243    | 1243    | 1243        |
|         |   |        |        |        |   |  |  | TG                 | 1430    | 1430    | 1430    | 1430        |
|         |   |        |        |        |   |  |  | RF                 | 1430    | 1430    | 1430    | 1430        |
|         |   |        |        |        |   |  |  | SY                 | 1740    | 1740    | 1740    | 1740        |

Délais - Af-fabriek levertermijn

1-2 Semaines - 1-2 Weken

2-3 Semaines - 2-3 Weken

3-4 Semaines - 3-4 Weken

Les valeurs figurant dans le tarif ci-dessus font référence à un seul côté: il faut additionner le montant des deux codes ayant les mesures souhaitées pour obtenir le prix total d'une paroi de douche d'angle carrée ou rectangulaire. **Ouverture calculée avec deux côtés de la même dimension.** ATELIER= L90, L91, L92, L95, L98, L99.

★ Produit en stock: disponibilité immédiate sur **samo** France.

Belangrijke opmerking: de waarden uit de prijs tabel hebben betrekking op één enkele zijde van de douchewand; de bedragen van de twee codes met overeenstemmende benodigde maten optellen om de totaalprijs van de hoek te bekomen. Opgegeven opening geldt voor douchewand met twee identieke panelen.

| Produits Spéciaux - Maatwerk | Mesures Limites - Extreme Maten         | I [€] | II [€] | III [€] |
|------------------------------|---|-------|--------|---------|
|                              | H max 210 cm / L max 120 cm - min 60 cm | 135   | 150    | 165     |

Formulaire de chiffrage disponible en ligne sur le site web: [www.samo.it/it/prodotti-speciali](http://www.samo.it/it/prodotti-speciali) - Aanvraagformulier online beschikbaar op de website: [www.samo.it/it/prodotti-speciali](http://www.samo.it/it/prodotti-speciali)  
En cas d'annulation après acceptation le coût total de la commande sera débité - Bij annulering na aanvaarding, wordt de volledige kost van de bestelling in rekening gebracht.





Traitement anti-calcaire inclus dans le prix  
Anti-kalkafwerking inbegrepen in de prijs



Flasher le QR code pour vous connecter à la page du site [www.samo.it](http://www.samo.it) et voir les autres finitions de profilés et de verres  
Flash de QR-code om verbinding te maken met de website [www.samo.it](http://www.samo.it) en zie andere profiel - en glasafwerkingen



| Z [cm]  | Cod.  | A [cm] | B [cm] | C [cm] |  [dm³] |  [kg] |  [n°] | Panneaux<br><i>Paneel</i> | SAR [€] | ULU [€] | L96 [€] | ATELIER [€] |
|---------|-------|--------|--------|--------|---|--|--|---------------------------|---------|---------|---------|-------------|
| 97-99   | B8880 | 49     | 49     | 40     | 150   | 42   | 1  | TR                        | 1249    | 1249    | 1249    | 1249        |
|         |       |        |        |        |   |  |  | TG                        | 1438    | 1438    | 1438    | 1438        |
|         |       |        |        |        |   |  |  | RF                        | 1438    | 1438    | 1438    | 1438        |
|         |       |        |        |        |   |  |  | SY                        | 1749    | 1749    | 1749    | 1749        |
| 107-109 | B8881 | 54     | 54     | 45     | 150   | 47   | 1  | TR                        | 1301    | 1301    | 1301    | 1301        |
|         |       |        |        |        |   |  |  | TG                        | 1497    | 1497    | 1497    | 1497        |
|         |       |        |        |        |   |  |  | RF                        | 1497    | 1497    | 1497    | 1497        |
|         |       |        |        |        |   |  |  | SY                        | 1822    | 1822    | 1822    | 1822        |
| 117-119 | B8882 | 59     | 59     | 50     | 170   | 51   | 1  | TR                        | 1352    | 1352 ★  | 1352 ★  | 1352        |
|         |       |        |        |        |   |  |  | TG                        | 1555    | 1555    | 1555    | 1555        |
|         |       |        |        |        |   |  |  | RF                        | 1555    | 1555    | 1555    | 1555        |
|         |       |        |        |        |   |  |  | SY                        | 1893    | 1893    | 1893    | 1893        |
| 127-129 | B8883 | 64     | 64     | 55     | 200   | 56   | 2  | TR                        | 1410    | 1410    | 1410    | 1410        |
|         |       |        |        |        |   |  |  | TG                        | 1622    | 1622    | 1622    | 1622        |
|         |       |        |        |        |   |  |  | RF                        | 1622    | 1622    | 1622    | 1622        |
|         |       |        |        |        |   |  |  | SY                        | 1975    | 1975    | 1975    | 1975        |
| 137-139 | B8884 | 69     | 69     | 60     | 240   | 56   | 2  | TR                        | 1469    | 1469 ★  | 1469 ★  | 1469        |
|         |       |        |        |        |   |  |  | TG                        | 1689    | 1689    | 1689    | 1689        |
|         |       |        |        |        |   |  |  | RF                        | 1689    | 1689    | 1689    | 1689        |
|         |       |        |        |        |   |  |  | SY                        | 2056    | 2056    | 2056    | 2056        |
| 147-149 | B8885 | 74     | 74     | 65     | 250   | 61   | 2  | TR                        | 1528    | 1528 ★  | 1528    | 1528        |
|         |       |        |        |        |   |  |  | TG                        | 1758    | 1758    | 1758    | 1758        |
|         |       |        |        |        |   |  |  | RF                        | 1758    | 1758    | 1758    | 1758        |
|         |       |        |        |        |   |  |  | SY                        | 2139    | 2139    | 2139    | 2139        |
| 157-159 | B8886 | 79     | 79     | 70     | 260   | 65   | 2  | TR                        | 1595    | 1595 ★  | 1595    | 1595        |
|         |       |        |        |        |   |  |  | TG                        | 1834    | 1834    | 1834    | 1834        |
|         |       |        |        |        |   |  |  | RF                        | 1834    | 1834    | 1834    | 1834        |
|         |       |        |        |        |   |  |  | SY                        | 2234    | 2234    | 2234    | 2234        |
| 167-169 | B8887 | 89     | 79     | 70     | 260   | 69   | 2  | TR                        | 1658    | 1658 ★  | 1658    | 1658        |
|         |       |        |        |        |   |  |  | TG                        | 1908    | 1908    | 1908    | 1908        |
|         |       |        |        |        |   |  |  | RF                        | 1908    | 1908    | 1908    | 1908        |
|         |       |        |        |        |   |  |  | SY                        | 2322    | 2322    | 2322    | 2322        |
| 177-179 | B8888 | 99     | 79     | 70     | 430   | 72   | 2  | TR                        | 1729    | 1729    | 1729    | 1729        |
|         |       |        |        |        |   |  |  | TG                        | 1989    | 1989    | 1989    | 1989        |
|         |       |        |        |        |   |  |  | RF                        | 1989    | 1989    | 1989    | 1989        |
|         |       |        |        |        |   |  |  | SY                        | 2421    | 2421    | 2421    | 2421        |

ACTUX

Paroi fixe - *Vaste wand*



|       |       |    |    |    |     |    |   |    |     |       |       |     |
|-------|-------|----|----|----|-----|----|---|----|-----|-------|-------|-----|
| 67-69 | B8892 | // | // | // | 150 | 42 | 1 | TR | 510 | 510   | 510   | 510 |
|       |       |    |    |    |     |    |   | TG | 587 | 587   | 587   | 587 |
|       |       |    |    |    |     |    |   | RF | 587 | 587   | 587   | 587 |
|       |       |    |    |    |     |    |   | SY | 715 | 715   | 715   | 715 |
| 70-72 | B8893 | // | // | // | 150 | 47 | 1 | TR | 530 | 530   | 530   | 530 |
|       |       |    |    |    |     |    |   | TG | 611 | 611   | 611   | 611 |
|       |       |    |    |    |     |    |   | RF | 611 | 611   | 611   | 611 |
|       |       |    |    |    |     |    |   | SY | 742 | 742   | 742   | 742 |
| 72-74 | B8894 | // | // | // | 170 | 51 | 1 | TR | 551 | 551   | 551   | 551 |
|       |       |    |    |    |     |    |   | TG | 634 | 634   | 634   | 634 |
|       |       |    |    |    |     |    |   | RF | 634 | 634   | 634   | 634 |
|       |       |    |    |    |     |    |   | SY | 772 | 772   | 772   | 772 |
| 77-79 | B8895 | // | // | // | 200 | 56 | 1 | TR | 572 | 572 ★ | 572 ★ | 572 |
|       |       |    |    |    |     |    |   | TG | 659 | 659   | 659   | 659 |
|       |       |    |    |    |     |    |   | RF | 659 | 659   | 659   | 659 |
|       |       |    |    |    |     |    |   | SY | 802 | 802   | 802   | 802 |
| 87-89 | B8896 | // | // | // | 240 | 56 | 1 | TR | 594 | 594 ★ | 594 ★ | 594 |
|       |       |    |    |    |     |    |   | TG | 684 | 684   | 684   | 684 |
|       |       |    |    |    |     |    |   | RF | 684 | 684   | 684   | 684 |
|       |       |    |    |    |     |    |   | SY | 833 | 833   | 833   | 833 |
| 97-99 | B8897 | // | // | // | 250 | 61 | 1 | TR | 619 | 619   | 619   | 619 |
|       |       |    |    |    |     |    |   | TG | 712 | 712   | 712   | 712 |
|       |       |    |    |    |     |    |   | RF | 712 | 712   | 712   | 712 |
|       |       |    |    |    |     |    |   | SY | 867 | 867   | 867   | 867 |

Délais - *Af-fabriek leveringstermijn*

1-2 Semaines - 1-2 Weken

2-3 Semaines - 2-3 Weken

3-4 Semaines - 3-4 Weken

★ Produit en stock: disponibilité immédiate sur **samo** France.

| Produits Spéciaux - <i>Maatwerk</i> | Mesures Limites - <i>Extreme Maten</i>  | I [€] | II [€] | III [€] |
|-------------------------------------|---|-------|--------|---------|
| Porte - <i>Duer</i>                 | H max 210 cm / L max 200 cm - min 90 cm | 185   | 230    | 285     |
| Paroi fixe - <i>Vast paneel</i>     | H max 210 cm / L max 120 cm - min 20 cm | 95    | 100    | 120     |

Formulaire de chiffrage disponible en ligne sur le site web: [www.samo.it/it/prodotti-speciali](http://www.samo.it/it/prodotti-speciali) - *Aanvraagformulier online beschikbaar op de website: www.samo.it/it/prodotti-speciali*  
 En cas d'annulation après acceptation le coût total de la commande sera débité - *Bij annulering na aanvaarding, wordt de volledige kost van de bestelling in rekening gebracht.*



Flasher le QR code pour vous connecter à la page du site [www.samo.it](http://www.samo.it) et voir les autres finitions de profilés et de verres  
*Flash de QR-code om verbinding te maken met de website [www.samo.it](http://www.samo.it) en zie andere profiel - en glasafwerkingen*



Traitement anti-calcaire inclus dans le prix  
*Anti-kalkafwerking inbegrepen in de prijs*



5

Garantie  
5 Ans  
5 Jaar  
Garantie

200  
cm

8  
mm

6  
mm



## Finitions panneaux en verre trempé

### Afwerking panelen veiligheidsglas

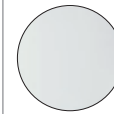

TR  
transparent  
transparent

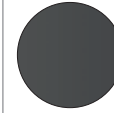

TG  
transparent Gris  
transparent Grijs

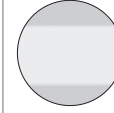

RF  
transparent avec bande sérigraphiée H. 100 cm.  
transparent met zeefdruk band H. 100 cm.

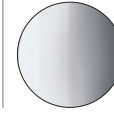

SY  
Verre miroir uniquement sur les panneaux fixes,  
les panneaux coulissants restent TR  
Spiegelend glas

## Finitions profilés en aluminium

### Afwerking aluminium profielen



ULU  
chromé brillant  
glanzend chroom

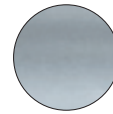

SAR  
satiné argent  
satijn zilver

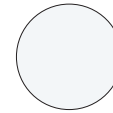

L90  
artic mat  
artic matte

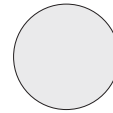

L91  
blanc mat  
wit matte



L92  
sailor blue mat  
sailor blue matte

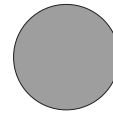

L95  
gris mat  
grijs matte



L96  
noir mat  
zwart matte

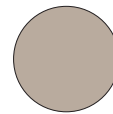

L98  
sable mat  
zandkleur matte

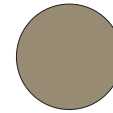

L99  
tortora mat  
tortora matte

Ouverture latérale par un panneau coulissant (mm.8) sur un panneau fixe (mm.6). Profilés supérieurs et verticaux portants, absence de profilé inférieur. Fermeture et ouverture amorties des panneaux avec système "soft-closing". Déclipsage rapide des panneaux pour en faciliter le nettoyage.

Lateraal opschuivende douchewand met één vast (mm.6) en één opschuivend paneel (mm.8). Dragende verticale en bovenliggende profielen, profielloos onderaan. Langzaam sluiten en langzaam openen deuren met "soft-closing" systeem. Gemakkelijk afneembaar deuren naar een betere reiniging mogelijk te maken.





SX

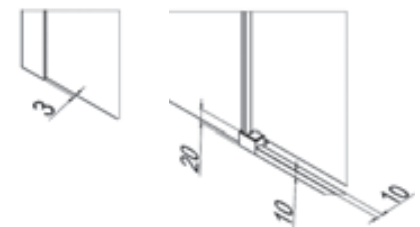
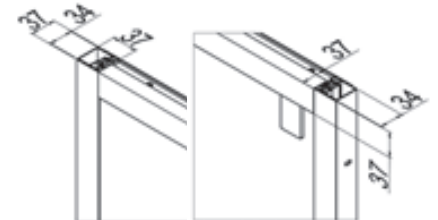

DX



Mesures (mm.) - Maten (mm.)

| Z [cm]  | Cod.  | A [cm] | B [cm] | C [cm] |  [dm³] |  [kg] |  [n°] | Panneaux<br><i>Paneel</i> | SAR [€] | ULU [€] | L96 [€] | ATELIER [€] |
|---------|-------|--------|--------|--------|---|--|--|---------------------------|---------|---------|---------|-------------|
| 97-101  | B8812 | 47     | 48     | 40     | 150   | 42   | 1  | TR                        | 1249    | 1249 ★  | 1249 ★  | 1249        |
|         |       |        |        |        |   |  |  | TG                        | 1438    | 1438    | 1438    | 1438        |
|         |       |        |        |        |   |  |  | RF                        | 1438    | 1438    | 1438    | 1438        |
|         |       |        |        |        |   |  |  | SY                        | 1749    | 1749    | 1749    | 1749        |
| 107-111 | B8813 | 52     | 53     | 45     | 150   | 47   | 1  | TR                        | 1301    | 1301 ★  | 1301 ★  | 1301        |
|         |       |        |        |        |   |  |  | TG                        | 1497    | 1497    | 1497    | 1497        |
|         |       |        |        |        |   |  |  | RF                        | 1497    | 1497    | 1497    | 1497        |
|         |       |        |        |        |   |  |  | SY                        | 1822    | 1822    | 1822    | 1822        |
| 117-121 | B8814 | 57     | 58     | 50     | 170   | 51   | 1  | TR                        | 1352    | 1352 ★  | 1352 ★  | 1352        |
|         |       |        |        |        |   |  |  | TG                        | 1555    | 1555    | 1555    | 1555        |
|         |       |        |        |        |   |  |  | RF                        | 1555    | 1555    | 1555    | 1555        |
|         |       |        |        |        |   |  |  | SY                        | 1893    | 1893    | 1893    | 1893        |
| 127-131 | B8815 | 62     | 63     | 55     | 200   | 56   | 2  | TR                        | 1410    | 1410 ★  | 1410 ★  | 1410        |
|         |       |        |        |        |   |  |  | TG                        | 1622    | 1622    | 1622    | 1622        |
|         |       |        |        |        |   |  |  | RF                        | 1622    | 1622    | 1622    | 1622        |
|         |       |        |        |        |   |  |  | SY                        | 1975    | 1975    | 1975    | 1975        |
| 137-141 | B8842 | 67     | 68     | 60     | 240   | 56   | 2  | TR                        | 1469    | 1469 ★  | 1469 ★  | 1469        |
|         |       |        |        |        |   |  |  | TG                        | 1689    | 1689    | 1689    | 1689        |
|         |       |        |        |        |   |  |  | RF                        | 1689    | 1689    | 1689    | 1689        |
|         |       |        |        |        |   |  |  | SY                        | 2056    | 2056    | 2056    | 2056        |
| 147-151 | B8844 | 87     | 78     | 65     | 250   | 61   | 2  | TR                        | 1528    | 1528 ★  | 1528 ★  | 1528        |
|         |       |        |        |        |   |  |  | TG                        | 1758    | 1758    | 1758    | 1758        |
|         |       |        |        |        |   |  |  | RF                        | 1758    | 1758    | 1758    | 1758        |
|         |       |        |        |        |   |  |  | SY                        | 2139    | 2139    | 2139    | 2139        |
| 157-161 | B8845 | 72     | 73     | 70     | 260   | 65   | 2  | TR                        | 1595    | 1595 ★  | 1595 ★  | 1595        |
|         |       |        |        |        |   |  |  | TG                        | 1834    | 1834    | 1834    | 1834        |
|         |       |        |        |        |   |  |  | RF                        | 1834    | 1834    | 1834    | 1834        |
|         |       |        |        |        |   |  |  | SY                        | 2234    | 2234    | 2234    | 2234        |
| 167-171 | B8843 | 77     | 78     | 70     | 260   | 69   | 2  | TR                        | 1658    | 1658 ★  | 1658 ★  | 1658        |
|         |       |        |        |        |   |  |  | TG                        | 1908    | 1908    | 1908    | 1908        |
|         |       |        |        |        |   |  |  | RF                        | 1908    | 1908    | 1908    | 1908        |
|         |       |        |        |        |   |  |  | SY                        | 2322    | 2322    | 2322    | 2322        |
| 177-181 | B8846 | 97     | 78     | 70     | 430   | 72   | 2  | TR                        | 1729    | 1729 ★  | 1729 ★  | 1729        |
|         |       |        |        |        |   |  |  | TG                        | 1989    | 1989    | 1989    | 1989        |
|         |       |        |        |        |   |  |  | RF                        | 1989    | 1989    | 1989    | 1989        |
|         |       |        |        |        |   |  |  | SY                        | 2421    | 2421    | 2421    | 2421        |

Délais - *Af-fabriek levertermijn*

1-2 Semaines - *1-2 Weken*

2-3 Semaines - *2-3 Weken*

3-4 Semaines - *3-4 Weken*

★ Produit en stock: disponibilité immédiate sur **samo** France.

Produits Spéciaux - *Maatwerk*

Mesures Limites - *Extreme Maten*

I [€]

II [€]

III [€]

H max 210 cm / L max 200 cm - min 90 cm

185

230

285

Formulaire de chiffrage disponible en ligne sur le site web: [www.samo.it/it/prodotti-speciali](http://www.samo.it/it/prodotti-speciali) - *Aanvraagformulier online beschikbaar op de website: www.samo.it/it/prodotti-speciali*  
En cas d'annulation après acceptation le coût total de la commande sera débité - *Bij annulering na aanvaarding, wordt de volledige kost van de bestelling in rekening gebracht.*

Paroi fixe pour réaliser des combinaisons avec un côté d'angle - *Vast paneel voor samenstellingen met een zijde hoekinstap (p. 136-7)*

| Cod.                                      | B8822 | B8823 | B8824 | B8825 | B8826 | B8827 |
|---|-------|-------|-------|-------|-------|-------|
| Extensibilité - <i>Regelbereik [2 cm]</i> | 67-69 | 70-72 | 72-74 | 77-79 | 87-89 | 97-99 |



Traitement anti-calcaire inclus dans le prix  
*Anti-kalkafwerking inbegrepen in de prijs*



Flasher le QR code pour vous connecter à la page du site [www.samo.it](http://www.samo.it) et voir les autres finitions de profilés et de verres  
*Flash de QR-code om verbinding te maken met de website [www.samo.it](http://www.samo.it) en zie andere profiel - en glasafwerkingen*

5

Garantie  
5 Ans  
5 Jaar  
Garantie

200  
cm

8  
mm

6  
mm



## Finitions panneaux en verre trempé Afwerking panelen veiligheidsglas

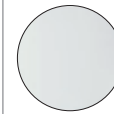

TR  
transparent  
transparant

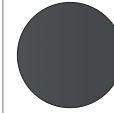

TG  
transparent Gris  
transparant Grijs

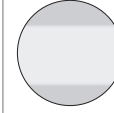

RF  
transparent avec bande sérigraphiée H. 100 cm.  
transparant met zeefdruk band H. 100 cm.

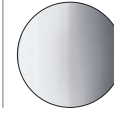

SY  
Verre miroir uniquement sur les panneaux fixes,  
les panneaux coulissants restent TR  
Spiegelend glas

## Finitions profilés en aluminium Afwerking aluminium profielen



ULU  
chromé brillant  
glanzend chroom

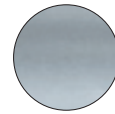

SAR  
satiné argent  
satijn zilver

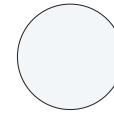

L90  
artic mat  
artic matte

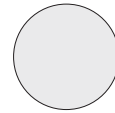

L91  
blanc mat  
wit matte



L92  
sailor blue mat  
sailor blue matte

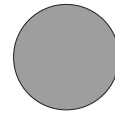

L95  
gris mat  
grijs matte



L96  
noir mat  
zwart matte

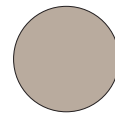

L98  
sable mat  
zandkleur matte

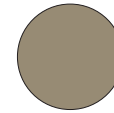

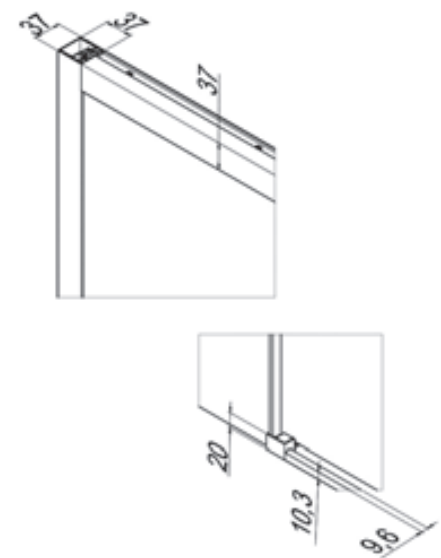
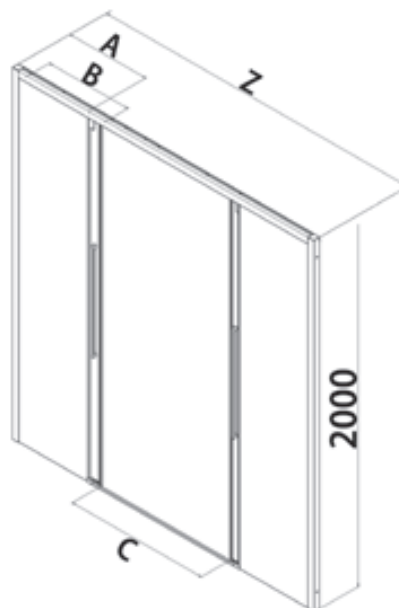

L99  
tortora mat  
tortora matte

Paroi de douche à quatre panneaux, ouverture centrale par deux panneaux coulissants (mm.8) sur deux panneaux fixes (mm.6). Profilés supérieurs et verticaux portants, absence de profilé inférieur. Fermeture et ouverture amorties des panneaux avec système "soft-closing". Déclipsage rapide des panneaux pour en faciliter le nettoyage.  
Glijdeur met vier panelen, centraal openschuivende douchewand met twee vaste (mm.6) en twee openschuivende panelen (mm.8). Dragende verticale en bovenliggende profielen, profielloos onderaan. Langzaam sluiten en langzaam openen deuren met "soft-closing" systeem. Gemakkelijk afneembaar deuren naar een betere reiniging mogelijk te maken.



Mesures (mm.) - Maten (mm.)



| Z [cm]  | Cod.  | A [cm] | B [cm] | C [cm] |  [dm³] |  [kg] |  [n°] | Panneaux<br>Paneel | SAR [€] | ULU [€] | L96 [€] | ATELIER [€] |
|---------|-------|--------|--------|--------|---|--|--|--------------------|---------|---------|---------|-------------|
| 157-161 | B8852 | 42     | 39,2   | 61     | 150   | 62   | 2  | TR                 | 2256    | 2256    | 2256    | 2256        |
|         |       |        |        |        |   |  |  | TG                 | 2595    | 2595    | 2595    | 2595        |
|         |       |        |        |        |   |  |  | RF                 | 2595    | 2595    | 2595    | 2595        |
|         |       |        |        |        |   |  |  | SY                 | 3159    | 3159    | 3159    | 3159        |
| 167-171 | B8853 | 42     | 44,2   | 70     | 160   | 66   | 2  | TR                 | 2302    | 2302    | 2302    | 2302        |
|         |       |        |        |        |   |  |  | TG                 | 2648    | 2648    | 2648    | 2648        |
|         |       |        |        |        |   |  |  | RF                 | 2648    | 2648    | 2648    | 2648        |
|         |       |        |        |        |   |  |  | SY                 | 3223    | 3223    | 3223    | 3223        |
| 177-181 | B8854 | 42     | 48,9   | 70     | 170   | 70   | 2  | TR                 | 2348    | 2348 ★  | 2348 ★  | 2348        |
|         |       |        |        |        |   |  |  | TG                 | 2700    | 2700    | 2700    | 2700        |
|         |       |        |        |        |   |  |  | RF                 | 2700    | 2700    | 2700    | 2700        |
|         |       |        |        |        |   |  |  | SY                 | 3288    | 3288    | 3288    | 3288        |
| 187-191 | B8855 | 47     | 48,9   | 80     | 200   | 74   | 2  | TR                 | 2395    | 2395    | 2395    | 2395        |
|         |       |        |        |        |   |  |  | TG                 | 2755    | 2755    | 2755    | 2755        |
|         |       |        |        |        |   |  |  | RF                 | 2755    | 2755    | 2755    | 2755        |
|         |       |        |        |        |   |  |  | SY                 | 3353    | 3353    | 3353    | 3353        |
| 197-201 | B8856 | 52     | 48,9   | 83     | 200   | 80   | 2  | TR                 | 2443    | 2443 ★  | 2443 ★  | 2443        |
|         |       |        |        |        |   |  |  | TG                 | 2810    | 2810    | 2810    | 2810        |
|         |       |        |        |        |   |  |  | RF                 | 2810    | 2810    | 2810    | 2810        |
|         |       |        |        |        |   |  |  | SY                 | 3420    | 3420    | 3420    | 3420        |

Délais - *Af-fabriek leveringstermijn*

1-2 Semaines - *1-2 Weken*

2-3 Semaines - *2-3 Weken*

3-4 Semaines - *3-4 Weken*

ATELIER= L90, L91, L92, L95, L98 e L99.

★ Produit en stock: disponibilité immédiate sur **samo** France.

| Produits Spéciaux - <i>Maatwerk</i> | Mesures Limites - <i>Extreme Maten</i>   | I [€] | II [€] | III [€] |
|-------------------------------------|--|-------|--------|---------|
|                                     | H max 210 cm / L max 250 cm - min 120 cm | 200   | 250    | 300     |

Formulaire de chiffrage disponible en ligne sur le site web: [www.samo.it/it/prodotti-speciali](http://www.samo.it/it/prodotti-speciali) - *Aanvraagformulier online beschikbaar op de website: www.samo.it/it/prodotti-speciali*  
 En cas d'annulation après acceptation le coût total de la commande sera débité - *Bij annulering na aanvaarding, wordt de volledige kost van de bestelling in rekening gebracht.*

Paroi fixe pour réaliser des combinaisons avec un côté d'angle - *Vast paneel voor samenstellingen met een zijde hoekinstap (p. 136-7)*

| Cod.                                      | B8822 | B8823 | B8824 | B8825 | B8826 | B8827 |
|---|-------|-------|-------|-------|-------|-------|
| Extensibilité - <i>Regelbereik [2 cm]</i> | 67-69 | 70-72 | 72-74 | 77-79 | 87-89 | 97-99 |



Traitement anti-calcaire inclus dans le prix  
*Anti-kalkafwerking inbegrepen in de prijs*



Flasher le QR code pour vous connecter à la page du site [www.samo.it](http://www.samo.it) et voir les autres finitions de profilés et de verres  
*Flash de QR-code om verbinding te maken met de website [www.samo.it](http://www.samo.it) en zie andere profiel - en glasafwerkingen*

5

Garantie  
5 Ans  
5 Jaar  
Garantie

200  
cm

8  
mm



## Finitions panneaux en verre trempé Afwerking panelen veiligheidsglas

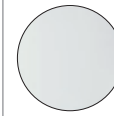

TR  
transparent  
transparent



TG  
transparent Gris  
transparent Grijs

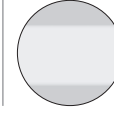

RF  
transparent avec bande sérigraphiée H. 100 cm.  
transparent met zeefdruk band H. 100 cm.

## Finitions profilés en aluminium Afwerking aluminium profielen



ULU  
chromé brillant  
glanzend chroom

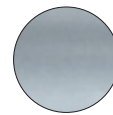

SAR  
satiné argent  
satijn zilver

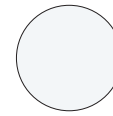

L90  
artic mat  
artic matte

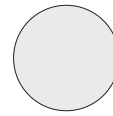

L91  
blanc mat  
wit matte



L92  
sailor blue mat  
sailor blue matte

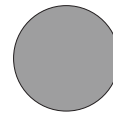

L95  
gris mat  
grijs matte



L96  
noir mat  
zwart matte

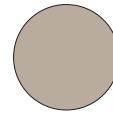

L98  
sable mat  
zandkleur matte

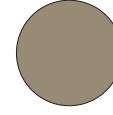

L99  
tortora mat  
tortora matte

Paroi de douche à un panneau à battant, ouverture pivotante vers l'intérieur et l'extérieur. Profilés supérieurs et verticaux portants, absence de profilé inférieur.  
Vleugel deur. Omkeerbaar voor bepaling openingzijde. Dragende verticale en bovenliggende profielen, profielloos onderaan.





SX

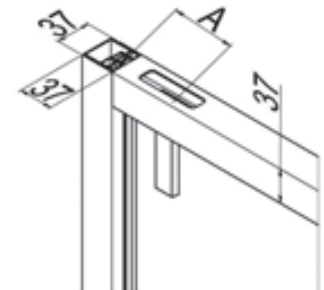

DX



Mesures (mm.) - Maten (mm.)

| Z [cm] | Cod.  | A [cm] | B [cm] | C [cm] |  [dm³] |  [kg] |  [n°] | Panneaux<br><i>Paneel</i> | SAR [€] | ULU [€] | L96 [€] | ATELIER [€] |
|--------|-------|--------|--------|--------|---|--|--|---------------------------|---------|---------|---------|-------------|
| 67-71  | B8801 | 5,4    | 51,2   | 53     | 120   | 31   | 1  | TR                        | 1356    | 1356    | 1356    | 1356        |
|        |       |        |        |        |   |  |  | TG                        | 1559    | 1559    | 1559    | 1559        |
|        |       |        |        |        |   |  |  | RF                        | 1559    | 1559    | 1559    | 1559        |
| 72-76  | B8802 | 5,4    | 56,2   | 58     | 132   | 33   | 1  | TR                        | 1379    | 1379    | 1379    | 1379        |
|        |       |        |        |        |   |  |  | TG                        | 1586    | 1586    | 1586    | 1586        |
|        |       |        |        |        |   |  |  | RF                        | 1586    | 1586    | 1586    | 1586        |
| 77-81  | B8803 | 5,4    | 61,2   | 63     | 132   | 36   | 1  | TR                        | 1400    | 1400 ★  | 1400 ★  | 1400        |
|        |       |        |        |        |   |  |  | TG                        | 1611    | 1611    | 1611    | 1611        |
|        |       |        |        |        |   |  |  | RF                        | 1611    | 1611    | 1611    | 1611        |
| 82-86  | B8804 | 5,4    | 66,2   | 68     | 132   | 38   | 1  | TR                        | 1425    | 1425    | 1425    | 1425        |
|        |       |        |        |        |   |  |  | TG                        | 1640    | 1640    | 1640    | 1640        |
|        |       |        |        |        |   |  |  | RF                        | 1640    | 1640    | 1640    | 1640        |
| 87-91  | B8805 | 5,4    | 71,2   | 73     | 132   | 40   | 1  | TR                        | 1451    | 1451 ★  | 1451 ★  | 1451        |
|        |       |        |        |        |   |  |  | TG                        | 1670    | 1670    | 1670    | 1670        |
|        |       |        |        |        |   |  |  | RF                        | 1670    | 1670    | 1670    | 1670        |
| 97-101 | B8807 | 5,4    | 81,2   | 83     | 132   | 40   | 1  | TR                        | 1471    | 1471 ★  | 1471 ★  | 1471        |
|        |       |        |        |        |   |  |  | TG                        | 1692    | 1692    | 1692    | 1692        |
|        |       |        |        |        |   |  |  | RF                        | 1692    | 1692    | 1692    | 1692        |

Délais - *Af-fabriek levertermijn*

1-2 Semaines - 1-2 *Weken*

2-3 Semaines - 2-3 *Weken*

3-4 Semaines - 3-4 *Weken*

★ Produit en stock: disponibilité immédiate sur **samo** France.

La combinaison avec deux parois fixes pour former trois côtés est impossible.  
ATELIER= L90, L91, L92, L95, L98 e L99.

| Produits Spéciaux - <i>Maatwerk</i> | Mesures Limites - <i>Extreme Maten</i>  | I [€] | II [€] | III [€] |
|-------------------------------------|---|-------|--------|---------|
|                                     | H max 210 cm / L max 100 cm - min 60 cm | 185   | 200    | 235     |

Formulaire de chiffrage disponible en ligne sur le site web: [www.samo.it/it/prodotti-speciali](http://www.samo.it/it/prodotti-speciali) - *Aanvraagformulier online beschikbaar op de website: www.samo.it/it/prodotti-speciali*  
En cas d'annulation après acceptation le coût total de la commande sera débité - *Bij annulering na aanvaarding, wordt de volledige kost van de bestelling in rekening gebracht.*

Paroi fixe pour réaliser des combinaisons avec un côté d'angle - *Vast paneel voor samenstellingen met een zijde hoekinstap (p. 136-7)*

| Cod.                                      | B8822 | B8823 | B8824 | B8825 | B8826 | B8827 |
|---|-------|-------|-------|-------|-------|-------|
| Extensibilité - <i>Regelbereik [2 cm]</i> | 67-69 | 70-72 | 72-74 | 77-79 | 87-89 | 97-99 |



Traitement anti-calcaire inclus dans le prix  
*Anti-kalkafwerking inbegrepen in de prijs*



Flasher le QR code pour vous connecter à la page du site [www.samo.it](http://www.samo.it) et voir les autres finitions de profilés et de verres  
*Flash de QR-code om verbinding te maken met de website www.samo.it en zie andere profiel - en glasafwerkingen*



5

Garantie  
5 Ans  
5 Jaar  
Garantie

200  
cm

6  
mm



## Finitions panneaux en verre trempé Afwerking panelen veiligheidsglas

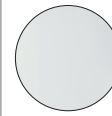

TR  
transparent  
transparant



TG  
transparent Gris  
transparant Grijs

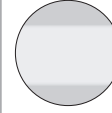

RF  
transparent avec bande sérigraphiée H. 100 cm.  
transparant met zeefdruk band H. 100 cm.



SY  
Verre miroir uniquement sur les panneaux fixes,  
les panneaux coulissants restent TR  
Spiegelend glas

## Finitions profilés en aluminium Afwerking aluminium profielen



ULU  
chromé brillant  
glanzend chroom

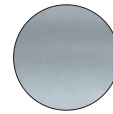

SAR  
satiné argent  
satijn zilver

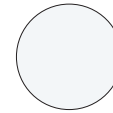

L90  
artic mat  
artic matte

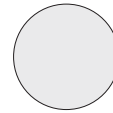

L91  
blanc mat  
wit matte



L92  
sailor blue mat  
sailor blue matte

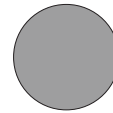

L95  
gris mat  
grijs matte



L96  
noir mat  
zwart matte

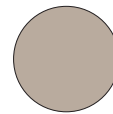

L98  
sable mat  
zandkleur matte

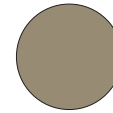

L99  
tortora mat  
tortora matte

Paroi fixe pour réaliser des combinaisons pour former des parois à deux ou trois côtés, également pour des dimensions rectangulaires. Profilés supérieurs et verticaux portants, absence de profilé inférieur.

Vaste wand voor samenstellingen, van twee of driezijdige douchecellen, mogelijkheid tot rechthoekige maten. Dragende verticale en bovenliggende profielen, profielloos onderaan.





SX

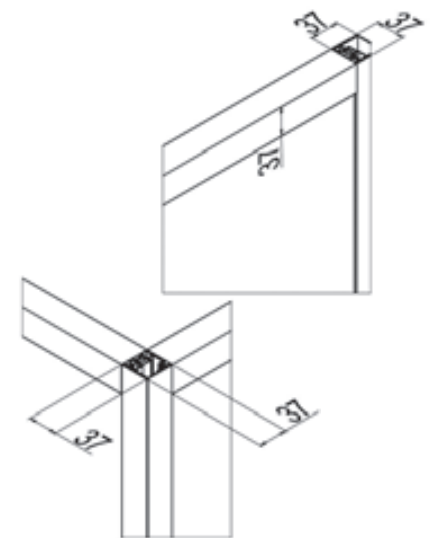
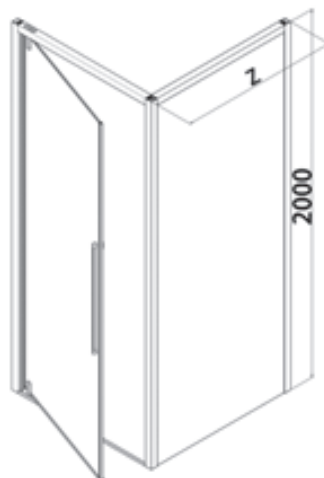

DX



Mesures (mm.) - Maten (mm.)

| Z [cm] | Cod.  | A [cm] | B [cm] | C [cm] |  [dm³] |  [kg] |  [n°] | Panneaux<br>Panel | SAR [€] | ULU [€] | L96 [€] | ATELIER [€] |
|--------|-------|--------|--------|--------|---|--|--|-------------------|---------|---------|---------|-------------|
| 67-69  | B8822 | //     | //     | //     | 99  | 24   | 1  | TR                | 510     | 510 ★   | 510     | 510         |
|        |       |        |        |        |   |  |  | TG                | 587     | 587     | 587     | 587         |
|        |       |        |        |        |   |  |  | RF                | 587     | 587     | 587     | 587         |
|        |       |        |        |        |   |  |  | SY                | 715     | 715     | 715     | 715         |
| 70-72  | B8823 | //     | //     | //     | 105   | 26   | 1  | TR                | 530     | 530     | 530     | 530         |
|        |       |        |        |        |   |  |  | TG                | 611     | 611     | 611     | 611         |
|        |       |        |        |        |   |  |  | RF                | 611     | 611     | 611     | 611         |
|        |       |        |        |        |   |  |  | SY                | 742     | 742     | 742     | 742         |
| 72-74  | B8824 | //     | //     | //     | 113   | 27   | 1  | TR                | 551     | 551 ★   | 551     | 551         |
|        |       |        |        |        |   |  |  | TG                | 634     | 634     | 634     | 634         |
|        |       |        |        |        |   |  |  | RF                | 634     | 634     | 634     | 634         |
|        |       |        |        |        |   |  |  | SY                | 772     | 772     | 772     | 772         |
| 77-79  | B8825 | //     | //     | //     | 119   | 29   | 1  | TR                | 572     | 572 ★   | 572 ★   | 572         |
|        |       |        |        |        |   |  |  | TG                | 659     | 659     | 659     | 659         |
|        |       |        |        |        |   |  |  | RF                | 659     | 659     | 659     | 659         |
|        |       |        |        |        |   |  |  | SY                | 802     | 802     | 802     | 802         |
| 87-89  | B8826 | //     | //     | //     | 124   | 30   | 1  | TR                | 594     | 594 ★   | 594 ★   | 594         |
|        |       |        |        |        |   |  |  | TG                | 684     | 684     | 684     | 684         |
|        |       |        |        |        |   |  |  | RF                | 684     | 684     | 684     | 684         |
|        |       |        |        |        |   |  |  | SY                | 833     | 833     | 833     | 833         |
| 97-99  | B8827 | //     | //     | //     | 129   | 31   | 1  | TR                | 619     | 619 ★   | 619 ★   | 619         |
|        |       |        |        |        |   |  |  | TG                | 712     | 712     | 712     | 712         |
|        |       |        |        |        |   |  |  | RF                | 712     | 712     | 712     | 712         |
|        |       |        |        |        |   |  |  | SY                | 867     | 867     | 867     | 867         |

Délais - *Af-fabriek levertermijn*

1-2 Semaines - *1-2 Weken*

2-3 Semaines - *2-3 Weken*

3-4 Semaines - *3-4 Weken*

Impossibile à installer seule ou comme paroi de division.

★ Produit en stock: disponibilité immédiate sur **samo** France.

Panel niet geïnstalleerd als individu of als divider. ATELIER= L90, L91, L92, L96, L98, L99.

| Produits Spéciaux - <i>Maatwerk</i> | Mesures Limites - <i>Extreme Maten</i>  | I [€] | II [€] | III [€] |
|-------------------------------------|---|-------|--------|---------|
|                                     | H max 210 cm / L max 120 cm - min 20 cm | 95    | 100    | 120     |

Formulaire de chiffrage disponible en ligne sur le site web: [www.samo.it/it/prodotti-speciali](http://www.samo.it/it/prodotti-speciali) - *Aanvraagformulier online beschikbaar op de website: www.samo.it/it/prodotti-speciali*  
 En cas d'annulation après acceptation le coût total de la commande sera débité - *Bij annulering na aanvraag, wordt de volledige kost van de bestelling in rekening gebracht.*



Traitement anti-calcaire inclus dans le prix  
*Anti-kalkafwerking inbegrepen in de prijs*



Flasher le QR code pour vous connecter à la page du site [www.samo.it](http://www.samo.it) et voir les autres finitions de profilés et de verres  
*Flash de QR-code om verbinding te maken met de website [www.samo.it](http://www.samo.it) en zie andere profiel - en glasafwerkingen*

# Europa SP





Europa SP









## PLUS PRODUITS - PRODUCTDETAILS



- Hauteur 196,5 cm – Verre 6/8 mm
- Réglages des faux-aplombs
- Gamme large et complète
- Couverture complète des mesures
- Panneaux coulissants déclipables pour faciliter le nettoyage
- Fermeture amortie (soft closing) de série
- Absence de profilé inférieur : facilité d'accès
- Ouverture interne-externe sur porte pivotante
- Entraxe de la poignée 320 mm
- Traitement anticalcaire inclus dans le prix
- Impression digitale disponible sur tous les verres plans TR



- *Hoogte 196,5 cm - Glas 6/8 mm*
- *Out-of-square aanpassing*
- *Uitgebreid assortiment*
- *Volledige dekking van metingen*
- *Schuifdeurontgrendeling om het schoonmaken te vergemakkelijken*
- *Zachte sluiting in standaard sluiting met gemakkelijke toegang*
- *Draaideuren met binnen- en buitenopening*
- *Hartafstand handgreep 320 mm*
- *Ontkalker bij de prijs inbegrepen*
- *Digitaal printen beschikbaar op alle TR flat brillen*

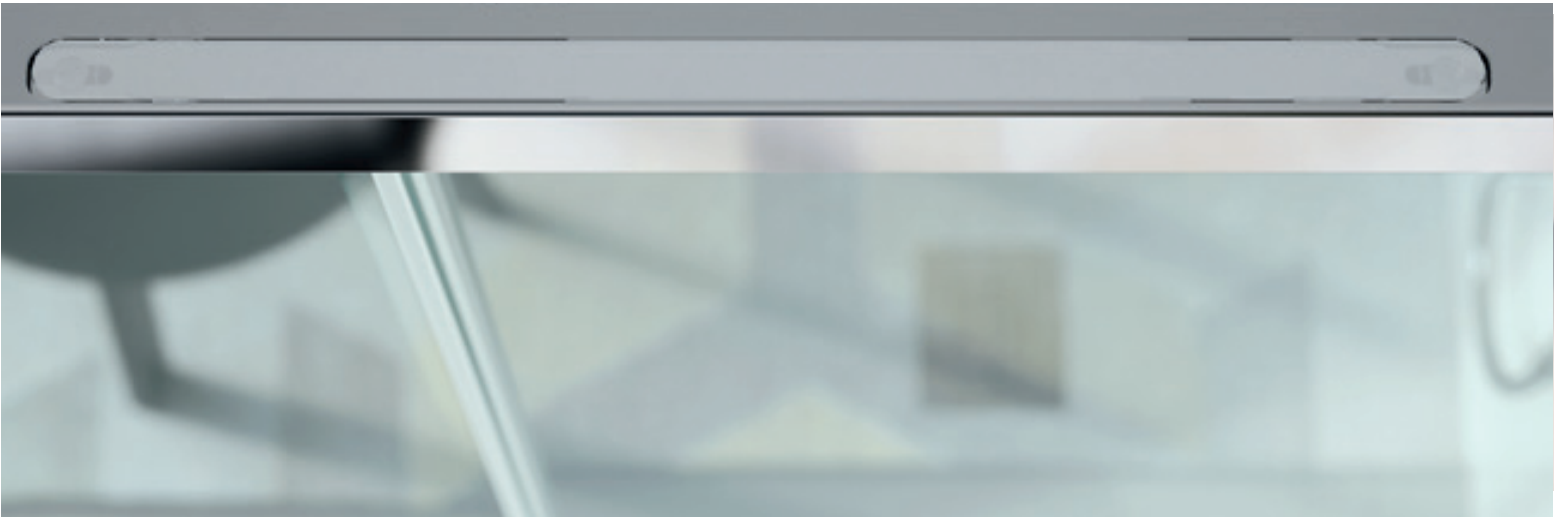

**SOFT CLOSING**

Fermeture et ouverture amorties des panneaux avec système "soft-closing".  
*Langzaam sluiten en langzaam openen deuren met "soft-closing" systeem.*



Autre modèle de poignée en option - *Opties greep*  
RIC1418LUC: € 87

# Europa SP





## Finitions des panneaux - *Afwerking Panelen*

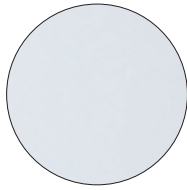

**TR**  
transparent  
*transparant*

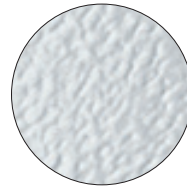

**ST**  
granité  
*gemarteld*

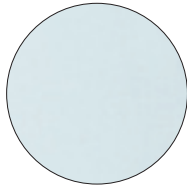

**AS**  
satiné Acqua  
*satijn Acqua*

## Finitions des profilés - *Paneel afwerking*



**ULU**  
aluminium chromé brillant  
*glanzend chroom*

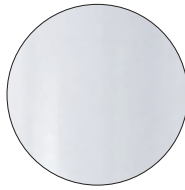

**L01**  
blanc  
*wit*

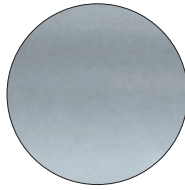

**SAR**  
satiné argent  
*satijn zilver*

## Les angles - *Hoek uitvoeringen*

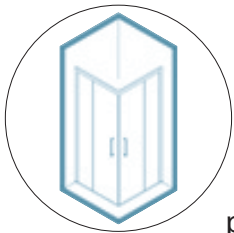

p. 146

## Parois fixes - *De vast wanden*

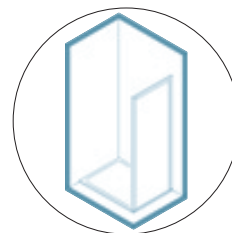

p. 154

## Les portes - *De deuren*

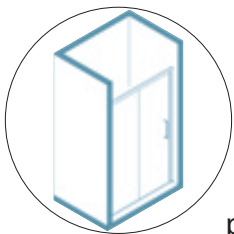

p. 148

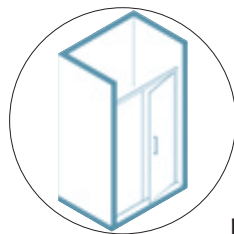

p. 150

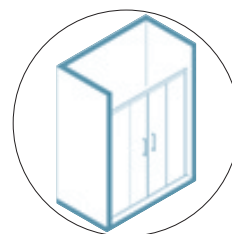

p. 152

5

Garantie  
5 Ans  
5 Jaar  
Garantie



## Finitions des panneaux en verre trempé Afwerking panelen veiligheidsglas:

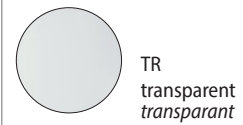

## Finitions des profilés en aluminium Afwerking aluminium profielen:



Paroi de douche d'angle, ouverture par deux panneaux coulissants (8 mm.) sur deux panneaux fixes (6 mm.).  
Fermeture amortie des panneaux avec système "soft-closing".  
Hoekinstap met twee schuivende panelen en twee vaste panelen. Langzaam openen deuren met "soft clasing" systeem.

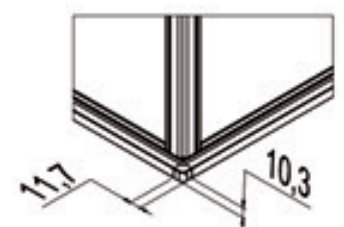
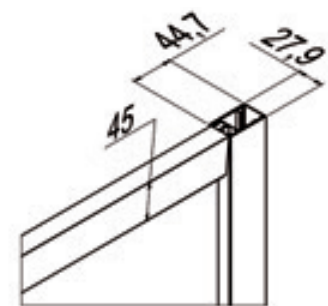
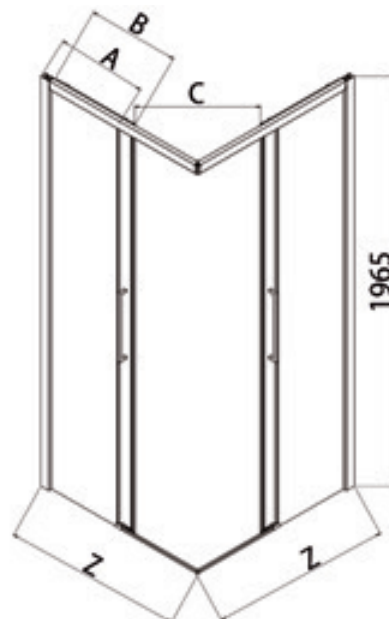
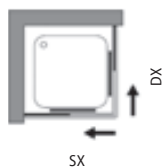

Mesures (mm.) - Maten (mm.)

| Z [cm]  | Cod.  | A [cm]    | B [cm] | C [cm] | [dm <sup>3</sup> ] | [kg] | [n°] | Panneaux<br>Paneel | L01 [€] | SAR [€] | ULU [€] |
|---------|---|-----------|--------|--------|--------------------|------|------|--------------------|---------|---------|---------|
| 67-69   | B7916<br><small>[un côté - een zijde]</small> | 31,2-33,2 | 34,5   | 34     | 118                | 28   | 1    | TR                 | 664     | 728     | 795 ★   |
|         |   |           |        |        |                    |      |      | ST                 | 700     | 764     | 835     |
|         |   |           |        |        |                    |      |      | AS                 | 860     | 945     | 1032    |
| 72-74   | B7917<br><small>[un côté - een zijde]</small> | 33,7-35,7 | 37     | 37     | 128                | 30   | 1    | TR                 | 678     | 747     | 814     |
|         |   |           |        |        |                    |      |      | ST                 | 713     | 787     | 855     |
|         |   |           |        |        |                    |      |      | AS                 | 883     | 969     | 1056    |
| 77-79   | B7918<br><small>[un côté - een zijde]</small> | 36,2-38,2 | 39,5   | 41     | 137                | 32   | 1    | TR                 | 700 ★   | 764     | 834 ★   |
|         |   |           |        |        |                    |      |      | ST                 | 728     | 802     | 875     |
|         |   |           |        |        |                    |      |      | AS                 | 903     | 991     | 1082    |
| 82-84   | B7919<br><small>[un côté - een zijde]</small> | 38,7-40,7 | 42     | 44     | 145                | 34   | 1    | TR                 | 713     | 787     | 854     |
|         |   |           |        |        |                    |      |      | ST                 | 747     | 824     | 897     |
|         |   |           |        |        |                    |      |      | AS                 | 924     | 1016    | 1108    |
| 87-89   | B7920<br><small>[un côté - een zijde]</small> | 41,2-43,2 | 44,5   | 48     | 151                | 37   | 1    | TR                 | 728 ★   | 802     | 873 ★   |
|         |   |           |        |        |                    |      |      | ST                 | 764     | 842     | 918     |
|         |   |           |        |        |                    |      |      | AS                 | 945     | 1038    | 1135    |
| 97-99   | B7921<br><small>[un côté - een zijde]</small> | 51,2-53,2 | 44,5   | 48     | 168                | 41   | 1    | TR                 | 763 ★   | 841     | 917 ★   |
|         |   |           |        |        |                    |      |      | ST                 | 800     | 883     | 961     |
|         |   |           |        |        |                    |      |      | AS                 | 991     | 1088    | 1183    |
| 107-109 | B7922<br><small>[un côté - een zijde]</small> | 61,2-63,2 | 44,5   | 48     | 184                | 44   | 1    | TR                 | 798 ★   | 882     | 958     |
|         |   |           |        |        |                    |      |      | ST                 | 837     | 923     | 1006    |
|         |   |           |        |        |                    |      |      | AS                 | 1037    | 1139    | 1243    |
| 117-119 | B7923<br><small>[un côté - een zijde]</small> | 71,2-73,2 | 44,5   | 48     | 201                | 47   | 1    | TR                 | 836 ★   | 922     | 1002    |
|         |   |           |        |        |                    |      |      | ST                 | 881     | 965     | 1050    |
|         |   |           |        |        |                    |      |      | AS                 | 1085    | 1192    | 1298    |

Délais - Af-fabriek levertermijn

1-2 Semaines - 1-2 Weken

2-3 Semaines - 2-3 Weken

3-4 Semaines - 3-4 Weken

**N.B.** Les valeurs figurant dans le tarif ci-dessus font référence à un seul côté: il faut additionner le montant des deux côtés ayant les mesures souhaitées pour obtenir le prix total d'une paroi de douche d'angle carrée ou rectangulaire. Ouverture calculée avec deux côtés de la même dimension. La poignée est toujours en finition CRO.  
**Belangrijke opmerking:** de waarden uit de prijstabel hebben betrekking op één enkele zijde van de douchewand; de bedragen van de twee codes met overeenstemmende benodigde maten optellen om de totaalprijs van de hoek te bekomen. Opgegeven opening geldt voor douchewand met twee identieke panelen.  
 De handgreep is steeds in CRO afwerking.

★ Produit en stock: disponibilité immédiate sur samo France.

| Produits Spéciaux - Maatwerk | Mesures Limites - Extreme Maten | I [€]                                   | II [€] | III [€] |
|------------------------------|---------------------------------|---|--------|---------|
|                              |                                 | H max 200 cm / L max 130 cm - min 50 cm | 115    | 135     |

Formulaire de chiffrage disponible en ligne sur le site web: [www.samo.it/it/prodotti-speciali](http://www.samo.it/it/prodotti-speciali) - Aanvraagformulier online beschikbaar op de website: [www.samo.it/it/prodotti-speciali](http://www.samo.it/it/prodotti-speciali)  
 En cas d'annulation après acceptation le coût total de la commande sera débité - Bij annulering na aanvaarding, wordt de volledige kost van de bestelling in rekening gebracht



Profilé de compensation en option - Optionele compensatie profiel

| Hauteur<br>Hoogte [cm] | Cod.   | Extensibilité<br>Regelbereik [cm] | L01 [€] | SAR [€] | ULU [€] |
|------------------------|--------|-----------------------------------|---------|---------|---------|
| 196,5                  | COM10B | 0-3                               | 75      | 112     | 112     |



Traitement anti-calcaire inclus dans le prix  
 Anti-kalkafwerking inbegrepen in de prijs



Flasher le QR code pour vous connecter à la page du site [www.samo.it](http://www.samo.it) et voir les autres finitions de profilés et de verres  
 Flash de QR-code om verbinding te maken met de website [www.samo.it](http://www.samo.it) en zie andere profiel - en glasafwerkingen



5

Garantie  
5 Ans  
5 Jaar  
Garantie



## Finitions des panneaux en verre trempé Afwerking panelen veiligheidsglas:

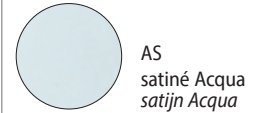
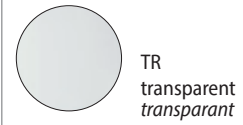



## Finitions des profilés en aluminium Afwerking aluminium profielen:

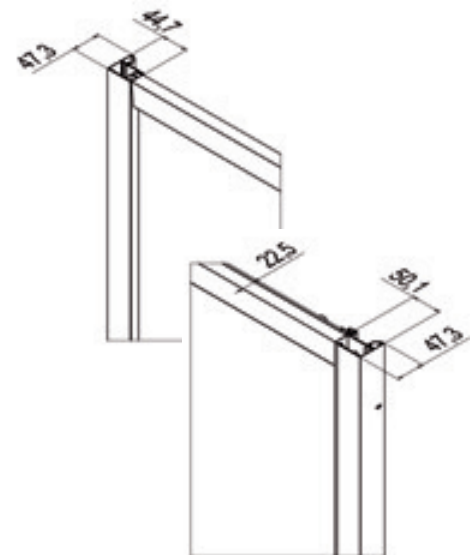
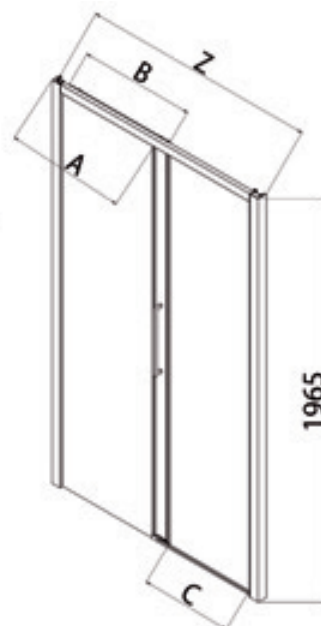

Porte coulissante avec ouverture latérale par un panneau coulissant sur un panneau fixe. Fermeture amortie des panneaux avec système "soft-closing".  
LATERAAL OPENSCHUIVENDE DOUCHEWAND MET ÉÉN VAST EN ÉÉN OPENSCHUIVENDE PANEEL. LANGZAAM OPENEN DEUREN MET "SOFT CLASING" SYSTEEM.



Mesures (mm.) - Maten (mm.)

| Z [cm]  | Cod.  | A [cm]  | B [cm] | C [cm] |  [dm³] |  [kg] |  [n°] | Panneaux<br>Panneel | L01 [€] | SAR [€] | ULU [€] |
|---------|-------|---------|--------|--------|---|--|--|---------------------|---------|---------|---------|
| 96-101  | B7980 | 45,7-48 | 46,9   | 36     | 121   | 37   | 1  | TR                  | 896     | 985     | 1076    |
|         |       |         |        |        |   |  |  | ST                  | 942     | 1037    | 1128    |
|         |       |         |        |        |   |  |  | AS                  | 1164    | 1283    | 1397    |
| 103-108 | B7981 | 49-51,5 | 50,4   | 40     | 130   | 39   | 1  | TR                  | 923     | 1015    | 1105    |
|         |       |         |        |        |   |  |  | ST                  | 965     | 1064    | 1162    |
|         |       |         |        |        |   |  |  | AS                  | 1197    | 1314    | 1433    |
| 110-115 | B7982 | 52,5-55 | 53,9   | 43     | 137   | 40   | 1  | TR                  | 945     | 1043    | 1135    |
|         |       |         |        |        |   |  |  | ST                  | 995     | 1090    | 1192    |
|         |       |         |        |        |   |  |  | AS                  | 1228    | 1351    | 1474    |
| 116-121 | B7983 | 55,7-58 | 56,9   | 46     | 145   | 42   | 1  | TR                  | 974 ★   | 1071    | 1165 ★  |
|         |       |         |        |        |   |  |  | ST                  | 1021    | 1123    | 1224    |
|         |       |         |        |        |   |  |  | AS                  | 1264    | 1388    | 1512    |
| 123-128 | B7984 | 59-61,5 | 60,4   | 50     | 156   | 44   | 1  | TR                  | 1001    | 1103    | 1198 ★  |
|         |       |         |        |        |   |  |  | ST                  | 1050    | 1157    | 1259    |
|         |       |         |        |        |   |  |  | AS                  | 1298    | 1425    | 1557    |
| 130-135 | B7985 | 62,5-65 | 63,9   | 53     | 158   | 46   | 1  | TR                  | 1028 ★  | 1130    | 1229 ★  |
|         |       |         |        |        |   |  |  | ST                  | 1078    | 1188    | 1294    |
|         |       |         |        |        |   |  |  | AS                  | 1332    | 1466    | 1599    |
| 136-141 | B7986 | 65,5-68 | 66,9   | 56     | 260   | 51   | 2  | TR                  | 1056 ★  | 1162    | 1265 ★  |
|         |       |         |        |        |   |  |  | ST                  | 1108    | 1218    | 1330    |
|         |       |         |        |        |   |  |  | AS                  | 1371    | 1503    | 1641    |
| 145-150 | B7987 | 70-72,5 | 71,4   | 61     | 265   | 52   | 2  | TR                  | 1084 ★  | 1195    | 1299 ★  |
|         |       |         |        |        |   |  |  | ST                  | 1138    | 1253    | 1366    |
|         |       |         |        |        |   |  |  | AS                  | 1408    | 1546    | 1686    |
| 152-157 | B7988 | 73,7-76 | 74,9   | 64     | 273   | 54   | 2  | TR                  | 1116 ★  | 1226    | 1336 ★  |
|         |       |         |        |        |   |  |  | ST                  | 1170    | 1290    | 1405    |
|         |       |         |        |        |   |  |  | AS                  | 1445    | 1588    | 1735    |
| 159-164 | B7989 | 77-79,5 | 78,4   | 68     | 286   | 57   | 2  | TR                  | 1149 ★  | 1260    | 1371 ★  |
|         |       |         |        |        |   |  |  | ST                  | 1202    | 1325    | 1443    |
|         |       |         |        |        |   |  |  | AS                  | 1486    | 1634    | 1782    |
| 166-171 | B7990 | 80,5-83 | 81,9   | 71     | 294   | 60   | 2  | TR                  | 1180 ★  | 1296    | 1410 ★  |
|         |       |         |        |        |   |  |  | ST                  | 1233    | 1362    | 1480    |
|         |       |         |        |        |   |  |  | AS                  | 1528    | 1677    | 1831    |
| 173-178 | B7991 | 84-86,5 | 85,4   | 75     | 302   | 63   | 2  | TR                  | 1212 ★  | 1331    | 1446 ★  |
|         |       |         |        |        |   |  |  | ST                  | 1267    | 1399    | 1527    |
|         |       |         |        |        |   |  |  | AS                  | 1570    | 1722    | 1883    |

Délais - *Af-fabriek leveringstermijn*

1-2 Semaines - 1-2 Weken

2-3 Semaines - 2-3 Weken

3-4 Semaines - 3-4 Weken

La poignée est toujours en finition CRO. - *De handgreep is steeds in CRO afwerking.*

★ Produit en stock: disponibilité immédiate sur **samo** France.

| Produits Spéciaux - <i>Maatwerk</i> | Mesures Limites - <i>Extreme Maten</i> | I [€]                                   | II [€] | III [€] |
|-------------------------------------|--|---|--------|---------|
|                                     |  | H max 200 cm / L max 180 cm - min 80 cm | 135    | 185     |

Formulaire de chiffrage disponible en ligne sur le site web: [www.samo.it/it/prodotti-speciali](http://www.samo.it/it/prodotti-speciali) - *Aanvraagformulier online beschikbaar op de website: www.samo.it/it/prodotti-speciali*  
 En cas d'annulation après acceptation le coût total de la commande sera débité - *Bij annulering na aanvaarding, wordt de volledige kost van de bestelling in rekening gebracht*



Profilé de compensation en option - *Optionele compensatie profiel*

| Hauteur<br>Hoogte [cm] | Cod.   | Extensibilité<br>Regelbereik [cm] | L01 [€] | SAR [€] | ULU [€] |
|------------------------|--------|-----------------------------------|---------|---------|---------|
| 196,5                  | COM10B | 0-3                               | 75      | 112     | 112     |

Paroi fixe pour réaliser des combinaisons - *Vast paneel voor samenstellingen (pag. 154-5)*

| Cod.                               | B7924 | B7925 | B7926 | B7927 | B7928 | B7929 |
|------------------------------------|-------|-------|-------|-------|-------|-------|
| Extensibilité - <i>Regelbereik</i> | 67-69 | 72-74 | 77-79 | 82-84 | 87-89 | 97-99 |



Flasher le QR code pour vous connecter à la page du site [www.samo.it](http://www.samo.it) et voir les autres finitions de profilés et de verres  
*Flash de QR-code om verbinding te maken met de website [www.samo.it](http://www.samo.it) en zie andere profiel - en glasafwerkingen*



Traitement anti-calcaire inclus dans le prix  
*Anti-kalkafwerking inbegrepen in de prijs*

5

Garantie  
5 Ans  
5 Jaar  
Garantie



Paroi de douche à un panneau pivotant et paroi fixe en ligne. Ouverture pivotante vers l'intérieur et l'extérieur.  
Profils supérieurs et verticaux portants, absence de profilé inférieur.

Vleugel deur met vaste wand. Omkeerbaar voor bepaling openingzijde. Dragende verticale en bovenliggende profielen, profielloos onderaan.



SX



DX

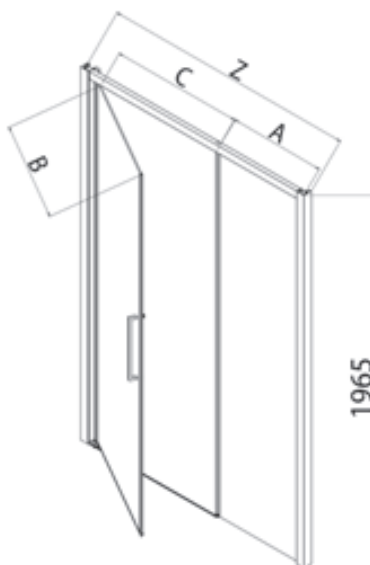

1965

Finitions des panneaux en verre trempé  
Afwerking panelen veiligheidsglas:

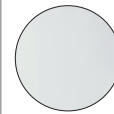

TR  
transparent  
transparant

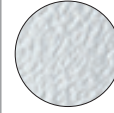

ST  
granité  
gemarteld

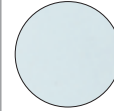

AS  
satiné Acqua  
satijn Acqua

Finitions des profilés en aluminium  
Afwerking aluminium profielen:



ULU  
chromé brillant  
glanzend chroom

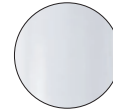

L01  
blanc  
wit

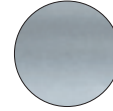

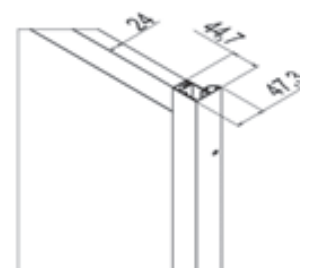
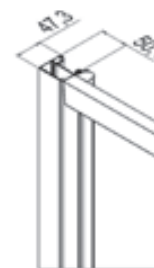

SAR  
satiné argent  
satijn zilver



Mesures (mm.) - Maten (mm.)



| Z [cm]  | Cod.  | A [cm]    | B [cm] | C [cm] |  [dm <sup>3</sup> ] |  [kg] |  [n°] | Panneaux<br>Paneel | L01 [€] | SAR [€] | ULU [€] |
|---------|-------|-----------|--------|--------|--|--|--|--------------------|---------|---------|---------|
| 96-101  | B7970 | 35,1-37,6 | 53,8   | 52     | 121  | 37   | 1  | TR                 | 1068 ★  | 1171    | 1278 ★  |
|         |       |           |        |        |  |  |  | ST                 | 1116    | 1229    | 1342    |
|         |       |           |        |        |  |  |  | AS                 | 1384    | 1521    | 1661    |
| 106-111 | B7971 | 33,1-35,6 | 65,8   | 64     | 137  | 40   | 1  | TR                 | 1094    | 1203    | 1312 ★  |
|         |       |           |        |        |  |  |  | ST                 | 1152    | 1264    | 1378    |
|         |       |           |        |        |  |  |  | AS                 | 1423    | 1564    | 1704    |
| 116-121 | B7972 | 35,1-37,6 | 73,8   | 72     | 145  | 42   | 2  | TR                 | 1121    | 1237    | 1348 ★  |
|         |       |           |        |        |  |  |  | ST                 | 1180    | 1298    | 1418    |
|         |       |           |        |        |  |  |  | AS                 | 1459    | 1605    | 1753    |
| 126-131 | B7973 | 45,1-47,6 | 73,8   | 72     | 158  | 46   | 2  | TR                 | 1157    | 1269    | 1388 ★  |
|         |       |           |        |        |  |  |  | ST                 | 1216    | 1336    | 1456    |
|         |       |           |        |        |  |  |  | AS                 | 1502    | 1652    | 1800    |
| 136-141 | B7974 | 55,1-57,6 | 73,8   | 72     | 260  | 51   | 2  | TR                 | 1185    | 1304    | 1424 ★  |
|         |       |           |        |        |  |  |  | ST                 | 1249    | 1371    | 1496    |
|         |       |           |        |        |  |  |  | AS                 | 1541    | 1694    | 1847    |
| 146-151 | B7975 | 65,1-67,6 | 73,8   | 72     | 265  | 52   | 2  | TR                 | 1219    | 1340    | 1462 ★  |
|         |       |           |        |        |  |  |  | ST                 | 1284    | 1410    | 1537    |
|         |       |           |        |        |  |  |  | AS                 | 1585    | 1741    | 1899    |
| 156-161 | B7976 | 75,1-77,6 | 73,8   | 72     | 286  | 57   | 2  | TR                 | 1257    | 1377    | 1503 ★  |
|         |       |           |        |        |  |  |  | ST                 | 1320    | 1448    | 1580    |
|         |       |           |        |        |  |  |  | AS                 | 1626    | 1791    | 1950    |
| 166-171 | B7977 | 85,1-87,6 | 73,8   | 72     | 294  | 60   | 2  | TR                 | 1290    | 1417    | 1542 ★  |
|         |       |           |        |        |  |  |  | ST                 | 1352    | 1487    | 1620    |
|         |       |           |        |        |  |  |  | AS                 | 1672    | 1839    | 2007    |

Délais - Af-fabriek levertermijn

1-2 Semaines - 1-2 Weken

2-3 Semaines - 2-3 Weken

3-4 Semaines - 3-4 Weken

Combinaison avec paroi fixe: voir pages 136-137. La poignée est toujours en finition CRO.  
Samenstelling met vaste wand: zie pagina's 136-137. De handgreep is steeds in CRO afwerking.

★ Produit en stock: disponibilité immédiate sur **samo** France.

| Produits Spéciaux - Maatwerk | Mesures Limites - Extreme Maten         | I [€] | II [€] | III [€] |
|------------------------------|---|-------|--------|---------|
|                              | H max 200 cm / L max 200 cm - min 80 cm | 135   | 155    | 185     |

Formulaire de chiffrage disponible en ligne sur le site web: [www.samo.it/it/prodotti-speciali](http://www.samo.it/it/prodotti-speciali) - Aanvraagformulier online beschikbaar op de website: [www.samo.it/it/prodotti-speciali](http://www.samo.it/it/prodotti-speciali)  
En cas d'annulation après acceptation le coût total de la commande sera débité - Bij annulering na aanvaarding, wordt de volledige kost van de bestelling in rekening gebracht



Profilé de compensation en option - Optionele compensatie profiel

| Hauteur<br>Hoogte [cm] | Cod.   | Extensibilité<br>Regelbereik [cm] | L01 [€] | SAR [€] | ULU [€] |
|------------------------|--------|-----------------------------------|---------|---------|---------|
| 196,5                  | COM10B | 0-3                               | 75      | 112     | 112     |

Paroi fixe pour réaliser des combinaisons - Vast paneel voor samenstellingen (pag. 154-5)

| Cod.                        | B7924 | B7925 | B7926 | B7927 | B7928 | B7929 |
|-----------------------------|-------|-------|-------|-------|-------|-------|
| Extensibilité - Regelbereik | 67-69 | 72-74 | 77-79 | 82-84 | 87-89 | 97-99 |



Flasher le QR code pour vous connecter à la page du site [www.samo.it](http://www.samo.it) et voir les autres finitions de profilés et de verres  
Flash de QR-code om verbinding te maken met de website [www.samo.it](http://www.samo.it) en zie andere profiel - en glasafwerkingen



Traitement anti-calcaire inclus dans le prix  
Anti-kalkafwerking inbegrepen in de prijs

5

Garantie  
5 Ans  
5 Jaar  
Garantie



Porte de douche à quatre panneaux, ouverture centrale par deux panneaux coulissants sur deux panneaux fixes.  
Fermeture amortie des panneaux avec système "soft-closing".

Glijdeur met vier panelen, centraal openschuivende douchewand met twee vaste en twee openschuivende panelen.  
Langzaam openen deuren met "soft clasing" systeem.

Finitions des panneaux en verre trempé  
Afwerking panelen veiligheidsglas:

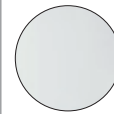

TR  
transparent  
transparant

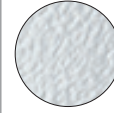

ST  
granité  
gemarteld

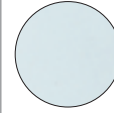

AS  
satiné Acqua  
satijn Acqua

Finitions des profilés en aluminium  
Afwerking aluminium profielen:



ULU  
chromé brillant  
glanzend chroom

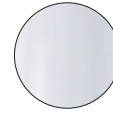

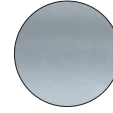

L01  
blanc  
wit

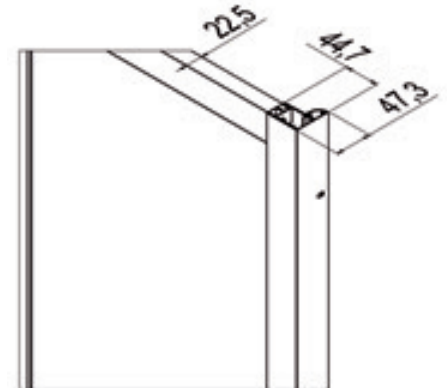
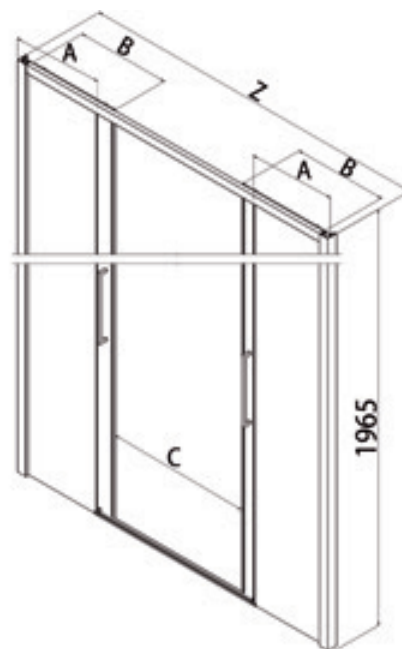

SAR  
satiné argent  
satijn zilver



Mesures (mm.) - Maten (mm.)

| Z [cm]  | Cod.  | A [cm]      | B [cm] | C [cm] |  [dm³] |  [kg] |  [n°] | Panneaux<br>Paneel | L01 [€] | SAR [€] | ULU [€] |
|---------|-------|-------------|--------|--------|---|--|--|--------------------|---------|---------|---------|
| 136-141 | B7944 | 33,7 - 36,2 | 36,5   | 53     | 169   | 53   | 2  | TR                 | 1259    | 1388    | 1512    |
|         |       |             |        |        |   |  |  | ST                 | 1325    | 1453    | 1585    |
|         |       |             |        |        |   |  |  | AS                 | 1635    | 1800    | 1962    |
| 146-151 | B7945 | 36,2 - 38,7 | 39     | 58     | 178   | 57   | 2  | TR                 | 1286    | 1417    | 1541    |
|         |       |             |        |        |   |  |  | ST                 | 1350    | 1486    | 1617    |
|         |       |             |        |        |   |  |  | AS                 | 1671    | 1839    | 2007    |
| 156-161 | B7946 | 38,7 - 41,2 | 41,5   | 63     | 181   | 58   | 2  | TR                 | 1317 ★  | 1445    | 1578 ★  |
|         |       |             |        |        |   |  |  | ST                 | 1378    | 1518    | 1657    |
|         |       |             |        |        |   |  |  | AS                 | 1705    | 1879    | 2048    |
| 166-171 | B7947 | 41,2 - 43,7 | 44     | 68     | 192   | 61   | 2  | TR                 | 1342 ★  | 1477    | 1608 ★  |
|         |       |             |        |        |   |  |  | ST                 | 1410    | 1550    | 1691    |
|         |       |             |        |        |   |  |  | AS                 | 1744    | 1920    | 2090    |
| 176-181 | B7948 | 43,7 - 46,2 | 46,5   | 73     | 200   | 63   | 2  | TR                 | 1371 ★  | 1511    | 1647 ★  |
|         |       |             |        |        |   |  |  | ST                 | 1439    | 1585    | 1724    |
|         |       |             |        |        |   |  |  | AS                 | 1779    | 1960    | 2136    |

Délais - *Af-fabriek levertermijn*

1-2 Semaines - 1-2 *Weken*

2-3 Semaines - 2-3 *Weken*

3-4 Semaines - 3-4 *Weken*

La poignée est toujours en finition CRO.  
*De handgreep is steeds in CRO afwerking.*

★ Produit en stock; disponibilité immédiate sur **samo** France.

| Produits Spéciaux - <i>Maatwerk</i> | Mesures Limites - <i>Extreme Maten</i> | I [€]                                    | II [€] | III [€] |
|-------------------------------------|--|--|--------|---------|
|                                     |  | H max 200 cm / L max 200 cm - min 100 cm | 200    | 250     |

Formulaire de chiffrage disponible en ligne sur le site web: [www.samo.it/it/prodotti-speciali](http://www.samo.it/it/prodotti-speciali) - *Aanvraagformulier online beschikbaar op de website: www.samo.it/it/prodotti-speciali*  
En cas d'annulation après acceptation le coût total de la commande sera débité - *Bij annulering na aanvaarding, wordt de volledige kost van de bestelling in rekening gebracht*



Profilé de compensation en option - *Optionele compensatie profiel*

| Hauteur<br>Hoogte [cm] | Cod.   | Extensibilité<br>Regelbereik [cm] | L01 [€] | SAR [€] | ULU [€] |
|------------------------|--------|-----------------------------------|---------|---------|---------|
| 196,5                  | COM10B | 0-3                               | 75      | 112     | 112     |

Paroi fixe pour réaliser des combinaisons - *Vast paneel voor samenstellingen (pag. 154-5)*

| Cod.                               | B7924 | B7925 | B7926 | B7927 | B7928 | B7929 |
|------------------------------------|-------|-------|-------|-------|-------|-------|
| Extensibilité - <i>Regelbereik</i> | 67-69 | 72-74 | 77-79 | 82-84 | 87-89 | 97-99 |



Traitement anti-calcaire inclus dans le prix  
*Anti-kalkafwerking inbegrepen in de prijs*



Flasher le QR code pour vous connecter à la page du site  
[www.samo.it](http://www.samo.it) et voir les autres finitions de profilés et de verres  
*Flash de QR-code om verbinding te maken met de website  
[www.samo.it](http://www.samo.it) en zie andere profiel- en glasafwerkingen*



5

Garantie  
5 Ans  
5 Jaar  
Garantie



## Finitions des panneaux en verre trempé Afwerking panelen veiligheidsglas:

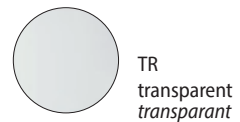

## Finitions des profilés en aluminium Afwerking aluminium profielen:

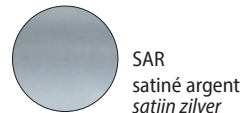

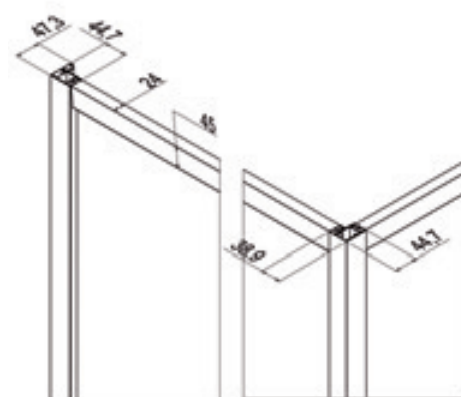
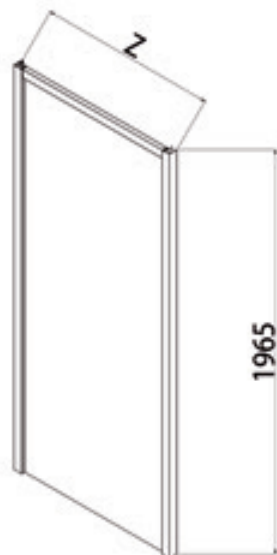

Paroi fixe pour réaliser des combinaisons pour former des parois à deux ou trois côtés, également pour des dimensions rectangulaires.  
Non installable seule ou comme paroi de division.

Vaste wand voor samenstellingen, van twee of driezijdige douchecellen, mogelijkheid tot rechthoekige maten.  
Dragende verticale en bovenliggende profielen, profielloos onderaan. Niet alleen of als schidingswand plaatsbaar.



Mesures (mm.) - Maten (mm.)

| Z [cm] | Cod.  | A [cm] | B [cm] | C [cm] |  [dm³] |  [kg] |  [n°] | Panneaux <i>Paneel</i> | L01 [€] | SAR [€] | ULU [€] |
|--------|-------|--------|--------|--------|---|--|--|------------------------|---------|---------|---------|
| 67-69  | B7924 | //     | //     | //     | 121   | 24   | 1  | TR                     | 449     | 493     | 539 ★   |
|        |       |        |        |        |   |  |  | ST                     | 472     | 520     | 563     |
|        |       |        |        |        |   |  |  | AS                     | 582     | 643     | 701     |
| 72-74  | B7925 | //     | //     | //     | 126   | 26   | 1  | TR                     | 473     | 521     | 566     |
|        |       |        |        |        |   |  |  | ST                     | 494     | 542     | 593     |
|        |       |        |        |        |   |  |  | AS                     | 613     | 674     | 735     |
| 77-79  | B7926 | //     | //     | //     | 130   | 28   | 1  | TR                     | 495 ★   | 546     | 596 ★   |
|        |       |        |        |        |   |  |  | ST                     | 523     | 572     | 625     |
|        |       |        |        |        |   |  |  | AS                     | 647     | 710     | 772     |
| 82-84  | B7927 | //     | //     | //     | 135   | 30   | 1  | TR                     | 526     | 576     | 627     |
|        |       |        |        |        |   |  |  | ST                     | 547     | 602     | 658     |
|        |       |        |        |        |   |  |  | AS                     | 676     | 747     | 810     |
| 87-89  | B7928 | //     | //     | //     | 142   | 31   | 1  | TR                     | 552 ★   | 606     | 661 ★   |
|        |       |        |        |        |   |  |  | ST                     | 578     | 634     | 692     |
|        |       |        |        |        |   |  |  | AS                     | 713     | 788     | 851     |
| 97-99  | B7929 | //     | //     | //     | 149   | 33   | 1  | TR                     | 580 ★   | 637     | 694 ★   |
|        |       |        |        |        |   |  |  | ST                     | 607     | 668     | 726     |
|        |       |        |        |        |   |  |  | AS                     | 749     | 829     | 897     |

Délais - *Af-fabriek levertermijn*

1-2 Semaines - *1-2 Weken*

2-3 Semaines - *2-3 Weken*

3-4 Semaines - *3-4 Weken*

★ Produit en stock: disponibilité immédiate sur **samo** France.

| Produits Spéciaux - <i>Maatwerk</i> | Mesures Limites - <i>Extreme Maten</i>  | I [€] | II [€] | III [€] |
|-------------------------------------|---|-------|--------|---------|
|                                     | H max 200 cm / L max 120 cm - min 20 cm | 70    | 90     | 105     |

Formulaire de chiffrage disponible en ligne sur le site web: [www.samo.it/it/prodotti-speciali](http://www.samo.it/it/prodotti-speciali) - *Aanvraagformulier online beschikbaar op de website: www.samo.it/it/prodotti-speciali*  
 En cas d'annulation après acceptation le coût total de la commande sera débité - *Bij annulering na aanvraag, wordt de volledige kost van de bestelling in rekening gebracht*



Profilé de compensation en option - *Optionele compensatie profiel*

| Hauteur <i>Hoogte</i> [cm] | Cod.   | Extensibilité <i>Regelbereik</i> [cm] | L01 [€] | SAR [€] | ULU [€] |
|----------------------------|--------|---------------------------------------|---------|---------|---------|
| 196,5                      | COM10B | 0-3                                   | 75      | 112     | 112     |



Traitement anti-calcaire inclus dans le prix  
*Anti-kalkafwerking inbegrepen in de prijs*



Flasher le QR code pour vous connecter à la page du site [www.samo.it](http://www.samo.it) et voir les autres finitions de profilés et de verres  
*Flash de QR-code om verbinding te maken met de website www.samo.it en zie andere profiel- en glasafwerkingen*

# Europa







Europa







B7862SARST



B7883L01UST



## PLUS PRODUITS - *PRODUCTDETAILS*



- Hauteur 200 cm – Verre 6/8 mm
- 3 cm de réglages des faux-aplombs
- Produit réversible
- Gamme large et complète
- Couverture complète des mesures
- Panneaux coulissants déclipables pour faciliter le nettoyage
- Ouverture interne-externe sur porte pivotante
- Carter de finition pour dissimuler les vis murales
- Entraxe de la poignée 320 mm
- Traitement anticalcaire inclus dans le prix
- Impression digitale disponible sur tous les verres plans TR



- *Hoogte 200 cm - Glas 6/8 mm*
- *3 Cm compensatie niet-haakse muren*
- *Omkeerbaar product*
- *Uitgebreid assortiment*
- *Volledige dekking van metingen*
- *Schuifdeurontgrendeling om het schoonmaken te vergemakkelijken*
- *Draaideuren met binnen- en buitenopening*
- *Wandschroef deksel behuizing*
- *Hartafstand handgreep 320 mm*
- *Ontkalker bij de prijs inbegrepen*
- *Digitaal printen beschikbaar op alle TR flat brillen*



Autre modèle de poignée en option - *Opties greep*  
RIC1418LUC: € 87

# Europa





## Finitions des panneaux - Afwerking Panelen

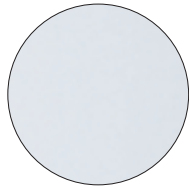

**TR**  
transparent  
transparent

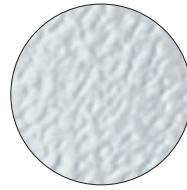

**ST**  
granité  
gemarteld

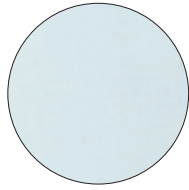

**AS**  
satiné Acqua  
satijn Acqua

## Finitions des profilés - Paneel afwerking



**ULU**  
aluminium chromé  
brillant  
glanzend chroom

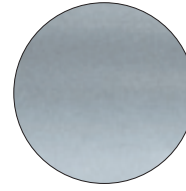

**SAR**  
satiné argent  
satijn zilver

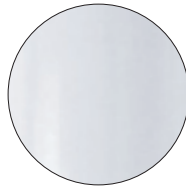

**L01**  
blanc  
wit

### Angle Hoek uitvoeringen

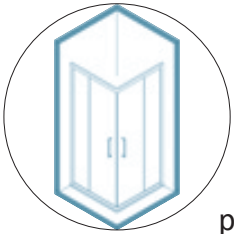

p. 164

### Les portes - De deuren

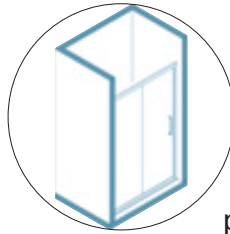

p. 166

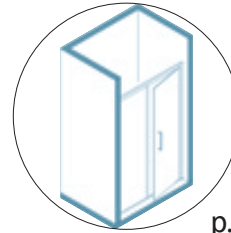

p. 168

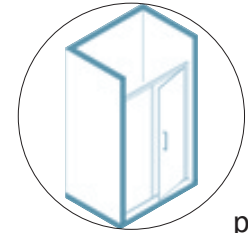

p. 170

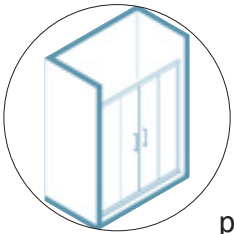

p. 172

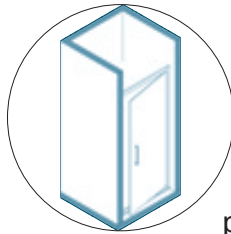

p. 174

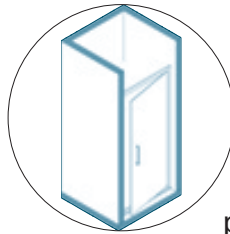

p. 176

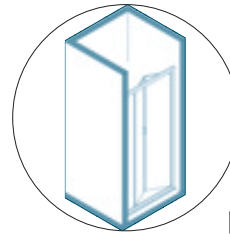

p. 178

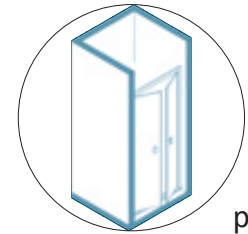

p. 180

### Paroi fixe De vast wanden

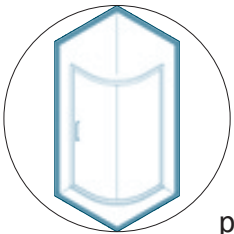

p. 182

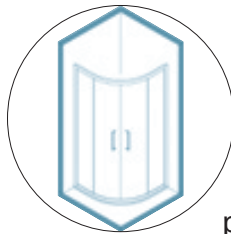

p. 184

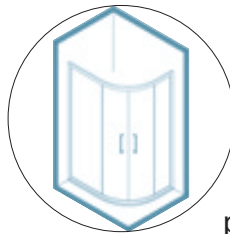

p. 186

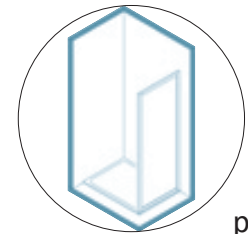

p. 188

5

Garantie  
5 Ans  
5 Jaar  
Garantie

200  
cm

6  
mm



## Finitions des panneaux en verre trempé Afwerking panelen veiligheidsglas:

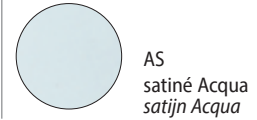
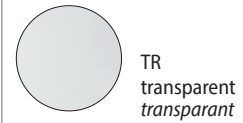

## Finitions des profilés en aluminium Afwerking aluminium profielen:

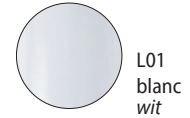



Paroi de douche d'angle, ouverture par deux panneaux coulissants (8 mm.) sur deux panneaux fixes (6mm.).

La réversibilité du côté d'ouverture est établie lors de l'installation.

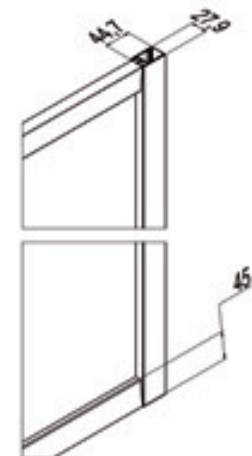
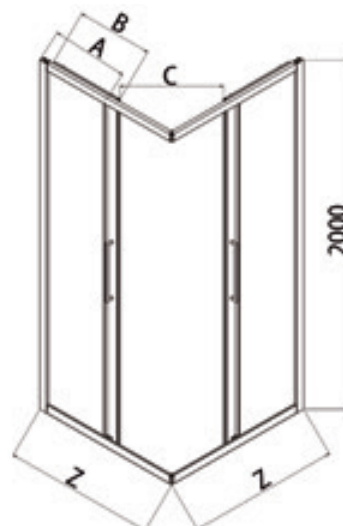
Hoekinstap met twee schuivende panelen en twee vaste panelen. Omkeerbaar voor bepaling van openingszijde is vastgesteld tijdens de installatie.



Mesures (mm.) - Metingen (mm.)

| Z [cm]  | Cod.  | A [cm]    | B [cm] | C [cm] |  [dm³] |  [kg] |  [n°] | Panneaux<br>Paneel | L01 [€] | SAR [€] | ULU [€] |
|---------|---|-----------|--------|--------|---|--|--|--------------------|---------|---------|---------|
| 67-70   | B7816<br><small>[un côté - een zijde]</small> | 31,2-34,2 | 33,8   | 34     | 118   | 28   | 1  | TR                 | 613 ★   | 674     | 735 ★   |
|         |   |           |        |        |   |  |  | ST                 | 647     | 710     | 774     |
|         |   |           |        |        |   |  |  | AS                 | 795     | 875     | 955     |
| 72-75   | B7817<br><small>[un côté - een zijde]</small> | 33,7-36,7 | 36,3   | 37     | 128   | 30   | 1  | TR                 | 627     | 692     | 749     |
|         |   |           |        |        |   |  |  | ST                 | 661     | 726     | 792     |
|         |   |           |        |        |   |  |  | AS                 | 814     | 897     | 975     |
| 77-80   | B7818<br><small>[un côté - een zijde]</small> | 36,2-39,2 | 38,8   | 41     | 137   | 33   | 1  | TR                 | 644 ★   | 709     | 771 ★   |
|         |   |           |        |        |   |  |  | ST                 | 675     | 743     | 810     |
|         |   |           |        |        |   |  |  | AS                 | 834     | 918     | 997     |
| 82-85   | B7819<br><small>[un côté - een zijde]</small> | 38,7-41,7 | 41,3   | 44     | 145   | 35   | 1  | TR                 | 658     | 723     | 789     |
|         |   |           |        |        |   |  |  | ST                 | 694     | 762     | 830     |
|         |   |           |        |        |   |  |  | AS                 | 854     | 938     | 1025    |
| 87-90   | B7820<br><small>[un côté - een zijde]</small> | 41,2-44,2 | 43,8   | 48     | 151   | 38   | 1  | TR                 | 674 ★   | 742     | 806 ★   |
|         |   |           |        |        |   |  |  | ST                 | 710     | 782     | 849     |
|         |   |           |        |        |   |  |  | AS                 | 873     | 963     | 1046    |
| 97-100  | B7821<br><small>[un côté - een zijde]</small> | 46,2-49,2 | 48,8   | 55     | 168   | 41   | 1  | TR                 | 707 ★   | 778     | 844 ★   |
|         |   |           |        |        |   |  |  | ST                 | 743     | 820     | 890     |
|         |   |           |        |        |   |  |  | AS                 | 917     | 1009    | 1097    |
| 107-110 | B7822<br><small>[un côté - een zijde]</small> | 56,2-59,2 | 48,8   | 55     | 184   | 44   | 1  | TR                 | 741 ★   | 811     | 885 ★   |
|         |   |           |        |        |   |  |  | ST                 | 780     | 856     | 929     |
|         |   |           |        |        |   |  |  | AS                 | 958     | 1052    | 1150    |
| 117-120 | B7823<br><small>[un côté - een zijde]</small> | 66,2-69,2 | 48,8   | 55     | 201   | 47   | 1  | TR                 | 775 ★   | 849     | 924 ★   |
|         |   |           |        |        |   |  |  | ST                 | 818     | 897     | 971     |
|         |   |           |        |        |   |  |  | AS                 | 1002    | 1102    | 1200    |

★ Produit en stock: disponibilité immédiate sur **samo** France.

Délais - Af-fabriek levertermijn

1-2 Semaines - 1-2 Weken

2-3 Semaines - 2-3 Weken

3-4 Semaines - 3-4 Weken

**N.B.** Les valeurs figurant dans le tarif ci-dessus font référence à un seul côté: il faut additionner le montant des deux côtés ayant les mesures souhaitées pour obtenir le prix total d'une paroi de douche d'angle carrée ou rectangulaire. Ouverture calculée avec deux côtés de la même dimension. La poignée est toujours en finition CRO.

**Belangrijke opmerking:** de waarden uit de prijstabel hebben betrekking op één enkele zijde van de douchewand; de bedragen van de twee codes met overeenstemmende benodigde maten optellen om de totaalprijs van de hoek te bekomen. Opgegeven opening geldt voor douchewand met twee identieke panelen. De handgreep is steeds in CRO afwerking.

| Produits Spéciaux - Maatwerk | Mesures limites - Extreme maten         | I [€] | II [€] | III [€] |
|------------------------------|---|-------|--------|---------|
|                              | H max 210 cm / L max 130 cm - min 50 cm | 115   | 135    | 150     |

Formulaire de chiffrage disponible en ligne sur le site web: [www.samo.it/it/prodotti-speciali](http://www.samo.it/it/prodotti-speciali) - Aanvraagformulier online beschikbaar op de website: [www.samo.it/it/prodotti-speciali](http://www.samo.it/it/prodotti-speciali)  
En cas d'annulation après acceptation le coût total de la commande sera débité - Bij annulering na aanvaarding, wordt de volledige kost van de bestelling in rekening gebracht



Profilé de compensation en option - Optionele compensatie profiel

| Hauteur<br>Hoogte [cm] | Cod.   | Extensibilité<br>Regelbereik [cm] | L01 [€] | SAR [€] | ULU [€] |
|------------------------|--------|-----------------------------------|---------|---------|---------|
| 200                    | COM10A | 0-3                               | 75      | 112     | 112     |

Paroi fixe pour réaliser des combinaisons - Vast paneel voor samenstellingen (pag. 188/189)

| Cod.                        | B7824 | B7825 | B7826 | B7827 | B7828 | B7829  |
|-----------------------------|-------|-------|-------|-------|-------|--------|
| Extensibilité - Regelbereik | 67-70 | 72-75 | 77-80 | 82-85 | 87-90 | 97-100 |



Traitement anti-calcaire inclus dans le prix  
Anti-kalkafwerking inbegrepen in de prijs



Flasher le QR code pour vous connecter à la page du site [www.samo.it](http://www.samo.it) et voir les autres finitions de profilés et de verres  
Flash de QR-code om verbinding te maken met de website [www.samo.it](http://www.samo.it) en zie andere profiel - en glasafwerkingen



5

Garantie  
5 Ans  
5 Jaar  
Garantie

200  
cm

6  
mm



Finitions des panneaux en verre trempé  
*Afwerking panelen veiligheidsglas:*

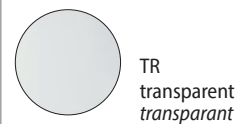

Finitions des profilés en aluminium  
*Afwerking aluminium profielen:*



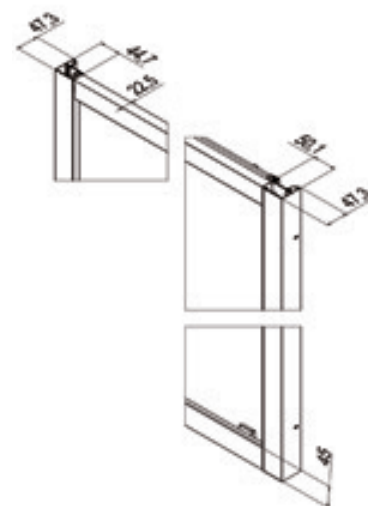
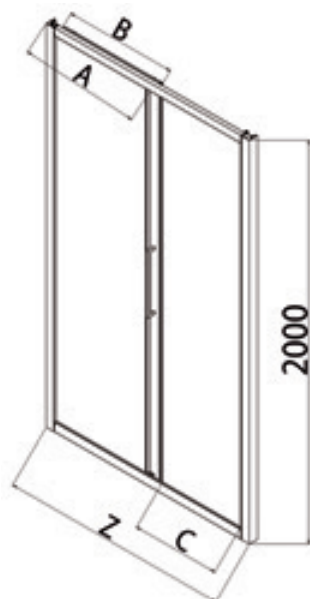

Porte de douche coulissante avec ouverture latérale par un panneau coulissant sur un panneau fixe.  
La réversibilité du côté d'ouverture est établie lors de l'installation.

*Lateraal opschuivende douchewand met één vast en één opschuivend paneel.  
Omkeerbaar voor bepaling van openingszijde is vastgesteld tijdens de installatie.*



Mesures (mm.) - Metingen (mm.)

| Z [cm]  | Cod.  | A [cm]    | B [cm] | C [cm] |  [dm <sup>3</sup> ] |  [kg] |  [n°] | Panneaux<br><i>Paneel</i> | L01 [€] | SAR [€] | ULU [€] |
|---------|-------|-----------|--------|--------|--|--|--|---------------------------|---------|---------|---------|
| 96-102  | B7880 | 45,8-48,8 | 46,8   | 36     | 121  | 37   | 1  | TR                        | 837     | 923     | 1009    |
|         |       |           |        |        |  |  |  | ST                        | 883     | 969     | 1056    |
|         |       |           |        |        |  |  |  | AS                        | 1088    | 1197    | 1304    |
| 103-109 | B7881 | 49-52     | 50,4   | 40     | 130  | 39   | 1  | TR                        | 861     | 949     | 1035    |
|         |       |           |        |        |  |  |  | ST                        | 907     | 995     | 1085    |
|         |       |           |        |        |  |  |  | AS                        | 1116    | 1229    | 1340    |
| 110-116 | B7882 | 52,5-55,5 | 53,9   | 43     | 137  | 40   | 1  | TR                        | 888 ★   | 974     | 1064 ★  |
|         |       |           |        |        |  |  |  | ST                        | 930     | 1025    | 1115    |
|         |       |           |        |        |  |  |  | AS                        | 1152    | 1264    | 1377    |
| 116-122 | B7883 | 55,8-58,8 | 56,9   | 46     | 145  | 42   | 1  | TR                        | 911 ★   | 1002    | 1090 ★  |
|         |       |           |        |        |  |  |  | ST                        | 958     | 1050    | 1151    |
|         |       |           |        |        |  |  |  | AS                        | 1180    | 1298    | 1417    |
| 123-129 | B7884 | 59-62     | 60,4   | 50     | 156  | 44   | 1  | TR                        | 937 ★   | 1031    | 1119 ★  |
|         |       |           |        |        |  |  |  | ST                        | 984     | 1082    | 1178    |
|         |       |           |        |        |  |  |  | AS                        | 1216    | 1336    | 1453    |
| 130-136 | B7885 | 62,5-65,5 | 63,9   | 53     | 158  | 46   | 1  | TR                        | 964 ★   | 1058    | 1156 ★  |
|         |       |           |        |        |  |  |  | ST                        | 1012    | 1110    | 1211    |
|         |       |           |        |        |  |  |  | AS                        | 1249    | 1371    | 1493    |
| 136-142 | B7886 | 65,5-68,5 | 66,9   | 56     | 260  | 51   | 2  | TR                        | 990 ★   | 1088    | 1183 ★  |
|         |       |           |        |        |  |  |  | ST                        | 1038    | 1140    | 1245    |
|         |       |           |        |        |  |  |  | AS                        | 1284    | 1410    | 1534    |
| 145-151 | B7887 | 70-73     | 71,4   | 61     | 265  | 52   | 2  | TR                        | 1017 ★  | 1116    | 1218 ★  |
|         |       |           |        |        |  |  |  | ST                        | 1071    | 1172    | 1280    |
|         |       |           |        |        |  |  |  | AS                        | 1320    | 1448    | 1579    |
| 152-158 | B7888 | 73,8-76,8 | 74,9   | 64     | 273  | 54   | 2  | TR                        | 1045    | 1152    | 1253 ★  |
|         |       |           |        |        |  |  |  | ST                        | 1098    | 1205    | 1317    |
|         |       |           |        |        |  |  |  | AS                        | 1352    | 1487    | 1619    |
| 159-165 | B7889 | 77-80     | 78,4   | 68     | 286  | 57   | 2  | TR                        | 1077 ★  | 1180    | 1289 ★  |
|         |       |           |        |        |  |  |  | ST                        | 1128    | 1238    | 1350    |
|         |       |           |        |        |  |  |  | AS                        | 1393    | 1531    | 1666    |
| 166-172 | B7890 | 80,5-83,5 | 81,9   | 71     | 294  | 60   | 2  | TR                        | 1105 ★  | 1216    | 1326 ★  |
|         |       |           |        |        |  |  |  | ST                        | 1160    | 1270    | 1391    |
|         |       |           |        |        |  |  |  | AS                        | 1430    | 1574    | 1713    |
| 173-179 | B7891 | 84-87     | 85,4   | 75     | 302  | 63   | 2  | TR                        | 1136    | 1249    | 1360    |
|         |       |           |        |        |  |  |  | ST                        | 1192    | 1306    | 1425    |
|         |       |           |        |        |  |  |  | AS                        | 1470    | 1614    | 1760    |

Délais - *Af-fabriek levertermijn*

1-2 Semaines - 1-2 Weken

2-3 Semaines - 2-3 Weken

3-4 Semaines - 3-4 Weken

La poignée est toujours en finition CRO. *De handgreep is steeds in CRO afwerking.*

★ Produit en stock: disponibilité immédiate sur **samo** France.

| Produits Spéciaux - <i>Maatwerk</i> | Mesures limites - <i>Extreme maten</i> | I [€]                                   | II [€] | III [€] |
|-------------------------------------|--|---|--------|---------|
|                                     |  | H max 210 cm / L max 180 cm - min 80 cm | 135    | 185     |

Formulaire de chiffrage disponible en ligne sur le site web: [www.samo.it/it/prodotti-speciali](http://www.samo.it/it/prodotti-speciali) - *Aanvraagformulier online beschikbaar op de website: www.samo.it/it/prodotti-speciali*  
 En cas d'annulation après acceptation le coût total de la commande sera débité - *Bij annulering na aanvaarding, wordt de volledige kost van de bestelling in rekening gebracht*



Profilé de compensation en option - *Optionele compensatie profiel*

| Hauteur<br><i>Hoogte</i> [cm] | Cod.   | Extensibilité<br><i>Regelbereik</i> [cm] | L01 [€] | SAR [€] | ULU [€] |
|-------------------------------|--------|--|---------|---------|---------|
| 200                           | COM10A | 0-3                                      | 75      | 112     | 112     |

Paroi fixe pour réaliser des combinaisons - *Vast paneel voor samenstellingen (pag. 188/189)*

| Cod.                               | B7824 | B7825 | B7826 | B7827 | B7828 | B7829  |
|------------------------------------|-------|-------|-------|-------|-------|--------|
| Extensibilité - <i>Regelbereik</i> | 67-70 | 72-75 | 77-80 | 82-85 | 87-90 | 97-100 |



Flasher le QR code pour vous connecter à la page du site [www.samo.it](http://www.samo.it) et voir les autres finitions de profilés et de verres  
*Flash de QR-code om verbinding te maken met de website www.samo.it en zie andere profiel - en glasafwerkingen*



Traitement anti-calcaire inclus dans le prix  
*Anti-kalkafwerking inbegrepen in de prijs*

5

Garantie  
5 Ans  
5 Jaar  
Garantie

200  
cm

6  
mm



Finitions des panneaux en verre trempé  
Afwerking panelen veiligheidsglas:

TR  
transparent  
transparant

ST  
granité  
gemarteld

AS  
satiné Acqua  
satijn Acqua

Finitions des profilés en aluminium  
Afwerking aluminium profielen:

ULU  
chromé brillant  
glanzend chroom

L01  
blanc  
wit

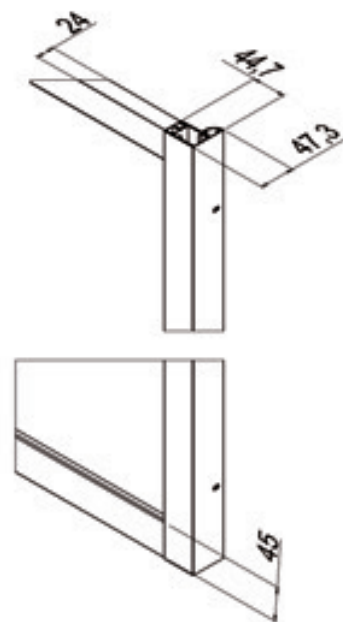
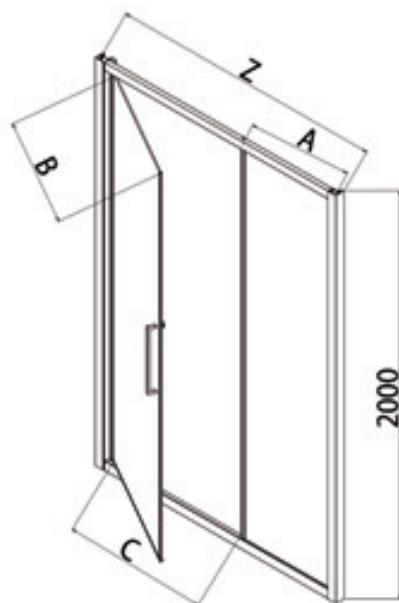
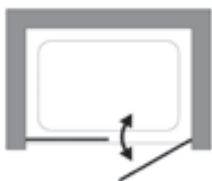

SAR  
satiné argent  
satijn zilver

Porte de douche à un panneau pivotant et paroi fixe en ligne. Ouverture pivotante vers l'intérieur et l'extérieur.  
Vleugel deur met vaste wand. Omkeerbaar voor bepaling openingzijde.



Mesures (mm.) - Metingen (mm.)



| Z [cm]  | Cod.  | A [cm]    | B [cm] | C [cm] |  [dm³] |  [kg] |  [n°] | Panneaux<br>Paneel | L01 [€] | SAR [€] | ULU [€] |
|---------|-------|-----------|--------|--------|---|--|--|--------------------|---------|---------|---------|
| 96-102  | B7870 | 35,1-38,1 | 53,8   | 52     | 121   | 37   | 1  | TR                 | 968 ★   | 1068    | 1160 ★  |
|         |       |           |        |        |   |  |  | ST                 | 1016    | 1116    | 1218    |
|         |       |           |        |        |   |  |  | AS                 | 1258    | 1381    | 1508    |
| 106-112 | B7871 | 33,1-36,1 | 65,8   | 64     | 137   | 40   | 1  | TR                 | 994 ★   | 1094    | 1192 ★  |
|         |       |           |        |        |   |  |  | ST                 | 1043    | 1152    | 1253    |
|         |       |           |        |        |   |  |  | AS                 | 1291    | 1419    | 1546    |
| 116-122 | B7872 | 35,1-38,1 | 73,8   | 72     | 145   | 42   | 2  | TR                 | 1023 ★  | 1121    | 1224 ★  |
|         |       |           |        |        |   |  |  | ST                 | 1076    | 1180    | 1289    |
|         |       |           |        |        |   |  |  | AS                 | 1330    | 1457    | 1590    |
| 126-132 | B7873 | 45,1-48,1 | 73,8   | 72     | 158   | 46   | 2  | TR                 | 1048 ★  | 1157    | 1259 ★  |
|         |       |           |        |        |   |  |  | ST                 | 1103    | 1216    | 1326    |
|         |       |           |        |        |   |  |  | AS                 | 1363    | 1498    | 1634    |
| 136-142 | B7874 | 55,1-58,1 | 73,8   | 72     | 260   | 51   | 2  | TR                 | 1079 ★  | 1185    | 1293 ★  |
|         |       |           |        |        |   |  |  | ST                 | 1135    | 1249    | 1360    |
|         |       |           |        |        |   |  |  | AS                 | 1404    | 1539    | 1678    |
| 146-152 | B7875 | 65,1-68,1 | 73,8   | 72     | 265   | 52   | 2  | TR                 | 1109 ★  | 1219    | 1331 ★  |
|         |       |           |        |        |   |  |  | ST                 | 1165    | 1284    | 1399    |
|         |       |           |        |        |   |  |  | AS                 | 1440    | 1584    | 1724    |

Délais - Af-fabriek levertermijn

1-2 Semaines - 1-2 Weken

2-3 Semaines - 2-3 Weken

3-4 Semaines - 3-4 Weken

★ Produit en stock: disponibilité immédiate sur samo France.

La poignée est toujours en finition CRO. De handgreep is steeds in CRO afwerking.

| Produits Spéciaux - Maatwerk | Mesures limites - Extreme maten         | I [€] | II [€] | III [€] |
|------------------------------|---|-------|--------|---------|
|                              | H max 210 cm / L max 200 cm - min 80 cm | 135   | 155    | 185     |

Formulaire de chiffrage disponible en ligne sur le site web: [www.samo.it/it/prodotti-speciali](http://www.samo.it/it/prodotti-speciali) - Aanvraagformulier online beschikbaar op de website: [www.samo.it/it/prodotti-speciali](http://www.samo.it/it/prodotti-speciali)  
En cas d'annulation après acceptation le coût total de la commande sera débité - Bij annulering na aanvaarding, wordt de volledige kost van de bestelling in rekening gebracht

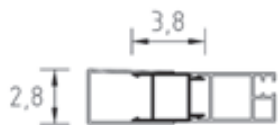

Profilé de compensation en option - Optionele compensatie profiel

| Hauteur<br>Hoogte [cm] | Cod.   | Extensibilité<br>Regelbereik [cm] | L01 [€] | SAR [€] | ULU [€] |
|------------------------|--------|-----------------------------------|---------|---------|---------|
| 200                    | COM10A | 0-3                               | 75      | 112     | 112     |

Paroi fixe pour réaliser des combinaisons - Vast paneel voor samenstellingen (pag. 188/189)

| Cod.                        | B7824 | B7825 | B7826 | B7827 | B7828 | B7829  |
|-----------------------------|-------|-------|-------|-------|-------|--------|
| Extensibilité - Regelbereik | 67-70 | 72-75 | 77-80 | 82-85 | 87-90 | 97-100 |



Flasher le QR code pour vous connecter à la page du site [www.samo.it](http://www.samo.it) et voir les autres finitions de profilés et de verres  
Flash de QR-code om verbinding te maken met de website [www.samo.it](http://www.samo.it) en zie andere profiel - en glasafwerkingen



Traitement anti-calcaire inclus dans le prix  
Anti-kalkafwerking inbegrepen in de prijs

5

Garantie  
5 Ans  
5 Jaar  
Garantie

200  
cm

6  
mm



## Finitions des panneaux en verre trempé Afwerking panelen veiligheidsglas:

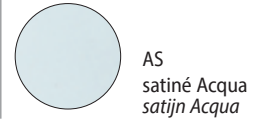
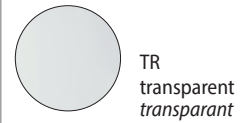

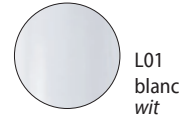

## Finitions des profilés en aluminium Afwerking aluminium profielen:

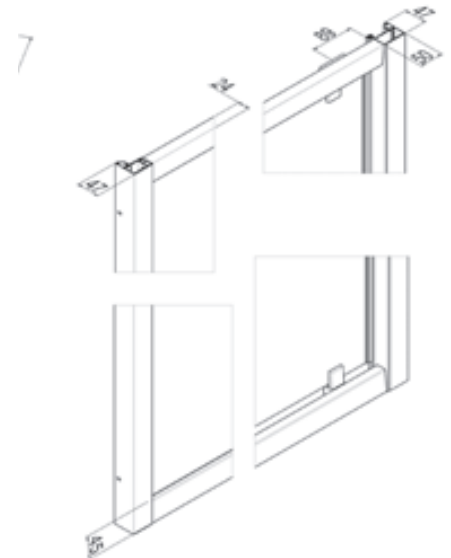
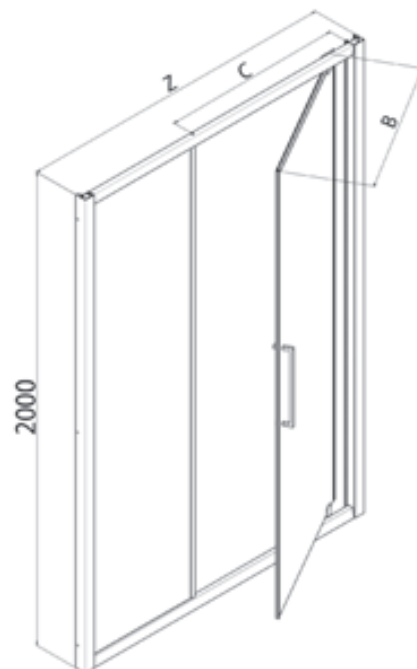

Porte de douche à un panneau pivotant (axe déporté) et paroi fixe en ligne. Ouverture pivotante vers l'intérieur et l'extérieur.  
Vleugeldeur met vaste wand. Omkeerbaar voor bepaling openingzijde.



Mesures (mm.) - Metingen (mm.)

| Z [cm]  | Cod.  | A [cm] | B [cm] | C [cm] |  [dm³] |  [kg] |  [n°] | Panneaux<br>Paneel | L01 [€] | SAR [€] | ULU [€] |
|---------|-------|--------|--------|--------|---|--|--|--------------------|---------|---------|---------|
| 96-102  | B7864 | 35,9   | 45,5   | 45     | 121   | 37   | 1  | TR                 | 968     | 1068    | 1160    |
|         |       |        |        |        |   |  |  | ST                 | 1016    | 1116    | 1218    |
|         |       |        |        |        |   |  |  | AS                 | 1258    | 1381    | 1508    |
| 106-112 | B7865 | 33,9   | 57,5   | 57     | 137   | 40   | 1  | TR                 | 994     | 1094    | 1192    |
|         |       |        |        |        |   |  |  | ST                 | 1043    | 1152    | 1253    |
|         |       |        |        |        |   |  |  | AS                 | 1291    | 1419    | 1546    |
| 116-122 | B7866 | 35,9   | 65,5   | 65     | 145   | 42   | 2  | TR                 | 1023    | 1121    | 1224    |
|         |       |        |        |        |   |  |  | ST                 | 1076    | 1180    | 1289    |
|         |       |        |        |        |   |  |  | AS                 | 1330    | 1457    | 1590    |
| 126-132 | B7867 | 45,9   | 65,5   | 65     | 158   | 46   | 2  | TR                 | 1048    | 1157    | 1259    |
|         |       |        |        |        |   |  |  | ST                 | 1103    | 1216    | 1326    |
|         |       |        |        |        |   |  |  | AS                 | 1363    | 1498    | 1634    |
| 136-142 | B7868 | 55,9   | 65,5   | 65     | 192   | 51   | 2  | TR                 | 1079    | 1185    | 1293    |
|         |       |        |        |        |   |  |  | ST                 | 1135    | 1249    | 1360    |
|         |       |        |        |        |   |  |  | AS                 | 1404    | 1539    | 1678    |
| 146-152 | B7869 | 65,9   | 65,5   | 65     | 192   | 52   | 2  | TR                 | 1109    | 1219    | 1331    |
|         |       |        |        |        |   |  |  | ST                 | 1165    | 1284    | 1399    |
|         |       |        |        |        |   |  |  | AS                 | 1440    | 1584    | 1724    |

Délais - Af-fabriek levertermijn

1-2 Semaines - 1-2 Weken

2-3 Semaines - 2-3 Weken

3-4 Semaines - 3-4 Weken

La poignée est toujours en finition CRO. De handgreep is steeds in CRO afwerking.

| Produits Spéciaux - Maatwerk | Mesures limites - Extreme maten         | I [€] | II [€] | III [€] |
|------------------------------|---|-------|--------|---------|
|                              | H max 210 cm / L max 200 cm - min 80 cm | 135   | 155    | 185     |

Formulaire de chiffrage disponible en ligne sur le site web: [www.samo.it/it/prodotti-speciali](http://www.samo.it/it/prodotti-speciali) - Aanvraagformulier online beschikbaar op de website: [www.samo.it/it/prodotti-speciali](http://www.samo.it/it/prodotti-speciali)  
En cas d'annulation après acceptation le coût total de la commande sera débité - Bij annulering na aanvaarding, wordt de volledige kost van de bestelling in rekening gebracht

Profilé de compensation en option - Optionele compensatie profiel

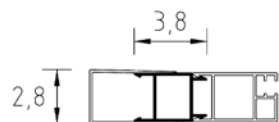

| Hauteur<br>Hoogte [cm] | Cod.   | Extensibilité<br>Regelbereik [cm] | L01 [€] | SAR [€] | ULU [€] |
|------------------------|--------|-----------------------------------|---------|---------|---------|
| 200                    | COM10A | 0-3                               | 75      | 112     | 112     |

Paroi fixe pour réaliser des combinaisons - Vast paneel voor samenstellingen (pag. 188/189)

| Cod.                        | B7824 | B7825 | B7826 | B7827 | B7828 | B7829  |
|-----------------------------|-------|-------|-------|-------|-------|--------|
| Extensibilité - Regelbereik | 67-70 | 72-75 | 77-80 | 82-85 | 87-90 | 97-100 |



Flasher le QR code pour vous connecter à la page du site [www.samo.it](http://www.samo.it) et voir les autres finitions de profilés et de verres  
Flash de QR-code om verbinding te maken met de website [www.samo.it](http://www.samo.it) en zie andere profiel - en glasafwerkingen



Traitement anti-calcaire inclus dans le prix  
Anti-kalkafwerking inbegrepen in de prijs



5

Garantie  
5 Ans  
5 Jaar  
Garantie

200  
cm

6  
mm



Finitions des panneaux en verre trempé  
*Afwerking panelen veiligheidsglas:*

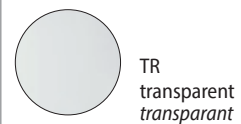



Finitions des profilés en aluminium  
*Afwerking aluminium profielen:*

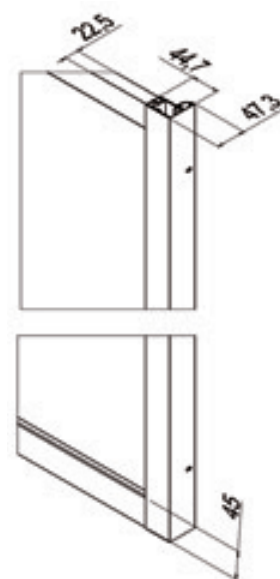
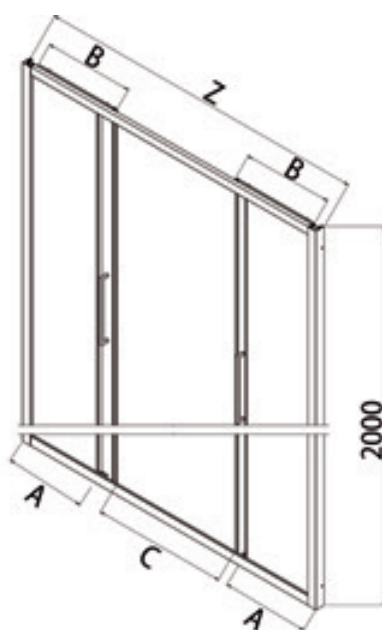

Porte de douche à quatre panneaux, ouverture centrale par deux panneaux coulissants sur deux panneaux fixes.  
*Glijdeur met vier panelen, centraal openschuivende douchewand met twee vaste en twee openschuivende panelen.*



Mesures (mm.) - Metingen (mm.)

| Z [cm]  | Cod.  | A [cm]    | B [cm] | C [cm] |  [dm³] |  [kg] |  [n°] | Panneaux<br>Paneel | L01 [€] | SAR [€] | ULU [€] |
|---------|-------|-----------|--------|--------|---|--|--|--------------------|---------|---------|---------|
| 136-142 | B7844 | 33,7-36,7 | 36,4   | 53     | 169   | 53   | 2  | TR                 | 1146    | 1259    | 1371    |
|         |       |           |        |        |   |  |  | ST                 | 1203    | 1326    | 1444    |
|         |       |           |        |        |   |  |  | AS                 | 1486    | 1635    | 1785    |
| 146-152 | B7845 | 36,2-39,2 | 38,9   | 58     | 178   | 57   | 2  | TR                 | 1170    | 1286    | 1404    |
|         |       |           |        |        |   |  |  | ST                 | 1228    | 1351    | 1476    |
|         |       |           |        |        |   |  |  | AS                 | 1518    | 1671    | 1821    |
| 156-162 | B7846 | 38,7-41,7 | 41,4   | 63     | 181   | 58   | 2  | TR                 | 1196    | 1317    | 1431    |
|         |       |           |        |        |   |  |  | ST                 | 1257    | 1381    | 1508    |
|         |       |           |        |        |   |  |  | AS                 | 1550    | 1705    | 1858    |
| 166-172 | B7847 | 41,2-44,2 | 43,9   | 68     | 192   | 61   | 2  | TR                 | 1219 ★  | 1342    | 1464 ★  |
|         |       |           |        |        |   |  |  | ST                 | 1284    | 1412    | 1538    |
|         |       |           |        |        |   |  |  | AS                 | 1585    | 1744    | 1899    |
| 176-182 | B7848 | 43,7-46,7 | 46,4   | 73     | 200   | 63   | 2  | TR                 | 1248 ★  | 1371    | 1496 ★  |
|         |       |           |        |        |   |  |  | ST                 | 1310    | 1440    | 1574    |
|         |       |           |        |        |   |  |  | AS                 | 1617    | 1779    | 1940    |

Délais - *Af-fabriek levertermijn*

1-2 Semaines - *1-2 Weken*

2-3 Semaines - *2-3 Weken*

3-4 Semaines - *3-4 Weken*

La poignée est toujours en finition CRO. *De handgreep is steeds in CRO afwerking.*

★ Produit en stock: disponibilité immédiate sur **samo** France.

| Produits Spéciaux - <i>Maatwerk</i> | Mesures limites - <i>Extreme maten</i>   | I [€] | II [€] | III [€] |
|-------------------------------------|--|-------|--------|---------|
|                                     | H max 210 cm / L max 200 cm - min 100 cm | 200   | 250    | 300     |

Formulaire de chiffrage disponible en ligne sur le site web: [www.samo.it/it/prodotti-speciali](http://www.samo.it/it/prodotti-speciali) - *Aanvraagformulier online beschikbaar op de website: www.samo.it/it/prodotti-speciali*  
 En cas d'annulation après acceptation le coût total de la commande sera débité - *Bij annulering na aanvaarding, wordt de volledige kost van de bestelling in rekening gebracht*



Profilé de compensation en option - *Optionele compensatie profiel*

| Hauteur<br>Hoogte [cm] | Cod.   | Extensibilité<br>Regelbereik [cm] | L01 [€] | SAR [€] | ULU [€] |
|------------------------|--------|-----------------------------------|---------|---------|---------|
| 200                    | COM10A | 0-3                               | 75      | 112     | 112     |

Paroi fixe pour réaliser des combinaisons - *Vast paneel voor samenstellingen (pag. 188/189)*

| Cod.                               | B7824 | B7825 | B7826 | B7827 | B7828 | B7829  |
|------------------------------------|-------|-------|-------|-------|-------|--------|
| Extensibilité - <i>Regelbereik</i> | 67-70 | 72-75 | 77-80 | 82-85 | 87-90 | 97-100 |



Flasher le QR code pour vous connecter à la page du site [www.samo.it](http://www.samo.it) et voir les autres finitions de profilés et de verres  
*Flash de QR-code om verbinding te maken met de website www.samo.it en zie andere profiel - en glasafwerkingen*



Traitement anti-calcaire inclus dans le prix  
*Anti-kalkafwerking inbegrepen in de prijs*

5

Garantie  
5 Ans  
5 Jaar  
Garantie

200  
cm

6  
mm



## Finitions des panneaux en verre trempé Afwerking panelen veiligheidsglas:

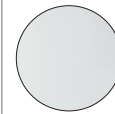

TR  
transparent  
transparant

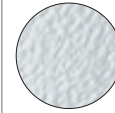

ST  
granité  
gemarteld

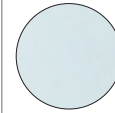

AS  
satiné Acqua  
satijn Acqua

## Finitions des profilés en aluminium Afwerking aluminium profielen:



ULU  
chromé brillant  
glanzend chroom

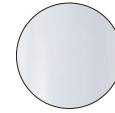

L01  
blanc  
wit

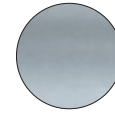

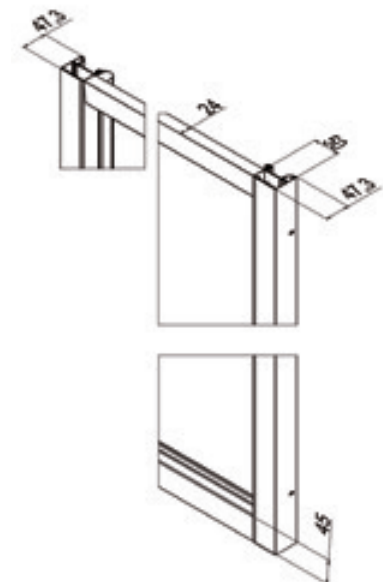
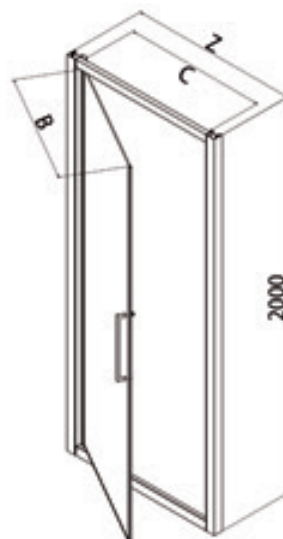

SAR  
satiné argent  
satijn zilver

Porte de douche avec ouverture pivotante vers l'intérieur et l'extérieur.  
Vleugel deur. Omkeerbaar voor bepaling openingzijde.



Mesures (mm.) - Metingen (mm.)



| Z [cm] | Cod.  | A [cm] | B [cm] | C [cm] |  [dm³] |  [kg] |  [n°] | Panneaux<br><i>Paneel</i> | L01 [€] | SAR [€] | ULU [€] |
|--------|-------|--------|--------|--------|---|--|--|---------------------------|---------|---------|---------|
| 66-72  | B7802 | //     | 52,7   | 52     | 117   | 24   | 1  | TR                        | 653 ★   | 716     | 784 ★   |
|        |       |        |        |        |   |  |  | ST                        | 684     | 756     | 824     |
|        |       |        |        |        |   |  |  | AS                        | 846     | 929     | 1015    |
| 72-78  | B7803 | //     | 58,7   | 58     | 131   | 27   | 1  | TR                        | 674 ★   | 742     | 810 ★   |
|        |       |        |        |        |   |  |  | ST                        | 710     | 782     | 849     |
|        |       |        |        |        |   |  |  | AS                        | 875     | 963     | 1048    |
| 78-84  | B7804 | //     | 64,7   | 64     | 148   | 30   | 1  | TR                        | 701 ★   | 769     | 837 ★   |
|        |       |        |        |        |   |  |  | ST                        | 735     | 809     | 882     |
|        |       |        |        |        |   |  |  | AS                        | 907     | 995     | 1085    |
| 86-92  | B7805 | //     | 72,7   | 72     | 163   | 33   | 1  | TR                        | 721 ★   | 794     | 866 ★   |
|        |       |        |        |        |   |  |  | ST                        | 761     | 836     | 909     |
|        |       |        |        |        |   |  |  | AS                        | 937     | 1031    | 1121    |
| 96-102 | B7806 | //     | 82,7   | 82     | 175   | 35   | 1  | TR                        | 748 ★   | 824     | 901 ★   |
|        |       |        |        |        |   |  |  | ST                        | 788     | 864     | 942     |
|        |       |        |        |        |   |  |  | AS                        | 969     | 1069    | 1164    |

Délais - *Af-fabriek leveringstermijn*

1-2 Semaines - 1-2 Weken

2-3 Semaines - 2-3 Weken

3-4 Semaines - 3-4 Weken

La poignée est toujours en finition CRO. *De handgreep is steeds in CRO afwerking.*

★ Produit en stock: disponibilité immédiate sur **samo** France.

| Produits Spéciaux - <i>Maatwerk</i> | Mesures limites - <i>Extreme maten</i>  | I [€] | II [€] | III [€] |
|-------------------------------------|---|-------|--------|---------|
|                                     | H max 210 cm / L max 102 cm - min 50 cm | 115   | 135    | 150     |

Formulaire de chiffrage disponible en ligne sur le site web: [www.samo.it/it/prodotti-speciali](http://www.samo.it/it/prodotti-speciali) - *Aanvraagformulier online beschikbaar op de website: www.samo.it/it/prodotti-speciali*  
 En cas d'annulation après acceptation le coût total de la commande sera débité - *Bij annulering na aanvaarding, wordt de volledige kost van de bestelling in rekening gebracht*



Profilé de compensation en option - *Optionele compensatie profiel*

| Hauteur<br><i>Hoogte</i> [cm] | Cod.   | Extensibilité<br><i>Regelbereik</i> [cm] | L01 [€] | SAR [€] | ULU [€] |
|-------------------------------|--------|--|---------|---------|---------|
| 200                           | COM10A | 0-3                                      | 75      | 112     | 112     |

Paroi fixe pour réaliser des combinaisons - *Vast paneel voor samenstellingen (pag. 188/189)*

| Cod.                               | B7824 | B7825 | B7826 | B7827 | B7828 | B7829  |
|------------------------------------|-------|-------|-------|-------|-------|--------|
| Extensibilité - <i>Regelbereik</i> | 67-70 | 72-75 | 77-80 | 82-85 | 87-90 | 97-100 |



Flasher le QR code pour vous connecter à la page du site [www.samo.it](http://www.samo.it) et voir les autres finitions de profilés et de verres  
*Flash de QR-code om verbinding te maken met de website www.samo.it en zie andere profiel - en glasafwerkingen*



Traitement anti-calcaire inclus dans le prix  
*Anti-kalkafwerking inbegrepen in de prijs*

5

Garantie  
5 Ans  
5 Jaar  
Garantie

200  
cm

6  
mm



## Finitions des panneaux en verre trempé Afwerking panelen veiligheidsglas:

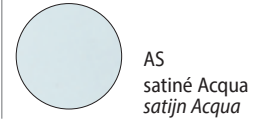
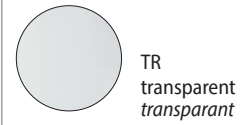

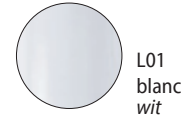

## Finitions des profilés en aluminium Afwerking aluminium profielen:

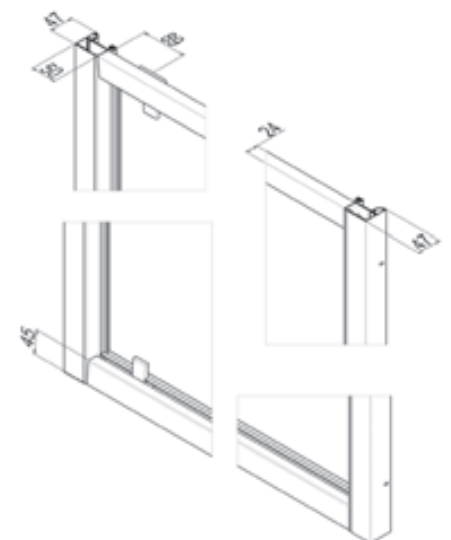
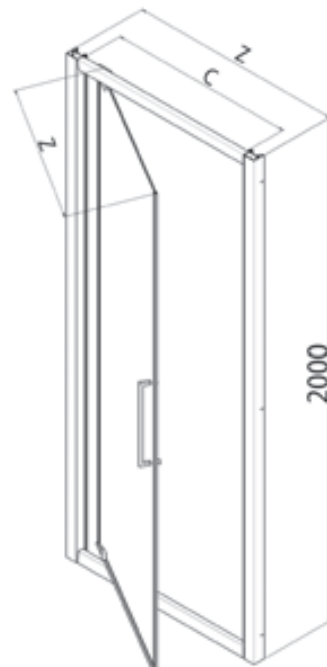

Porte de douche avec ouverture pivotante (axe déporté) vers l'intérieur et l'extérieur.  
Vleugel deur. Omkeerbaar voor bepaling openingzijde.



Mesures (mm.) - Metingen (mm.)

| Z [cm] | Cod.  | A [cm] | B [cm] | C [cm] |  [dm³] |  [kg] |  [n°] | Panneaux<br><i>Paneel</i> | L01 [€] | SAR [€] | ULU [€] |
|--------|-------|--------|--------|--------|---|--|--|---------------------------|---------|---------|---------|
| 66-72  | B7855 | //     | 45,5   | 54,5   | 119   | 23   | 1  | TR                        | 653     | 716     | 784     |
|        |       |        |        |        |   |  |  | ST                        | 684     | 756     | 824     |
|        |       |        |        |        |   |  |  | AS                        | 846     | 929     | 1015    |
| 72-78  | B7856 | //     | 51,5   | 60,5   | 128   | 27,5   | 1  | TR                        | 674     | 742     | 810     |
|        |       |        |        |        |   |  |  | ST                        | 710     | 782     | 849     |
|        |       |        |        |        |   |  |  | AS                        | 875     | 963     | 1048    |
| 78-84  | B7857 | //     | 57,5   | 66,5   | 138   | 30   | 1  | TR                        | 701     | 769     | 837     |
|        |       |        |        |        |   |  |  | ST                        | 735     | 809     | 882     |
|        |       |        |        |        |   |  |  | AS                        | 907     | 995     | 1085    |
| 86-92  | B7858 | //     | 65,5   | 74,5   | 153   | 32,5   | 1  | TR                        | 721     | 794     | 866 ★   |
|        |       |        |        |        |   |  |  | ST                        | 761     | 836     | 909     |
|        |       |        |        |        |   |  |  | AS                        | 937     | 1031    | 1121    |
| 96-102 | B7859 | //     | 75,5   | 84,5   | 169   | 35   | 1  | TR                        | 748     | 824     | 901     |
|        |       |        |        |        |   |  |  | ST                        | 788     | 864     | 942     |
|        |       |        |        |        |   |  |  | AS                        | 969     | 1069    | 1164    |

Délais - *Af-fabriek levertermijn*

1-2 Semaines - 1-2 Weken

2-3 Semaines - 2-3 Weken

3-4 Semaines - 3-4 Weken

La poignée est toujours en finition CRO. *De handgreep is steeds in CRO afwerking.*

★ Produit en stock: disponibilité immédiate sur **samo** France.

| Produits Spéciaux - <i>Maatwerk</i> | Mesures limites - <i>Extreme maten</i>  | I [€] | II [€] | III [€] |
|-------------------------------------|---|-------|--------|---------|
|                                     | H max 210 cm / L max 102 cm - min 50 cm | 115   | 135    | 150     |

Formulaire de chiffrage disponible en ligne sur le site web: [www.samo.it/it/prodotti-speciali](http://www.samo.it/it/prodotti-speciali) - *Aanvraagformulier online beschikbaar op de website: www.samo.it/it/prodotti-speciali*  
 En cas d'annulation après acceptation le coût total de la commande sera débité - *Bij annulering na aanvaarding, wordt de volledige kost van de bestelling in rekening gebracht*



Profilé de compensation en option - *Optionele compensatie profiel*

| Hauteur<br><i>Hoogte</i> [cm] | Cod.   | Extensibilité<br><i>Regelbereik</i> [cm] | L01 [€] | SAR [€] | ULU [€] |
|-------------------------------|--------|--|---------|---------|---------|
| 200                           | COM10A | 0-3                                      | 75      | 112     | 112     |

Paroi fixe pour réaliser des combinaisons - *Vast paneel voor samenstellingen* (pag. 188/189)

| Cod.                               | B7824 | B7825 | B7826 | B7827 | B7828 | B7829  |
|------------------------------------|-------|-------|-------|-------|-------|--------|
| Extensibilité - <i>Regelbereik</i> | 67-70 | 72-75 | 77-80 | 82-85 | 87-90 | 97-100 |



Flasher le QR code pour vous connecter à la page du site [www.samo.it](http://www.samo.it) et voir les autres finitions de profilés et de verres  
*Flash de QR-code om verbinding te maken met de website www.samo.it en zie andere profiel - en glasafwerkingen*



Traitement anti-calcaire inclus dans le prix  
*Anti-kalkafwerking inbegrepen in de prijs*



5

Garantie  
5 Ans  
5 Jaar  
Garantie

200  
cm

6  
mm



Porte de douche avec ouverture par deux panneaux pliants vers l'intérieur.  
*Vouwdeur met twee panelen.*

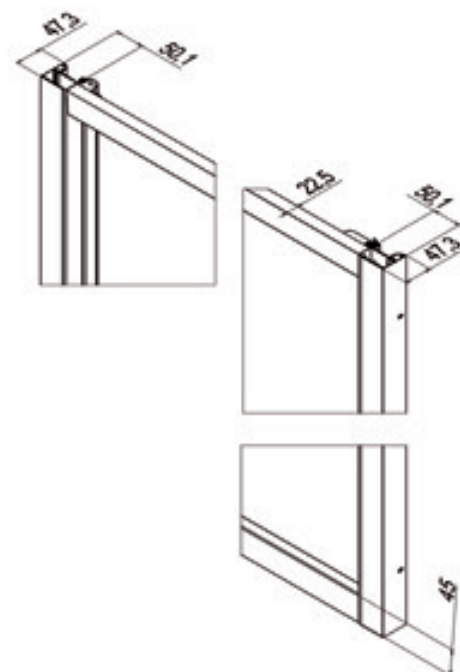
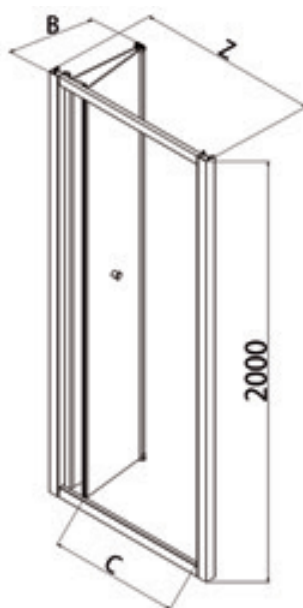

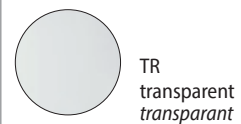

Finitions des panneaux en verre trempé  
*Afwerking panelen veiligheidsglas:*

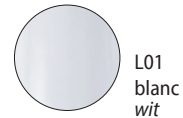

Finitions des profilés en aluminium  
*Afwerking aluminium profielen:*



| Z [cm] | Cod.  | A [cm] | B [cm] | C [cm] |  [dm³] |  [kg] |  [n°] | Panneaux<br><i>Paneel</i> | L01 [€] | SAR [€] | ULU [€] |
|--------|-------|--------|--------|--------|---|--|--|---------------------------|---------|---------|---------|
| 66-72  | B7807 | //     | 30     | 43     | 126   | 26   | 1  | TR                        | 908     | 997     | 1088    |
|        |       |        |        |        |   |  |  | ST                        | 955     | 1048    | 1146    |
|        |       |        |        |        |   |  |  | AS                        | 1177    | 1294    | 1413    |
| 72-78  | B7808 | //     | 33     | 49     | 139   | 30   | 1  | TR                        | 932     | 1028    | 1116    |
|        |       |        |        |        |   |  |  | ST                        | 981     | 1079    | 1176    |
|        |       |        |        |        |   |  |  | AS                        | 1209    | 1332    | 1451    |
| 78-84  | B7809 | //     | 36     | 55     | 150   | 32   | 1  | TR                        | 961 ★   | 1054    | 1152 ★  |
|        |       |        |        |        |   |  |  | ST                        | 1010    | 1109    | 1208    |
|        |       |        |        |        |   |  |  | AS                        | 1244    | 1366    | 1491    |
| 86-92  | B7810 | //     | 40     | 63     | 164   | 34   | 1  | TR                        | 988 ★   | 1084    | 1180 ★  |
|        |       |        |        |        |   |  |  | ST                        | 1036    | 1139    | 1243    |
|        |       |        |        |        |   |  |  | AS                        | 1278    | 1407    | 1533    |
| 96-102 | B7811 | //     | 45     | 73     | 170   | 36   | 1  | TR                        | 1015 ★  | 1114    | 1216 ★  |
|        |       |        |        |        |   |  |  | ST                        | 1068    | 1171    | 1276    |
|        |       |        |        |        |   |  |  | AS                        | 1312    | 1445    | 1578    |

Délais - *Af-fabriek leveringstermijn*

1-2 Semaines - 1-2 *Weken*

2-3 Semaines - 2-3 *Weken*

3-4 Semaines - 3-4 *Weken*

La poignée est toujours en finition CRO. *De handgreep is steeds in CRO afwerking.*

★ Produit en stock: disponibilité immédiate sur **samo** France.

| Produits Spéciaux - <i>Maatwerk</i> | Mesures limites - <i>Extreme maten</i> | I [€]                                   | II [€] | III [€] |
|-------------------------------------|--|---|--------|---------|
|                                     |  | H max 210 cm / L max 120 cm - min 66 cm | 145    | 185     |

Formulaire de chiffrage disponible en ligne sur le site web: [www.samo.it/it/prodotti-speciali](http://www.samo.it/it/prodotti-speciali) - *Aanvraagformulier online beschikbaar op de website: www.samo.it/it/prodotti-speciali*  
 En cas d'annulation après acceptation le coût total de la commande sera débité - *Bij annulering na aanvaarding, wordt de volledige kost van de bestelling in rekening gebracht*



Profilé de compensation en option - *Optionele compensatie profiel*

| Hauteur<br><i>Hoogte</i> [cm] | Cod.   | Extensibilité<br><i>Regelbereik</i> [cm] | L01 [€] | SAR [€] | ULU [€] |
|-------------------------------|--------|--|---------|---------|---------|
| 200                           | COM10A | 0-3                                      | 75      | 112     | 112     |

Paroi fixe pour réaliser des combinaisons - *Vast paneel voor samenstellingen (pag. 188/189)*

| Cod.                               | B7824 | B7825 | B7826 | B7827 | B7828 | B7829  |
|------------------------------------|-------|-------|-------|-------|-------|--------|
| Extensibilité - <i>Regelbereik</i> | 67-70 | 72-75 | 77-80 | 82-85 | 87-90 | 97-100 |



Flasher le QR code pour vous connecter à la page du site [www.samo.it](http://www.samo.it) et voir les autres finitions de profilés et de verres  
*Flash de QR-code om verbinding te maken met de website www.samo.it en zie andere profiel - en glasafwerkingen*



Traitement anti-calcaire inclus dans le prix  
*Anti-kalkafwerking inbegrepen in de prijs*

5

Garantie  
5 Ans  
5 Jaar  
Garantie

200  
cm

6  
mm



Finitions des panneaux en verre trempé  
*Afwerking panelen veiligheidsglas:*

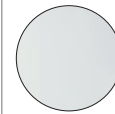

TR  
transparent  
*transparant*

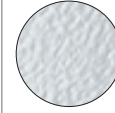

ST  
granité  
*gemarteld*

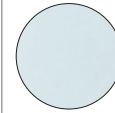

AS  
satiné Acqua  
*satijn Acqua*

Finitions des profilés en aluminium  
*Afwerking aluminium profielen:*



ULU  
chromé brillant  
*glanzend chroom*

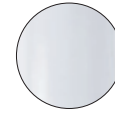

L01  
blanc  
*wit*

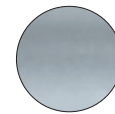

SAR  
satiné argent  
*satijn zilver*

Porte de douche à deux panneaux à battants, ouverture vers l'extérieur et l'intérieur.  
*Saloondeur, douchedeur met twee zowel naar binnen als naar buiten openzwaaiende panelen.*

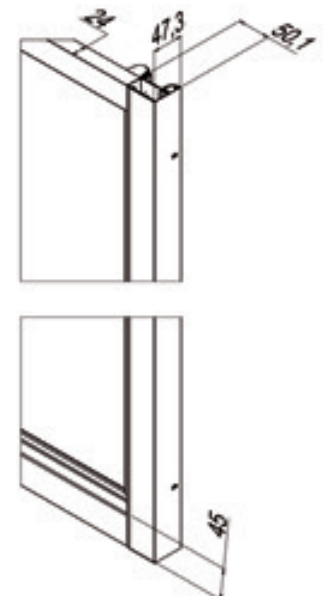
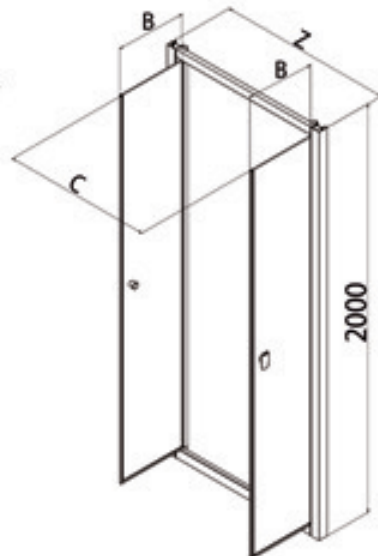

Mesures (mm.) - Metingen (mm.)



| Z [cm]  | Cod.  | A [cm] | B [cm] | C [cm] |  [dm³] |  [kg] |  [n°] | Panneaux<br><i>Paneel</i> | L01 [€] | SAR [€] | ULU [€] |
|---------|-------|--------|--------|--------|---|--|--|---------------------------|---------|---------|---------|
| 66-72   | B7830 | //     | 22,7   | 52     | 119   | 25   | 1  | TR                        | 687 ★   | 757     | 826 ★   |
|         |       |        |        |        |   |  |  | ST                        | 721     | 795     | 864     |
|         |       |        |        |        |   |  |  | AS                        | 895     | 983     | 1072    |
| 72-78   | B7831 | //     | 25,7   | 58     | 141   | 28   | 1  | TR                        | 710     | 782     | 849     |
|         |       |        |        |        |   |  |  | ST                        | 746     | 824     | 896     |
|         |       |        |        |        |   |  |  | AS                        | 922     | 1015    | 1103    |
| 78-84   | B7832 | //     | 28,7   | 64     | 141   | 32   | 1  | TR                        | 733 ★   | 804     | 881 ★   |
|         |       |        |        |        |   |  |  | ST                        | 771     | 847     | 923     |
|         |       |        |        |        |   |  |  | AS                        | 950     | 1045    | 1139    |
| 86-92   | B7833 | //     | 32,7   | 72     | 155   | 34   | 1  | TR                        | 757 ★   | 831     | 907 ★   |
|         |       |        |        |        |   |  |  | ST                        | 794     | 873     | 952     |
|         |       |        |        |        |   |  |  | AS                        | 981     | 1079    | 1175    |
| 96-102  | B7834 | //     | 37,7   | 82     | 170   | 36   | 1  | TR                        | 782 ★   | 856     | 932 ★   |
|         |       |        |        |        |   |  |  | ST                        | 821     | 903     | 983     |
|         |       |        |        |        |   |  |  | AS                        | 1012    | 1112    | 1211    |
| 106-112 | B7835 | //     | 42,7   | 92     | 186   | 38   | 1  | TR                        | 804 ★   | 887     | 964 ★   |
|         |       |        |        |        |   |  |  | ST                        | 846     | 929     | 1015    |
|         |       |        |        |        |   |  |  | AS                        | 1043    | 1151    | 1252    |
| 116-122 | B7836 | //     | 47,7   | 102    | 211   | 40   | 1  | TR                        | 831 ★   | 916     | 994 ★   |
|         |       |        |        |        |   |  |  | ST                        | 871     | 961     | 1045    |
|         |       |        |        |        |   |  |  | AS                        | 1078    | 1182    | 1290    |

Délais - *Af-fabriek levertermijn*

1-2 Semaines - *1-2 Weken*

2-3 Semaines - *2-3 Weken*

3-4 Semaines - *3-4 Weken*

Profilé de compensation en option - *Optionele compensatie profiel*

★ Produit en stock: disponibilité immédiate sur **samo** France.

| Produits Spéciaux - <i>Maatwerk</i> | Mesures limites - <i>Extreme maten</i>  | I [€] | II [€] | III [€] |
|-------------------------------------|---|-------|--------|---------|
|                                     | H max 210 cm / L max 122 cm - min 50 cm | 115   | 155    | 185     |

Formulaire de chiffrage disponible en ligne sur le site web: [www.samo.it/it/prodotti-speciali](http://www.samo.it/it/prodotti-speciali) - *Aanvraagformulier online beschikbaar op de website: www.samo.it/it/prodotti-speciali*  
 En cas d'annulation après acceptation le coût total de la commande sera débité - *Bij annulering na aanvaarding, wordt de volledige kost van de bestelling in rekening gebracht*

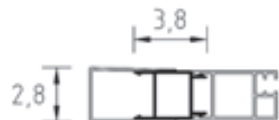

Profilé de compensation en option - *Optionele compensatie profiel*

| Hauteur<br><i>Hoogte</i> [cm] | Cod.   | Extensibilité<br><i>Regelbereik</i> [cm] | L01 [€] | SAR [€] | ULU [€] |
|-------------------------------|--------|--|---------|---------|---------|
| 200                           | COM10A | 0-3                                      | 75      | 112     | 112     |

Paroi fixe pour réaliser des combinaisons - *Vast paneel voor samenstellingen (pag. 188/189)*

| Cod.                               | B7824 | B7825 | B7826 | B7827 | B7828 | B7829  |
|------------------------------------|-------|-------|-------|-------|-------|--------|
| Extensibilité - <i>Regelbereik</i> | 67-70 | 72-75 | 77-80 | 82-85 | 87-90 | 97-100 |



Flasher le QR code pour vous connecter à la page du site [www.samo.it](http://www.samo.it) et voir les autres finitions de profilés et de verres  
 Flash de QR-code om verbinding te maken met de website [www.samo.it](http://www.samo.it) en zie andere profiel - en glasafwerkingen



Traitement anti-calcaire inclus dans le prix  
 Anti-kalkafwerking inbegrepen in de prijs

5

Garantie  
5 Ans  
5 Jaar  
Garantie

200  
cm

6  
mm



Finitions des panneaux en verre trempé  
*Afwerking panelen veiligheidsglas:*

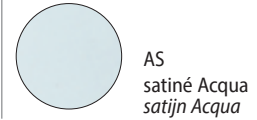
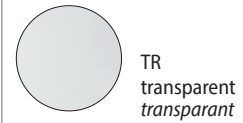

Finitions des profilés en aluminium  
*Afwerking aluminium profielen:*

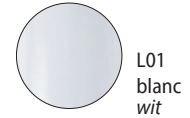



Paroi de douche 1/4 de rond à deux panneaux, ouverture latérale par un panneau coulissant sur un panneau fixe. La réversibilité du côté d'ouverture est établie lors de l'installation.

*Kwartronde met twee panelen, lateraal openschuivende kwartronde douchewand met één vast en één openschuivend paneel.*

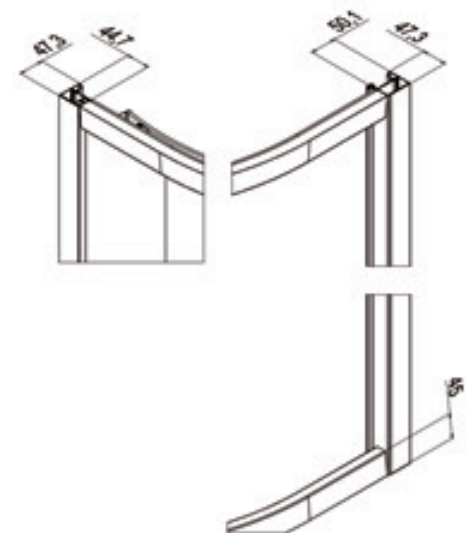
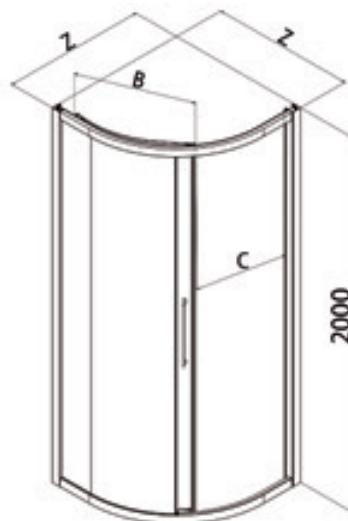
*Omkeerbaar voor bepaling van openingszijde is vastgesteld tijdens de installatie.*



Mesures (mm.) - Metingen (mm.)

| Z [cm]    | Cod.  | A [cm] | B [cm] | C [cm] |  [dm³] |  [kg] |  [n°] | Panneaux<br><i>Paneel</i> | L01 [€] | SAR [€] | ULU [€] |
|-----------|-------|--------|--------|--------|---|--|--|---------------------------|---------|---------|---------|
| 76,5-79,5 | B7863 | //     | 57,3   | 45     | 369   | 50   | 2  | TR                        | 1319    | 1448    | 1580    |
|           |       |        |        |        |   |  |  | ST                        | 1384    | 1521    | 1661    |
|           |       |        |        |        |   |  |  | AS                        | 1710    | 1883    | 2050    |
| 86,5-89,5 | B7862 | //     | 67     | 54     | 450   | 54   | 2  | TR                        | 1391    | 1526    | 1666 ★  |
|           |       |        |        |        |   |  |  | ST                        | 1457    | 1604    | 1751    |
|           |       |        |        |        |   |  |  | AS                        | 1802    | 1982    | 2164    |

Délais - *Af-fabriek levertermijn*

1-2 Semaines - *1-2 Weken*

2-3 Semaines - *2-3 Weken*

3-4 Semaines - *3-4 Weken*

Adapté aux receveurs de douche à rayon NON constant (80x80 - 90x90 cm.): rayon = cm. 55

La poignée est toujours en finition CRO.

*Passend voor douchetubs met NIET constante radius (80x80 - 90x90 cm.): radius = cm. 55*

*De handgreep is steeds in CRO afwerking.*

★ Produit en stock: disponibilité immédiate sur **samo** France.

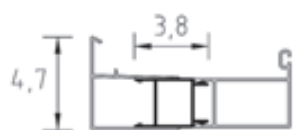

Profilé de compensation en option - *Optionele compensatie profiel*

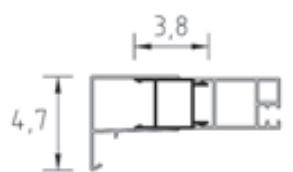

| Hauteur<br><i>Hoogte</i> [cm] | Cod.   | Extensibilité<br><i>Regelbereik</i> [cm] | L01 [€] | SAR [€] | ULU [€] |
|-------------------------------|--------|--|---------|---------|---------|
| 200                           | COM10A | 0-3                                      | 75      | 112     | 112     |



Flasher le QR code pour vous connecter à la page du site [www.samo.it](http://www.samo.it) et voir les autres finitions de profilés et de verres  
*Flash de QR-code om verbinding te maken met de website [www.samo.it](http://www.samo.it) en zie andere profiel - en glasafwerkingen*



Traitement anti-calcaire inclus dans le prix  
*Anti-kalkafwerking inbegrepen in de prijs*



5

Garantie  
5 Ans  
5 Jaar  
Garantie

200  
cm

6  
mm



Finitions des panneaux en verre trempé  
*Afwerking panelen veiligheidsglas:*

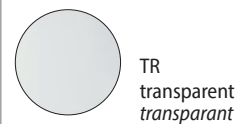



Finitions des profilés en aluminium  
*Afwerking aluminium profielen:*

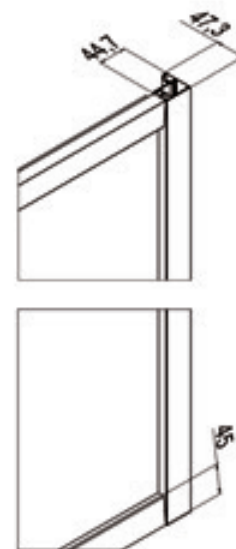
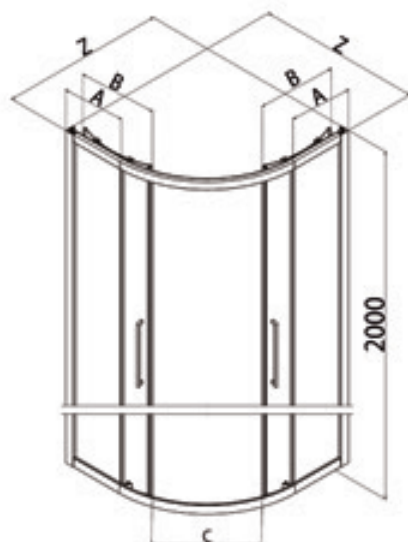

Paroi de douche 1/4 de rond à quatre panneaux, ouverture centrale par deux panneaux coulissants sur deux panneaux fixes.  
*Kwartronde met vier panelen, centraal opschuivende kwartronde douchewand met twee vaste en twee opschuivende panelen.*



Mesures (mm.) - Metingen (mm.)

| Z [cm]    | Cod.  | A [cm]    | B [cm] | C [cm] |  [dm³] |  [kg] |  [n°] | Panneaux<br>Paneel | L01 [€] | SAR [€] | ULU [€] |
|-----------|-------|-----------|--------|--------|---|--|--|--------------------|---------|---------|---------|
| 76,5-79,5 | B7853 | 22,5-25,5 | 41     | 39     | 249   | 50   | 2  | TR                 | 1284    | 1413    | 1539 ★  |
|           |       |           |        |        |   |  |  | ST                 | 1346    | 1482    | 1617    |
|           |       |           |        |        |   |  |  | AS                 | 1668    | 1834    | 2001    |
| 86,5-89,5 | B7852 | 32,5-35,5 | 41     | 47     | 287   | 56   | 2  | TR                 | 1346    | 1484    | 1617 ★  |
|           |       |           |        |        |   |  |  | ST                 | 1418    | 1558    | 1699    |
|           |       |           |        |        |   |  |  | AS                 | 1751    | 1927    | 2100    |
| 96,5-99,5 | B7854 | 42,5-45,5 | 41     | 47     | 346   | 63   | 2  | TR                 | 1457    | 1605    | 1751    |
|           |       |           |        |        |   |  |  | ST                 | 1533    | 1684    | 1839    |
|           |       |           |        |        |   |  |  | AS                 | 1895    | 2086    | 2271    |

Délais - *Af-fabriek leveringstermijn*

1-2 Semaines - 1-2 Weken

2-3 Semaines - 2-3 Weken

3-4 Semaines - 3-4 Weken

Adapté aux receveurs de douche à rayon NON constant (80x80 - 90x90 cm.): rayon = cm. 55. La poignée est toujours en finition CRO.  
 Passend voor douchetubs met NIET constante radius (80x80 - 90x90 cm.): radius = cm. 55. De handgreep is steeds in CRO afwerking.

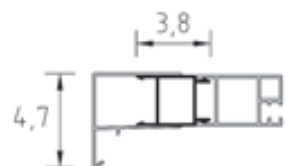
★ Produit en stock: disponibilité immédiate sur **samo** France.Profil de compensation en option - *Optionele compensatie profiel*

| Hauteur<br>Hoogte [cm] | Cod.   | Extensibilité<br>Regelbereik [cm] | L01 [€] | SAR [€] | ULU [€] |
|------------------------|--------|-----------------------------------|---------|---------|---------|
| 200                    | COM10A | 0-3                               | 75      | 112     | 112     |

Produits Spéciaux - *Maatwerk*Mesures limites - *Extreme maten*

I [€]

II [€]

III [€]

H max 200 cm / Contacter le Service Clients pour connaître la faisabilité et le prix.

275

//

350

Formulaire de chiffrage disponible en ligne sur le site web: [www.samo.it/it/prodotti-speciali](http://www.samo.it/it/prodotti-speciali) - *Aanvraagformulier online beschikbaar op de website: www.samo.it/it/prodotti-speciali*  
 En cas d'annulation après acceptation le coût total de la commande sera débité - *Bij annulering na aanvaarding, wordt de volledige kost van de bestelling in rekening gebracht*



Flasher le QR code pour vous connecter à la page du site [www.samo.it](http://www.samo.it) et voir les autres finitions de profilés et de verres  
 Flash de QR-code om verbinding te maken met de website [www.samo.it](http://www.samo.it) en zie andere profiel - en glasafwerkingen



Traitement anti-calcaire inclus dans le prix  
 Anti-kalkafwerking inbegrepen in de prijs

5

Garantie  
5 Ans  
5 Jaar  
Garantie

200  
cm

6  
mm



Finitions des panneaux en verre trempé  
Afwerking panelen veiligheidsglas:

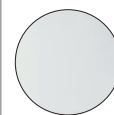

TR  
transparent  
transparant



ST  
granité  
gemarteld

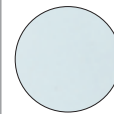

AS  
satiné Acqua  
satijn Acqua

Finitions des profilés en aluminium  
Afwerking aluminium profielen:



ULU  
chromé brillant  
glanzend chroom

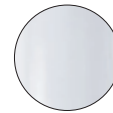

L01  
blanc  
wit

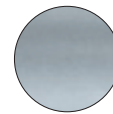

SAR  
satiné argent  
satijn zilver

Parei de douche rectangulaire à quatre panneaux, ouverture centrale par deux panneaux coulissants sur deux panneaux fixes.

Afgeronde rechthoek met vier panelen, centraal openschuivende kwartronde douchewand met twee vaste en twee openschuivende panelen.

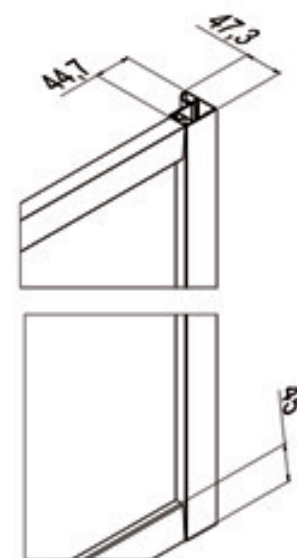
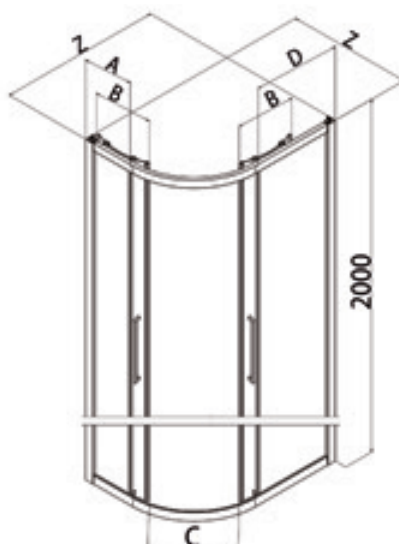



Mesures (mm.) - Metingen (mm.)



1/4 de rond rectangulaire coulissant à quatre panneaux  
Afgeronde rechthoek met vier panelen

H 200 cm. - V 6 mm.

| Z [cm]                           | Cod.  | A [cm]    | B [cm] | C [cm] | D [cm]    |  [dm³] |  [kg] |  [n°] | Panneaux<br>Paneel | L01 [€]                  | SAR [€] | ULU [€] |
|----------------------------------|-------|-----------|--------|--------|-----------|---|--|--|--------------------|--------------------------|---------|---------|
| 66,5-69,5/86,5-89,5              | B7893 | 25,7-28,7 | 30,9   | 38     | 45,7-48,7 | 254   | 52   | 2  | TR                 | 1350                     | 1484    | 1617    |
|                                  |       |           |        |        |           |   |  |  | ST                 | 1418                     | 1558    | 1701    |
|                                  |       |           |        |        |           |   |  |  | AS                 | 1754                     | 1929    | 2102    |
| 76,5-79,5/96,5-99,5              | B7895 | 35,7-38,7 | 30,9   | 38     | 55,7-58,7 | 308   | 58   | 2  | TR                 | 1424                     | 1567    | 1705    |
|                                  |       |           |        |        |           |   |  |  | ST                 | 1493                     | 1645    | 1795    |
|                                  |       |           |        |        |           |   |  |  | AS                 | 1847                     | 2030    | 2218    |
| Délais - Af-fabriek levertermijn |       |           |        |        |           | 1-2 Semaines - 1-2 Weken  |  | 2-3 Semaines - 2-3 Weken   |                    | 3-4 Semaines - 3-4 Weken |         |         |

Adapté aux receveurs de douche à rayon NON constant : rayon = cm. 38  
La poignée est toujours en finition CRO.

Passend voor douchetubs met NIET constante radius: radius = cm. 38  
De handgreep is steeds in CRO afwerking.

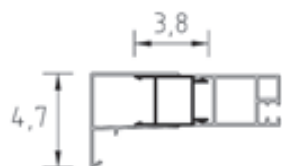

Profilé de compensation en option - Optionele compensatie profiel

| Hauteur<br>Hoogte [cm] | Cod.   | Extensibilité<br>Regelbereik [cm] | L01 [€] | SAR [€] | ULU [€] |
|------------------------|--------|-----------------------------------|---------|---------|---------|
| 200                    | COM10A | 0-3                               | 75      | 112     | 112     |

| Produits Spéciaux - Maatwerk | Mesures limites - Extreme maten   | I [€] | II [€] | III [€] |
|------------------------------|---|-------|--------|---------|
|                              | H max 200 cm / Contacter le Service Clients pour connaître la faisabilité et le prix. | 275   | //     | 350     |

Formulaire de chiffrage disponible en ligne sur le site web: [www.samo.it/it/prodotti-speciali](http://www.samo.it/it/prodotti-speciali) - Aanvraagformulier online beschikbaar op de website: [www.samo.it/it/prodotti-speciali](http://www.samo.it/it/prodotti-speciali)  
En cas d'annulation après acceptation le coût total de la commande sera débité - Bij annulering na aanvaarding, wordt de volledige kost van de bestelling in rekening gebracht



Flasher le QR code pour vous connecter à la page du site  
[www.samo.it](http://www.samo.it) et voir les autres finitions de profilés et de verres  
Flash de QR-code om verbinding te maken met de website  
[www.samo.it](http://www.samo.it) en zie andere profiel - en glasafwerkingen



Traitement anti-calcaire inclus dans le prix  
Anti-kalkafwerking inbegrepen in de prijs

5

Garantie  
5 Ans  
5 Jaar  
Garantie

200  
cm

6  
mm



## Finitions des panneaux en verre trempé Afwerking panelen veiligheidsglas:

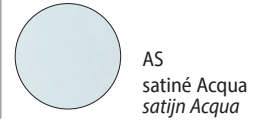
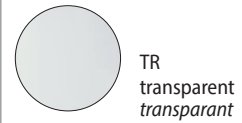

## Finitions des profilés en aluminium Afwerking aluminium profielen:

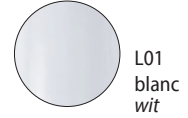

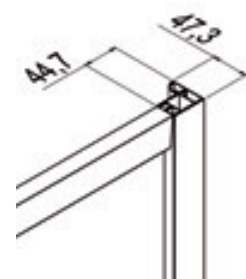
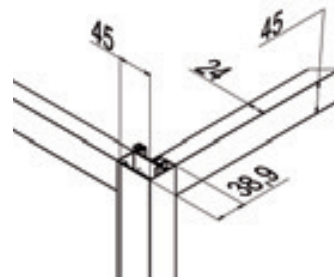
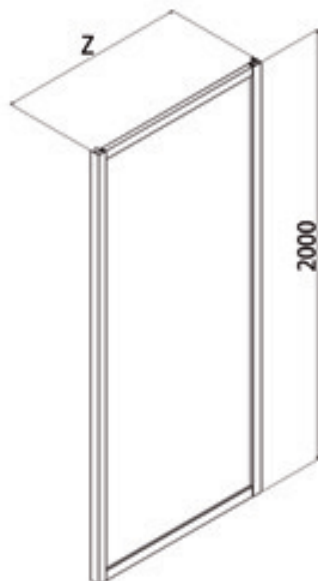

Paroi fixe pour réaliser des combinaisons et former des parois à deux ou trois côtés, également pour des dimensions rectangulaires.  
Non installable seule ou comme paroi de division.

Vaste wand voor samenstellingen, van twee of driezijdige douchecellen, mogelijkheid tot rechthoekige maten.  
Niet alleen of als schidingswand plaatsbaar.



Mesures (mm.) - Metingen (mm.)

| Z [cm] | Cod.  | A [cm] | B [cm] | H [cm] |  [dm³] |  [kg] |  [n°] | Panneaux<br><i>Paneel</i> | L01 [€] | SAR [€] | ULU [€] |
|--------|-------|--------|--------|--------|---|--|--|---------------------------|---------|---------|---------|
| 67-70  | B7824 | //     | //     | 200    | 121   | 24   | 1  | TR                        | 408 ★   | 452     | 489 ★   |
|        |       |        |        |        |   |  |  | ST                        | 430     | 473     | 519     |
|        |       |        |        |        |   |  |  | AS                        | 532     | 583     | 637     |
| 72-75  | B7825 | //     | //     | 200    | 126   | 26   | 1  | TR                        | 432 ★   | 474     | 520 ★   |
|        |       |        |        |        |   |  |  | ST                        | 453     | 495     | 541     |
|        |       |        |        |        |   |  |  | AS                        | 560     | 614     | 670     |
| 77-80  | B7826 | //     | //     | 200    | 130   | 28   | 1  | TR                        | 454 ★   | 498     | 542 ★   |
|        |       |        |        |        |   |  |  | ST                        | 475     | 526     | 570     |
|        |       |        |        |        |   |  |  | AS                        | 588     | 648     | 707     |
| 82-85  | B7827 | //     | //     | 200    | 135   | 30   | 1  | TR                        | 479     | 527     | 572     |
|        |       |        |        |        |   |  |  | ST                        | 499     | 552     | 601     |
|        |       |        |        |        |   |  |  | AS                        | 617     | 678     | 743     |
| 87-90  | B7828 | //     | //     | 200    | 142   | 31   | 1  | TR                        | 500 ★   | 554     | 602 ★   |
|        |       |        |        |        |   |  |  | ST                        | 529     | 580     | 633     |
|        |       |        |        |        |   |  |  | AS                        | 650     | 715     | 784     |
| 97-100 | B7829 | //     | //     | 200    | 149   | 33   | 1  | TR                        | 530 ★   | 581     | 634 ★   |
|        |       |        |        |        |   |  |  | ST                        | 556     | 608     | 666     |
|        |       |        |        |        |   |  |  | AS                        | 682     | 752     | 826     |

★ Produit en stock: disponibilité immédiate sur **samo** France.

Délais - *Af-fabriek levertermijn*

1-2 Semaines - 1-2 Weken

2-3 Semaines - 2-3 Weken

3-4 Semaines - 3-4 Weken

| Produits Spéciaux - <i>Maatwerk</i> | Mesures limites - <i>Extreme maten</i> | I [€]                                   | II [€] | III [€] |
|-------------------------------------|--|---|--------|---------|
|                                     |  | H max 210 cm / L max 120 cm - min 20 cm | 70     | 90      |

Formulaire de chiffrage disponible en ligne sur le site web: [www.samo.it/it/prodotti-speciali](http://www.samo.it/it/prodotti-speciali) - *Aanvraagformulier online beschikbaar op de website: www.samo.it/it/prodotti-speciali*  
 En cas d'annulation après acceptation le coût total de la commande sera débité - *Bij annulering na aanvaarding, wordt de volledige kost van de bestelling in rekening gebracht*

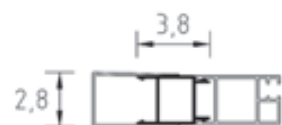
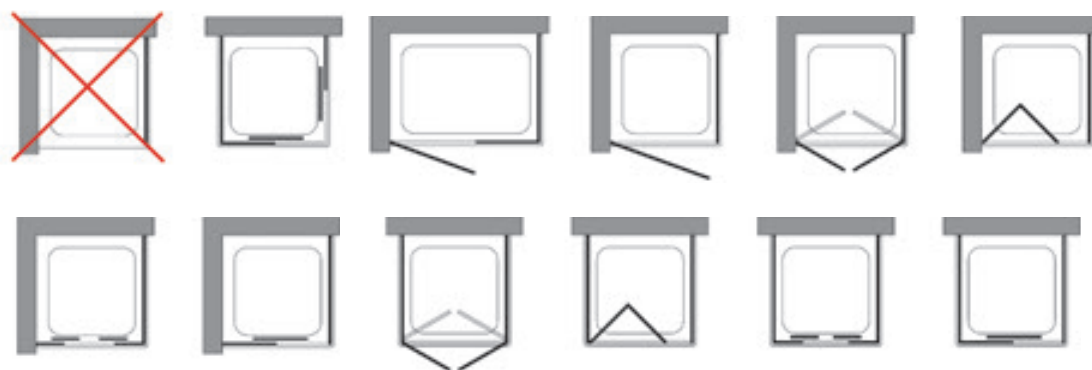

Profilé de compensation en option - *Optionele compensatie profiel*

| Hauteur<br><i>Hoogte</i> [cm] | Cod.   | Extensibilité<br><i>Regelbereik</i> [cm] | L01 [€] | SAR [€] | ULU [€] |
|-------------------------------|--------|--|---------|---------|---------|
| 200                           | COM10A | 0-3                                      | 75      | 112     | 112     |



Flasher le QR code pour vous connecter à la page du site [www.samo.it](http://www.samo.it) et voir les autres finitions de profilés et de verres  
*Flash de QR-code om verbinding te maken met de website www.samo.it en zie andere profiel - en glasafwerkingen*



Traitement anti-calcaire inclus dans le prix  
*Anti-kalkafwerking inbegrepen in de prijs*



# StoneFit



## Couleurs - Kleuren

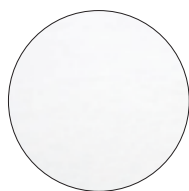

R01  
blanc - wit



R06  
noir - zwart



R08  
sable - zandkleur



R10  
artic - artic



R17  
gris - grijs



R19  
tortora - tortora

## StoneFit

La proposition de receveurs de douche en STONEFIT se développe ultérieurement en offrant une nouvelle proposition chromatique avec l'insertion de nouvelles colorations qui s'adaptent parfaitement à l'envie d'un changement continu de style. D'un grand impact la nouvelle texture "effet gaufré" qui confère aux receveurs de douche une expérience sensorielle inoubliable et dans le même temps garantit stabilité et sécurité grâce à l'effet antiglisse.

STONEFIT devient synonyme de "sur-mesure". Le nom même du produit est l'union du terme STONE qui indique les caractéristiques de résistance et de sensation tactile, et du suffixe FIT (littéralement, "sur-mesure") pour indiquer la possibilité de pouvoir compter sur un produit de haute couture grâce au choix de ses dimensions au centimètre près. La découpe du receveur peut être exécutée aussi bien dans le sens de la largeur que dans celui de la longueur : la nature de ce matériau permettant de le découper et de le modeler comme on le désire. Samo laisse libre expression créative à ses clients. La possibilité de demander des formes particulières, en outre, garantit la solution optimale dans toutes les circonstances : obstacles et présence de sont désormais facilement surmontables grâce à la possibilité de "travailler" les receveurs au moyen d'outils spécifiques (type lame "flex").

## StoneFit

*Het assortiment STONEFIT douchetubs breidt zich verder uit met een chromatische aanbod gebaseerd op nieuwe kleuren die zich uitstekend aan de continu wijzigende stijl aanpassen. De nieuwe "gegaufreerde" textuur valt met name op. De douchetubs bieden een ongekennde sensorische ervaring en zijn tegelijkertijd stabiel en veilig dankzij het antislip-effect.*

*STONEFIT wordt een synoniem voor "op maat". De naam van het product wordt gevormd door de samenkomst van het begrip STONE, dat het typische gevoel benadrukt, en het begrip FIT (letterlijk "op maat"), dat aangeeft dat u kunt rekenen op een op maat gemaakt, dankzij de mogelijkheid om de maat tot op de centimeter te kiezen.*

*De douchetub kan in de lengte en in de breedte worden gesneden: het typische materiaal maakt het mogelijk om het geheel naar wens te snijden en vorm te geven. Met Samo kan de klant zijn creativiteit de loop laten. De mogelijkheid om specifieke vormen aan te vragen, zorgt ervoor dat in elke situatie de optimale oplossing wordt gevonden: obstakels en pilaren zijn niet langer een hindernis aangezien de douchetubs met specifieke gereedschappen ("flex") kunnen worden aangepast.*

5

Garantie De  
5 Ans  
5 Jaar  
Garantie



## Couleurs - Kleuren

-  R01  
blanc  
wit
-  R06  
noir  
zwart
-  R08  
sable  
zandkleur
-  R10  
artic  
artic
-  R17  
gris  
grijs
-  R19  
tortora  
tortora

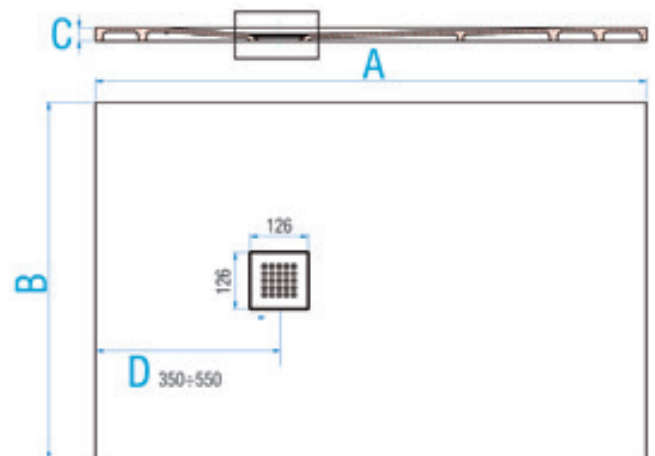
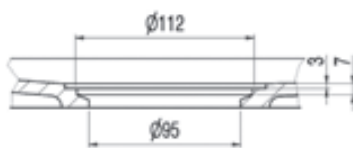
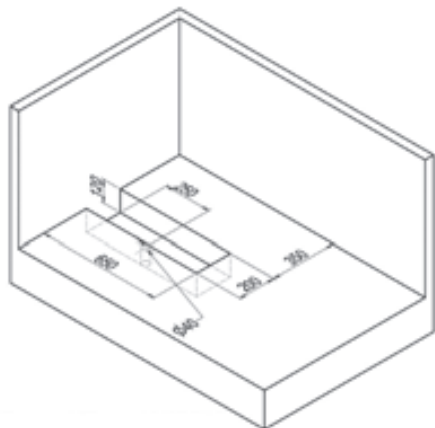

STONEFIT receveur posé sur le sol  
STONEFIT inbouw, vlak op de vloer geplaatst

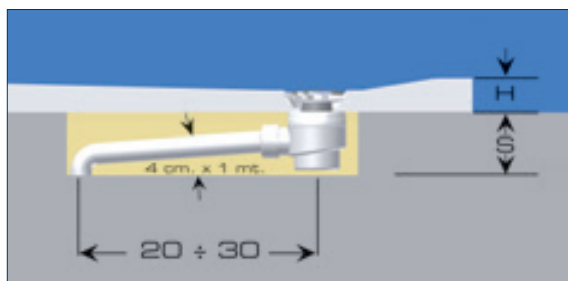

H= 3 cm.

S= 9 cm.

 Mélange sable/béton  
Mengeling aan zand/beton

STONEFIT receveur encastré au niveau du sol  
STONEFIT inbouw, gelijk met de vloer ingewerkt

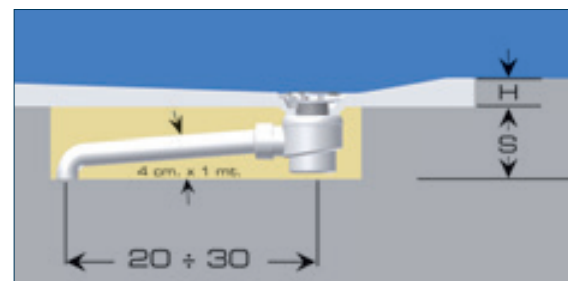



H= 3 cm.

S= 9 cm.

 Support en béton/Sol  
Beton steungrond/Vloer



| B [cm] | A [cm] | Cod.  | C [cm] | D [cm] |  [kg] |  [n°] | R01 [€] | R06 [€] | R08 [€] | R10 [€] | R17 [€] | R19 [€] |
|--------|--------|-------|--------|--------|--|--|---------|---------|---------|---------|---------|---------|
| 90     | 90     | D3690 | 3      | 35     | 24   | 1  | 812     | 812     | 812     | 812     | 812     | 812     |
| 90     | 100    | D3692 | 3      | 35     | 27   | 1  | 812     | 812     | 812     | 812     | 812     | 812     |
| 90     | 120    | D3693 | 3      | 40     | 32   | 1  | 864     | 864     | 864     | 864     | 864     | 864     |
| 90     | 140    | D3694 | 3      | 40     | 38   | 1  | 977     | 977     | 977     | 977     | 977     | 977     |
| 90     | 160    | D3695 | 3      | 45     | 43   | 1  | 1072    | 1072    | 1072    | 1072    | 1072    | 1072    |
| 90     | 180    | D3696 | 3      | 50     | 49   | 1  | 1146    | 1146    | 1146    | 1146    | 1146    | 1146    |

Délais - Af-fabriek levertermijn

1-2 Semaines - 1-2 Weken

2-3 Semaines - 2-3 Weken



3-4 Semaines - 3-4 Weken

Surface: R = effet gaufré. Encastrement dans le mur de 2 cm. Flexible et bonde de vidage fournis (KS3000).

Couvercles de vidage assortis au receveur de douche fourni (RIC2346R01-R06-R08-R10-R17-R19).

Oppervlak: R = gegaufreerde. Maximaal 2 cm. muur integelbaar. Afvoersifon in basis dotatie meegeleverd: (KS3000).

Afvoerdoppen passend bij de meegeleverde douchebak (RIC2346R01-R06-R08-R10-R17-R19).

| B [cm] | A [cm]    | Cod.   | C [cm] |  [kg] |  [n°] | [€]  |
|--------|-----------|--------|--------|--|--|------|
| 90     | 90 ÷ 100  | DS3690 | 3      | 24 ÷ 27  | 1  | 812  |
| 90     | 101 ÷ 120 |        | 3      | 27 ÷ 32  | 1  | 864  |
| 90     | 121 ÷ 140 |        | 3      | 32 ÷ 38  | 1  | 977  |
| 90     | 141 ÷ 160 |        | 3      | 38 ÷ 43  | 1  | 1072 |
| 90     | 161 ÷ 180 |        | 3      | 43 ÷ 49  | 1  | 1146 |

Produits Spéciaux - Maatwerk

Mesures limites - Extreme maten (B)

I [€]

II [€]

III [€]

L max 89 cm - min 85 cm

120

//

//

Formulaire de chiffrage disponible en ligne sur le site web: [www.samo.it/it/prodotti-speciali](http://www.samo.it/it/prodotti-speciali) - Aanvraagformulier online beschikbaar op de website: [www.samo.it/it/prodotti-speciali](http://www.samo.it/it/prodotti-speciali)  
En cas d'annulation après acceptation le coût total de la commande sera débité - Bij annulering na aanvordering, wordt de volledige kost van de bestelling in rekening gebracht



Coupe spécifique dans le sens de la longueur, inclus dans le prix.  
Cutting ad hoc (specifiek) voor de breedte, in de prijs inbegrepen.



Coupe spécifique dans le sens de la longueur, voir tableau de prix produits spéciaux. Le Service Clients pourra donner la confirmation de la faisabilité de l'article demandé. En cas de coupe spécifique, il est recommandé d'installer les produits encastrés au niveau du sol  
Cutting ad hoc (specifiek) voor de breedte, zie prijstabel Maatwerk. Klantendienst bevestigt daarop de eventuele mogelijkheid tot realisatie van gevraagde product. In geval van Cutting ad hoc (specifiek), het wordt aanbevolen om de producten te installeren inbouw, gelijk met de vloer ingewerkt.



Flasher le QR code pour vous connecter à la page du site [www.samo.it](http://www.samo.it) et voir les autres finitions.

Flash de QR-code om verbinding te maken met de website [www.samo.it](http://www.samo.it) en zie andere afwerkingen



Installation: 1/2 personnes  
Installatie: 1/2 personen

5

Garantie  
5 Ans  
5 Jaar  
Garantie



## Couleurs - Kleuren

-  R01  
blanc  
wit
-  R06  
noir  
zwart
-  R08  
sable  
zandkleur
-  R10  
artic  
artic
-  R17  
gris  
grijs
-  R19  
tortora  
tortora

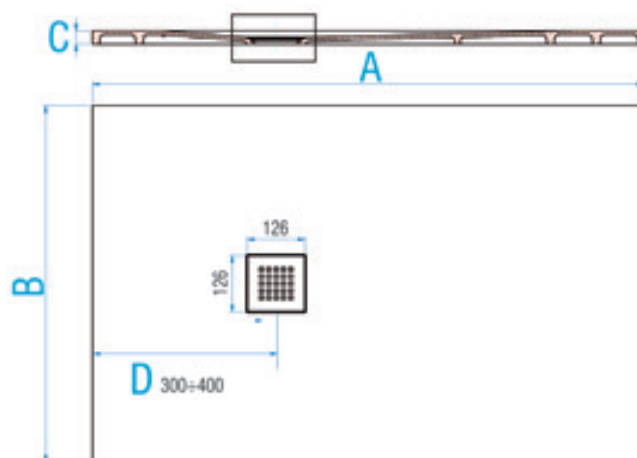
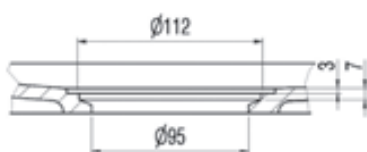
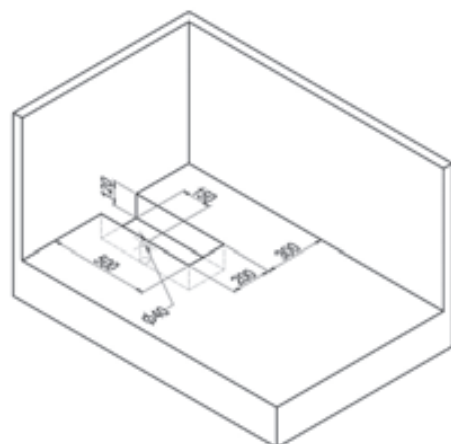

STONEFIT receveur posé sur le sol  
STONEFIT inbouw, vlak op de vloer geplaatst

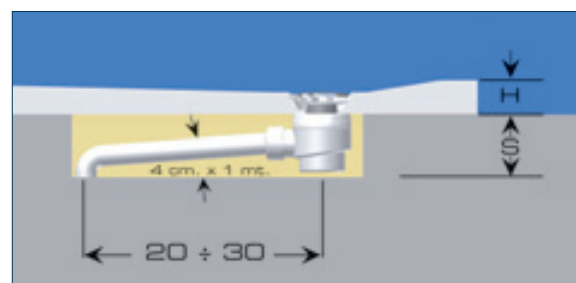

H= 3 cm.  
S= 9 cm.

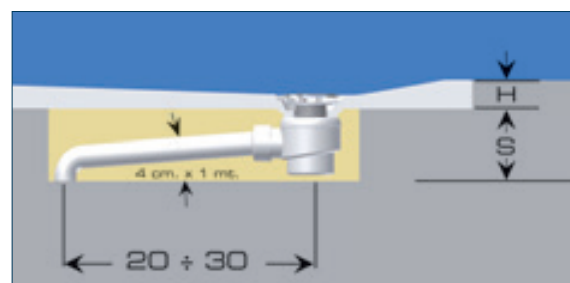

 Mélange sable/béton  
Mengeling aan zand/beton

STONEFIT receveur encastré au niveau du sol  
STONEFIT inbouw, gelijk met de vloer ingewerkt



H= 3 cm.  
S= 9 cm.

 Support en béton/Sol  
Beton steungrond/Vloer

| B [cm] | A [cm] | Cod.  | C [cm] | D [cm] |  [kg] |  [n°] | R01 [€] | R06 [€] | R08 [€] | R10 [€] | R17 [€] | R19 [€] |
|--------|--------|-------|--------|--------|--|--|---------|---------|---------|---------|---------|---------|
| 80     | 80     | D3680 | 3      | 30     | 19   | 1  | 757     | 757     | 757     | 757     | 757     | 757     |
| 80     | 100    | D3682 | 3      | 30     | 24   | 1  | 757     | 757     | 757     | 757     | 757     | 757     |
| 80     | 120    | D3683 | 3      | 30     | 29   | 1  | 817     | 817     | 817     | 817     | 817     | 817     |
| 80     | 140    | D3684 | 3      | 40     | 34   | 1  | 893     | 893     | 893     | 893     | 893     | 893     |
| 80     | 160    | D3685 | 3      | 40     | 38   | 1  | 989     | 989     | 989     | 989     | 989     | 989     |
| 80     | 180    | D3686 | 3      | 40     | 43   | 1  | 1098    | 1098    | 1098    | 1098    | 1098    | 1098    |

Délais - Af-fabriek levertermijn

1-2 Semaines - 1-2 Weken

2-3 Semaines - 2-3 Weken



3-4 Semaines - 3-4 Weken

Surface: R = effet gaufré. Encastrement dans le mur de 2 cm. Flexible et bonde de vidage fournis (KS3000).

Couvercles de vidage assortis au receveur de douche fourni (RIC2346R01-R06-R08-R10-R17-R19).

Oppervlak: R = gegaufreerde. Maximaal 2 cm. muur integelbaar. Afvoersifon in basis dotatie meegeleverd: (KS3000).

Afvoerdoppen passend bij de meegeleverde douchebak (RIC2346R01-R06-R08-R10-R17-R19).

| B [cm] | A [cm]    | Cod.   | C [cm] |  [kg] |  [n°] | [€]  |
|--------|-----------|--------|--------|--|--|------|
| 80     | 80 ÷ 100  | DS3680 | 3      | 19 ÷ 24  | 1  | 757  |
| 80     | 101 ÷ 120 |        | 3      | 24 ÷ 29  | 1  | 817  |
| 80     | 121 ÷ 140 |        | 3      | 29 ÷ 34  | 1  | 893  |
| 80     | 141 ÷ 160 |        | 3      | 34 ÷ 39  | 1  | 989  |
| 80     | 161 ÷ 180 |        | 3      | 39 ÷ 43  | 1  | 1098 |

Produits Spéciaux - Maatwerk

Mesures limites - Extreme maten (B)

I [€]

II [€]

III [€]

L max 79 cm - min 75 cm

120

//

//

Formulaire de chiffrage disponible en ligne sur le site web: [www.samo.it/it/prodotti-speciali](http://www.samo.it/it/prodotti-speciali) - Aanvraagformulier online beschikbaar op de website: [www.samo.it/it/prodotti-speciali](http://www.samo.it/it/prodotti-speciali)  
En cas d'annulation après acceptation le coût total de la commande sera débité - Bij annulering na aanvraag, wordt de volledige kost van de bestelling in rekening gebracht



Coupe spécifique dans le sens de la longueur, inclus dans le prix.  
Cutting ad hoc (specifiek) voor de lengte, in de prijs inbegrepen.



Coupe spécifique dans le sens de la longueur, voir tableau de prix produits spéciaux. Le Service Clients pourra donner la confirmation de la faisabilité de l'article demandé. En cas de coupe spécifique, il est recommandé d'installer les produits encastrés au niveau du sol  
Cutting ad hoc (specifiek) voor de breedte, zie prijstabel Maatwerk. Klantendienst bevestigt daarop de eventuele mogelijkheid tot realisatie van gevraagde product. In geval van Cutting ad hoc (specifiek), het wordt aanbevolen om de producten te installeren inbouw, gelijk met de vloer ingewerkt.



Flasher le QR code pour vous connecter à la page du site [www.samo.it](http://www.samo.it) et voir les autres finitions.  
Flash de QR-code om verbinding te maken met de website [www.samo.it](http://www.samo.it) en zie andere afwerkingen



Installation: 1/2 personnes  
Installatie: 1/2 personen



5

Garantie  
5 Ans  
5 Jaar  
Garantie



## Couleurs - Kleuren

-  R01  
blanc  
wit
-  R06  
noir  
zwart
-  R08  
sable  
zandkleur
-  R10  
artic  
artic
-  R17  
gris  
grijs
-  R19  
tortora  
tortora

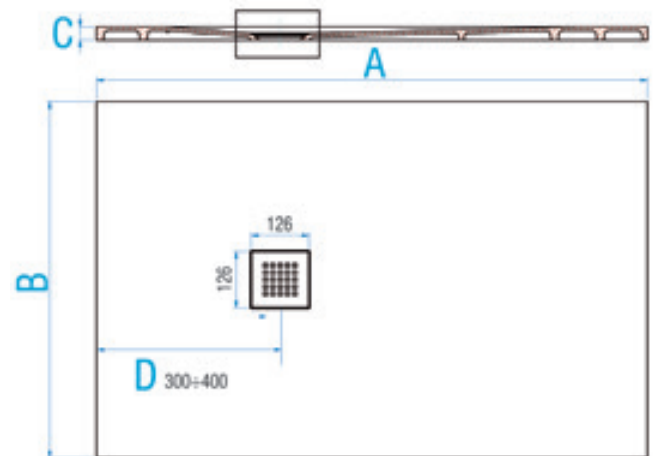
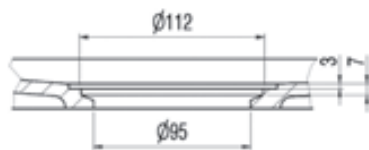
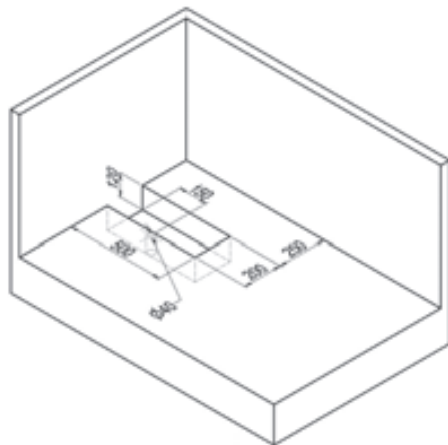

STONEFIT receveur posé sur le sol  
STONEFIT inbouw, vlak op de vloer geplaatst

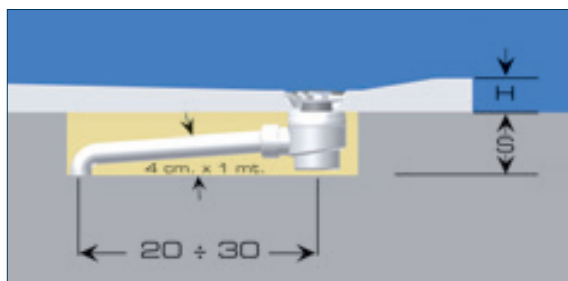

H= 3 cm.  
S= 9 cm.

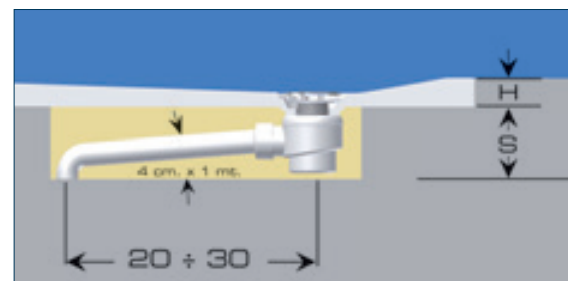

 Mélange sable/béton  
Mengeling aan zand/beton

STONEFIT receveur encastré au niveau du sol  
STONEFIT inbouw, gelijk met de vloer ingewerkt



H= 3 cm.  
S= 9 cm.

 Support en béton/Sol  
Beton steungrond/Vloer

| B [cm] | A [cm] | Cod.  | C [cm] | D [cm] |  [kg] |  [n°] | R01 [€] | R06 [€] | R08 [€] | R10 [€] | R17 [€] | R19 [€] |
|--------|--------|-------|--------|--------|--|--|---------|---------|---------|---------|---------|---------|
| 70     | 90     | D3671 | 3      | 30     | 17   | 1  | 741     | 741     | 741     | 741     | 741     | 741     |
| 70     | 100    | D3672 | 3      | 30     | 21   | 1  | 741     | 741     | 741     | 741     | 741     | 741     |
| 70     | 120    | D3673 | 3      | 30     | 25   | 1  | 794     | 794     | 794     | 794     | 794     | 794     |
| 70     | 140    | D3674 | 3      | 40     | 29   | 1  | 870     | 870     | 870     | 870     | 870     | 870     |
| 70     | 160    | D3675 | 3      | 40     | 34   | 1  | 970     | 970     | 970     | 970     | 970     | 970     |
| 70     | 180    | D3676 | 3      | 40     | 38   | 1  | 1069    | 1069    | 1069    | 1069    | 1069    | 1069    |

Délais - Af-fabriek levertermijn

1-2 Semaines - 1-2 Weken

2-3 Semaines - 2-3 Weken



3-4 Semaines - 3-4 Weken

Surface: R = effet gaufré. Encastrement dans le mur de 2 cm. Flexible et bonde de vidage fournis (KS3000).

Couvercles de vidage assortis au receveur de douche fourni (RIC2346R01-R06-R08-R10-R17-R19).

Oppervlak: R = gegaufreerde. Maximaal 2 cm. muur integelbaar. Afvoersifon in basis dotatie meegeleverd: (KS3000).

Afvoerdoppen passend bij de meegeleverde douchebak (RIC2346R01-R06-R08-R10-R17-R19).

| B [cm] | A [cm]    | Cod.   | C [cm] |  [kg] |  [n°] | [€]  |
|--------|-----------|--------|--------|--|--|------|
| 70     | 80 ÷ 100  | DS3670 | 3      | 17 ÷ 21  | 1  | 741  |
| 70     | 101 ÷ 120 |        | 3      | 21 ÷ 25  | 1  | 794  |
| 70     | 121 ÷ 140 |        | 3      | 25 ÷ 29  | 1  | 870  |
| 70     | 141 ÷ 160 |        | 3      | 29 ÷ 34  | 1  | 970  |
| 70     | 161 ÷ 180 |        | 3      | 34 ÷ 38  | 1  | 1069 |

Produits Spéciaux - Maatwerk

Mesures limites - Extreme maten (B)

I [€]

II [€]

III [€]

L max 69 cm - min 65 cm

120

//

//

Formulaire de chiffrage disponible en ligne sur le site web: [www.samo.it/it/prodotti-speciali](http://www.samo.it/it/prodotti-speciali) - Aanvraagformulier online beschikbaar op de website: [www.samo.it/it/prodotti-speciali](http://www.samo.it/it/prodotti-speciali)  
En cas d'annulation après acceptation le coût total de la commande sera débité - Bij annulering na aanvordering, wordt de volledige kost van de bestelling in rekening gebracht



Coupe spécifique dans le sens de la longueur, inclus dans le prix.  
Cutting ad hoc (specifiek) voor de breedte, in de prijs inbegrepen.



Coupe spécifique dans le sens de la longueur, voir tableau de prix produits spéciaux. Le Service Clients pourra donner la confirmation de la faisabilité de l'article demandé. En cas de coupe spécifique, il est recommandé d'installer les produits encastrés au niveau du sol  
Cutting ad hoc (specifiek) voor de breedte, zie prijstabel Maatwerk. Klantendienst bevestigt daarop de eventuele mogelijkheid tot realisatie van gevraagde product. In geval van Cutting ad hoc (specifiek), het wordt aanbevolen om de producten te installeren inbouw, gelijk met de vloer ingewerkt.



Flasher le QR code pour vous connecter à la page du site [www.samo.it](http://www.samo.it) et voir les autres finitions.

Flash de QR-code om verbinding te maken met de website [www.samo.it](http://www.samo.it) en zie andere afwerkingen



Installation: 1/2 personnes  
Installatie: 1/2 personen

5

Garantie  
5 Ans  
5 Jaar  
Garantie



## Couleurs - Kleuren



-  R01  
blanc  
wit
-  R06  
noir  
zwart
-  R08  
sable  
zandkleur
-  R10  
artic  
artic
-  R17  
gris  
grijs
-  R19  
tortora  
tortora

La ligne de Panneaux Muraux samo complète la gamme des receveurs de douche **STONEFIT** offrant une solution esthétique qui procure continuité et grand impact visuel. Les Panneaux Muraux **STONEFIT** sont idéals pour les nouvelles installations et pour les rénovations. Ils trouvent en effet leur efficacité maximale dans le cadre des demandes toujours plus nombreuses de remplacement de la baignoire par un Espace-Douche toujours plus pratique et plus actuel. Votre Salle de Bains acquerra ainsi un caractère moderne et en phase avec son époque. Les Panneaux Muraux **STONEFIT** sont disponibles dans la même texture et dans les mêmes six gradations chromatiques que les Receveurs de Douche **STONEFIT**: créez la combinaison que vous préférez grâce à la possibilité de mixer les différents coloris ou choisissez la solution de continuité en combinant votre receveur de douche **STONEFIT** avec des Panneaux Muraux de la même tonalité ! Les Panneaux Muraux peuvent être découpés sur-mesure sur le chantier au moyen d'outils spécifiques (type lame « flex ») pour former de multiples combinaisons.

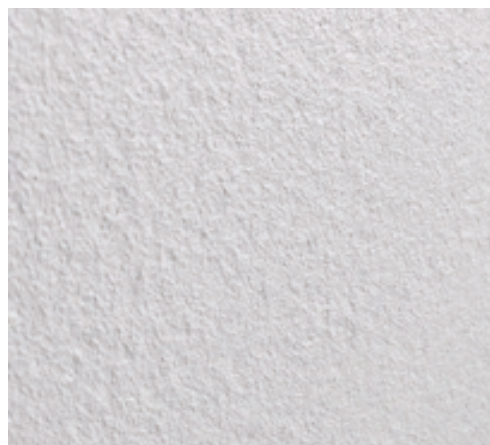
*Het assortiment Wandbekleding van samo is een aanvulling op het assortiment **STONEFIT** douchetubs en vormt een esthetische oplossing die continuïteit en een schitterend aanzicht mogelijk maakt. De **STONEFIT** Wandbekleding kan gebruikt worden voor nieuwe installatie en voor verbouwingen. De wandbekleding komt het best tot uiting in situaties waarin de zone van een ligbad moet worden omgebouwd naar een nieuwe en moderne douchezone zonder architectonische barrières. Uw badkamer ziet er modern en stijlvol uit. De **STONEFIT** wandbekleding is verkrijgbaar in dezelfde textuur en in dezelfde zes kleuren als de **STONEFIT** douchetubs: creëer het gewenste effect door verschillende, aantrekkelijke kleuren te mengen of kies voor continuïteit door de douchetub met wandbekleding in dezelfde kleur te combineren! De wandbekleding kan met behulp van specifieke gereedschappen ("flex") voor talloze combinaties gesneden worden*





| BxA [cm]                         | Cod.      | C [cm]                   |  [kg] |  [n°] | [€] |
|----------------------------------|-----------|--------------------------|--|--|-----|
| 70x100                           | RV3670100 | 1,2                      | 15   | 1  | 440 |
| 70x140                           | RV3670140 | 1,2                      | 21   | 1  | 440 |
| 70x180                           | RV3670180 | 1,2                      | 27   | 1  | 440 |
| Délais - Af-fabriek levertermijn |           | 1-2 Semaines - 1-2 Weken | 2-3 Semaines - 2-3 Weken   | 3-4 Semaines - 3-4 Weken   |     |

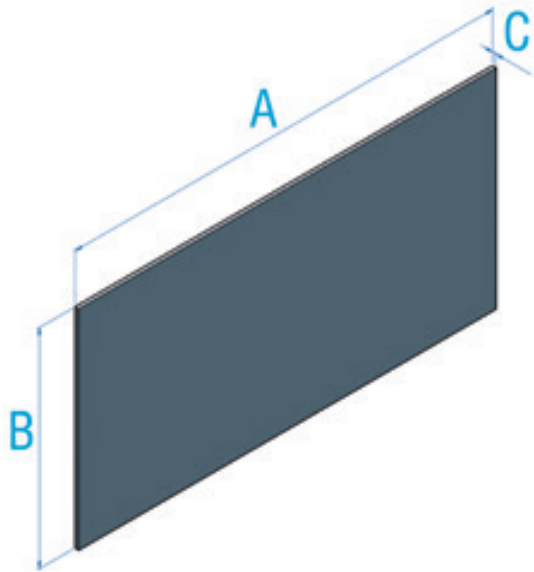

### Combinaisons possibles - Combinatie voorbeelden

Les Panneaux Muraux peuvent être découpés sur-mesure sur le chantier au moyen d'outils spécifiques (type lame « flex ») pour former de multiples combinaisons. Voici quelques exemples.  
 De wandbekleding kan met behulp van specifieke gereedschappen ("flex") voor talloze combinaties gesneden worden. Hier zijn slechts een paar voorbeelden.

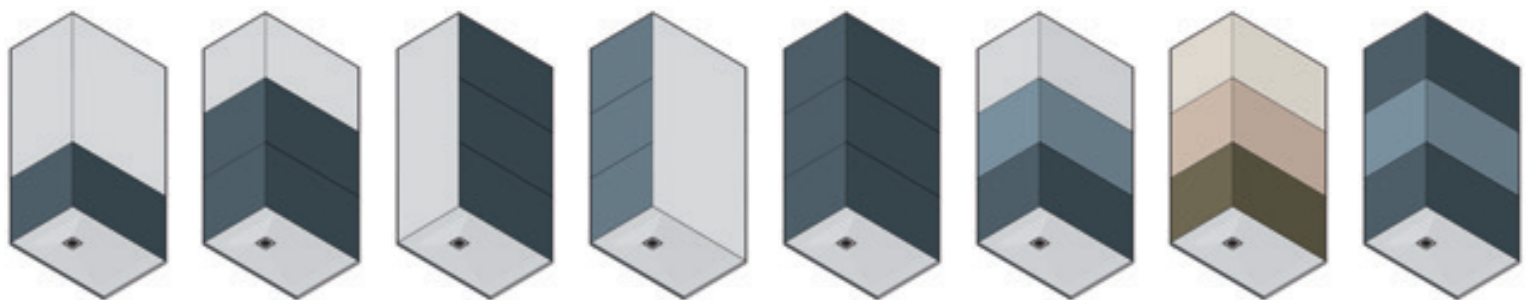

StoneFit



Flasher le QR code pour vous connecter à la page du site [www.samo.it](http://www.samo.it) et voir les autres finitions.  
 Flash de QR-code om verbinding te maken met de website [www.samo.it](http://www.samo.it) en zie andere afwerkingen.



Installation: 1/2 personnes  
 Installatie: 1/2 personen

Stone





## Couleurs - Kleuren



R01  
blanc - wit



R06  
noir - zwart

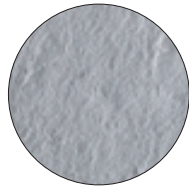

R17  
gris - grijs

## Stone

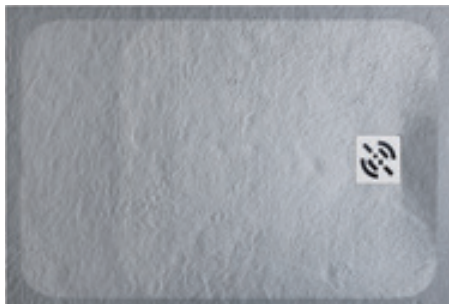

La nouvelle proposition de samo pour les receveurs STONE naît de la volonté de mettre à disposition de l'acheteur dans le délai imparti le plus court possible, un receveur de douche en marbre minéral possédant les mêmes caractéristiques structurelles que le STONEFIT.

D'un grand impact la nouvelle texture qui confère aux receveurs une expérience sensorielle inoubliable et dans le même temps garantit stabilité et sécurité grâce à l'effet antiglisse. Dimensions définies, coloris blanc, gris et noir.

*Het nieuwe aanbod STONE douchetubs van samo ontstaat wegens de wens om de klant in zo kort mogelijke tijd een "mineraalmarmor" douchetub met dezelfde structurele eigenschappen als STONEFIT te kunnen leveren. De nieuwe textuur valt met name op.*

*De douchetubs bieden een ongekende sensorische ervaring en zijn tegelijkertijd stabiel en veilig dankzij het antislpeffect. Vaste afmetingen, verkrijgbaar in de kleuren wit, grijs en zwart.*



# Stone

5

Garantie  
5 Ans  
5 Jaar  
Garantie



## Couleurs - Kleuren



D'un grand impact la nouvelle texture qui confère aux receveurs une expérience sensorielle inoubliable et dans le même temps garantit stabilité et sécurité grâce à l'effet antiglisse. Dimensions définies, coloris blanc, gris et noir.  
De nieuwe textuur valt met name op. De douchetubs bieden een ongekende sensorische ervaring en zijn tegelijkertijd stabiel en veilig dankzij het antislip-effect. Vaste afmetingen, verkrijgbaar in de kleuren wit, grijs en zwart.

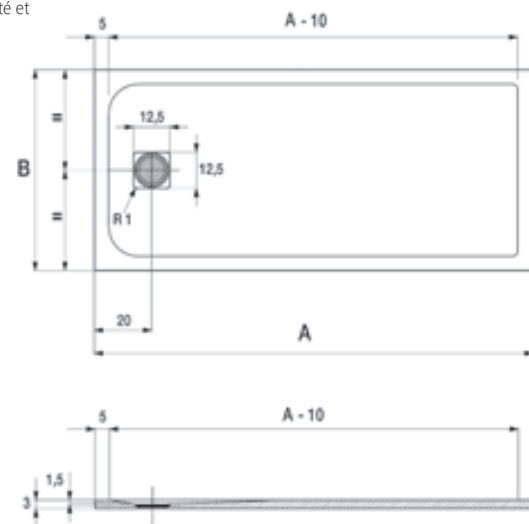
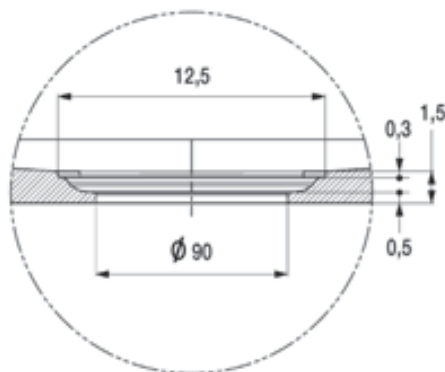
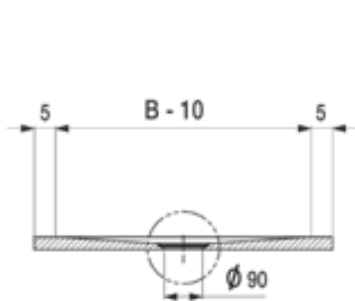

STONE receveur posé sur le sol  
STONE inbouw, vlak op de vloer geplaatst

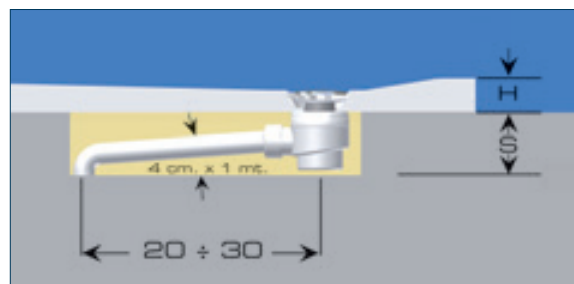

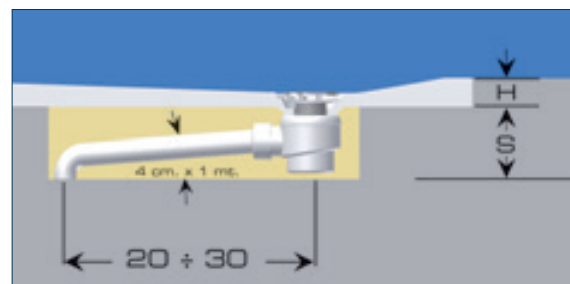

Mélange sable/béton  
Mengeling aan zand/beton

STONE receveur encastré au niveau du sol  
STONE inbouw, gelijk met de vloer ingewerkt



Support en béton/Sol  
Beton steungrond/Vloer

| B<br>[cm] | A<br>[cm] | Cod.  | C<br>[cm] | <br>[kg] | <br>[n°] | R01<br>[€] | R06<br>[€] | R17<br>[€] |
|-----------|-----------|-------|-----------|---|---|------------|------------|------------|
| 70        | 90        | D3071 | 3         | 16  | 1   | 454        | 454        | 454        |
| 70        | 100       | D3072 | 3         | 31  | 1   | 520        | 520        | 520        |
| 70        | 120       | D3073 | 3         | 39  | 1   | 612        | 612        | 612        |
| 70        | 140       | D3074 | 3         | 46  | 1   | 650        | 650        | 650        |
| 80        | 80        | D3080 | 3         | 25  | 1   | 435 ★      | 435        | 435        |
| 80        | 100       | D3081 | 3         | 44  | 1   | 548        | 548        | 548        |
| 80        | 120       | D3082 | 3         | 52  | 1   | 638 ★      | 638        | 638        |
| 80        | 140       | D3083 | 3         | 61  | 1   | 691 ★      | 691        | 691        |
| 90        | 90        | D3090 | 3         | 36  | 1   | 481 ★      | 481        | 481        |
| 90        | 100       | D3091 | 3         | 46  | 1   | 572        | 572        | 572        |
| 90        | 120       | D3092 | 3         | 56  | 1   | 678 ★      | 678        | 678        |
| 90        | 140       | D3093 | 3         | 66  | 1   | 731 ★      | 731        | 731        |

Délais - Af-fabriek levertermijn

1-2 Semaines - 1-2 Weken

2-3 Semaines - 2-3 Weken

3-4 Semaines - 3-4 Weken

Bonde de vidage en option: (KS3000). Grille de protection du drain en acier inoxydable satiné fournie (RIC1778SAT).

★ Produit en stock: disponibilité immédiate sur **samo** France.

Grille de protection de vidange correspondant à la plaque optionnelle (RIC2358R01-R06-R17).

Afvoerplug optioneel: (KS3000). Satijnachtig roestvrijstalen afvoerrooster meegeleverd (RIC1778SAT). Afvoerrooster passend bij de optionele plaat (RIC2358R01-R06-R17).



Stone



Flasher le QR code pour vous connecter à la page du site  
[www.samo.it](http://www.samo.it) et voir les autres finitions.  
 Flash de QR-code om verbinding te maken met de website  
[www.samo.it](http://www.samo.it) en zie andere afwerkingen.



Installation: 1/2 personnes  
 Installatie: 1/2 personen







# Cee Art SP



Cee Art SP



B0720ULURF



B0786L96TR



B0776\_B0787L95ST



B0746L91TR



## PLUS PRODUITS - *PRODUCTDETAILS*



- Hauteur 196,5 cm – Verre 6 mm
- 2 cm Réglage des faux-aplombs
- Gamme complète de portes coulissantes
- Panneaux coulissants et déclipables pour faciliter le nettoyage
- Fermeture amortie (soft closing) en option, uniquement sur demande
- Carter de finition pour dissimuler les vis murales
- Entraxe de la poignée 160 mm
- Traitement anticalcaire en option, uniquement sur demande
- Impression digitale disponible sur tous les verres plans TR



- *H 196,5 cm – V 6 mm*
- *2 cm niet-vierkante aanpassing*
- *Complete serie schuifdeuren*
- *Schuifdeurontgrendeling om het schoonmaken te vergemakkelijken*
- *Softclosing optioneel, alleen op aanvraag*
- *Wandschroef deksel carter*
- *Ihartafstand handgreep 160 mm*
- *Optionele ontkalker, alleen op aanvraag*
- *Digitaal printen beschikbaar op alle TR flat brillen*

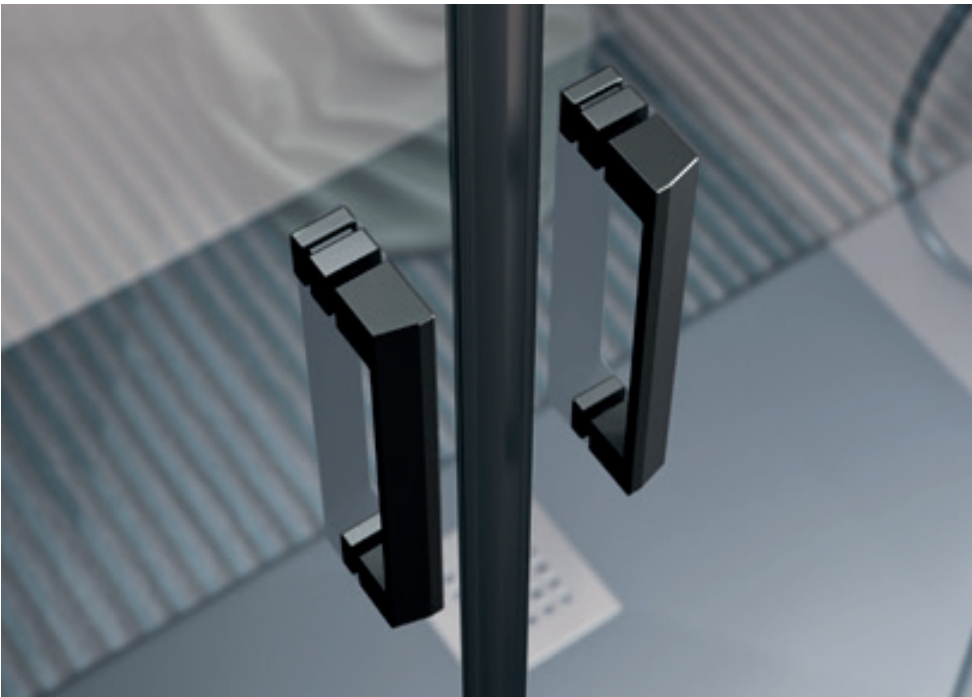
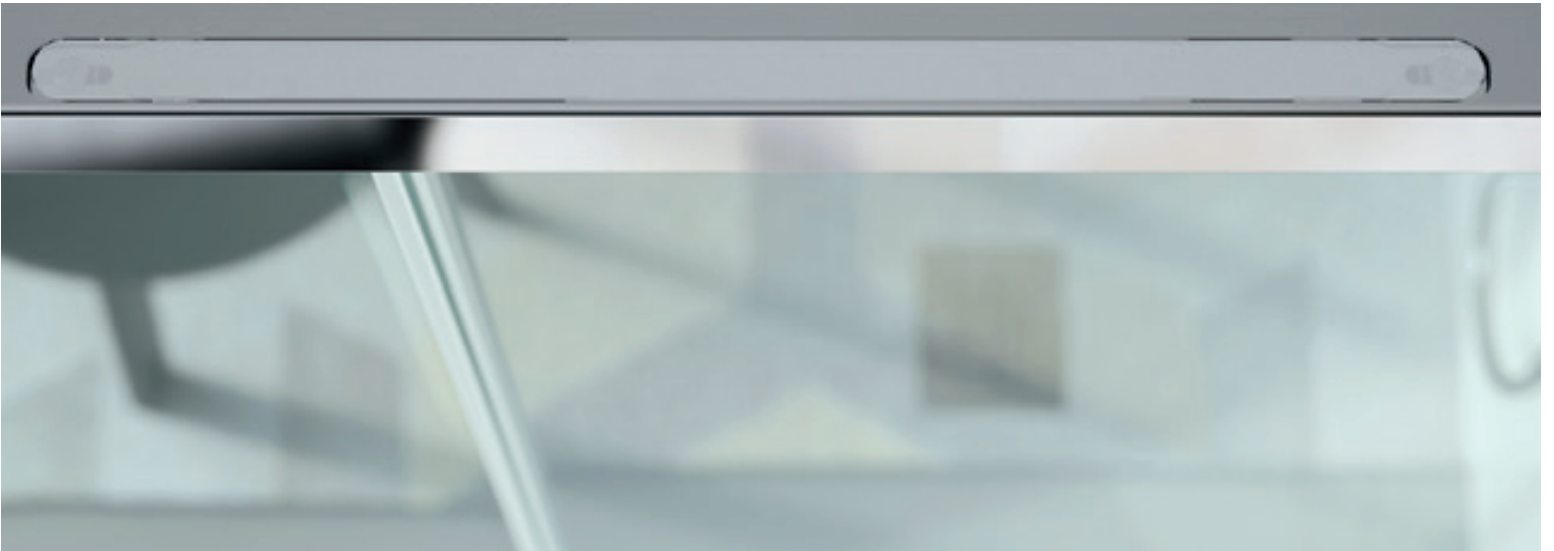

# Cee Art SP





## Finitions des panneaux - Afwerking Panelen

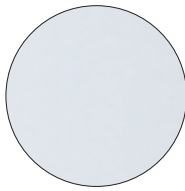

**TR**  
transparent  
transparant

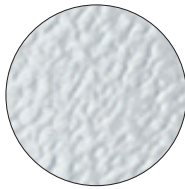

**ST**  
granité  
gemarteld

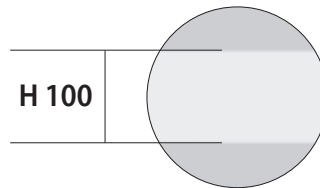

H 100

**RF**  
transparent avec bande H. 100 cm  
transparant met band

## Finitions des profilés - Afwerking profielen



**ULU**  
chromé brillant  
glanzend chroom

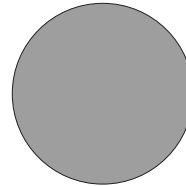

**L95**  
gris mat  
grijs matte

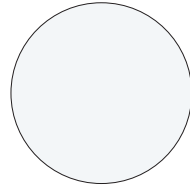

**L91**  
blanc mat  
wit matte

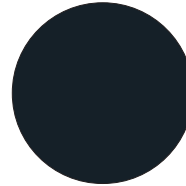

**L96**  
noir mat  
zwart matte

## Angle - Hoek uitvoeringen

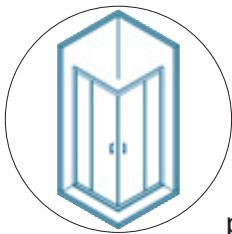

p. 212

Portes - Deuren

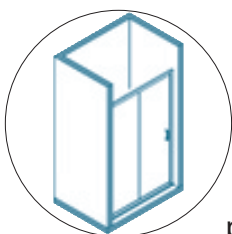

p. 214

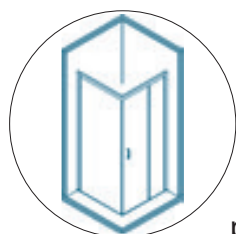

p. 216

## Paroi fixe - Vaste wanden

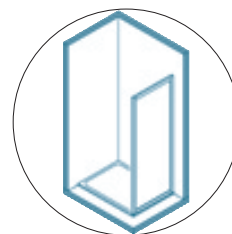

p. 220

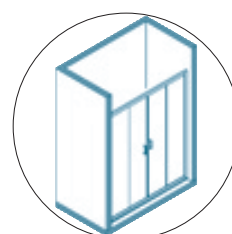



p. 218

# Cee Art SP



-  196,5  
cm
-  6  
mm
- 
- 
- 
- 
- 
- 
- 
- 
- 

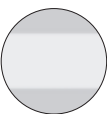

## Finitions des panneaux Afwerking Panelen

-  TR  
transparent  
*transparent*
-  ST  
granité  
*gemarteld*
-  RF  
transparent avec bande H. 100 cm.  
*transparent met band H.100 cm.*

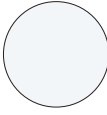
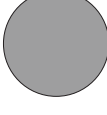
## Finitions des profilés Afwerking profielen

-  ULU  
chromé brillant  
*glanzend chroom*
-  L91  
blanc mat  
*wit matte*
-  L95  
gris mat  
*grijs matte*
-  L96  
noir mat  
*zwart matte*

Paroi de douche d'angle, ouverture par deux panneaux coulissants sur deux panneaux fixes.  
*Hoekinstap met twee schuivende panelen en twee vaste panelen.*

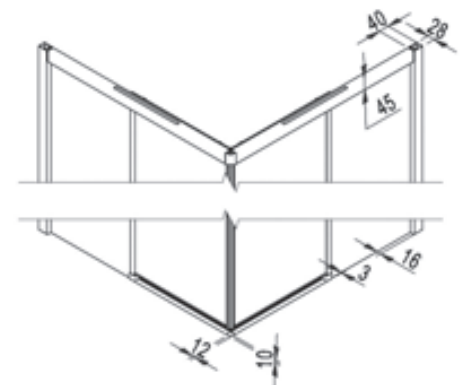
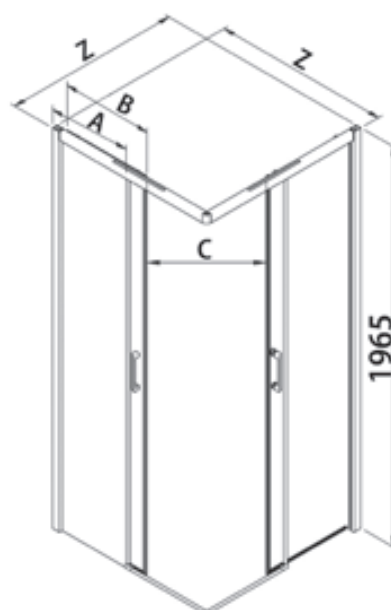
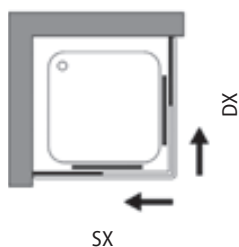

Mesures (mm.) - Maten (mm.)

| Z [cm]      | Cod.  | A [cm]    | B [cm] | C [cm] | [dm <sup>3</sup> ] | [kg] | [n°] | Panneaux<br>Paneel | ULU [€] | L91-L95-L96 [€] |
|-------------|---|-----------|--------|--------|--------------------|------|------|--------------------|---------|-----------------|
| 67,5-69,5   | B0716<br><small>[un côté - een zijde]</small> | 30,8-32,8 | 35,6   | 34     | 112                | 26   | 1    | TR                 | 697 ★   | 697             |
|             |   |           |        |        |                    |      |      | ST                 | 733     | 733             |
|             |   |           |        |        |                    |      |      | RF                 | 803     | 803             |
| 70,5-72,5   | B0714<br><small>[un côté - een zijde]</small> | 33,3-35,3 | 35,6   | 36     | 115                | 28   | 1    | TR                 | 707     | 707             |
|             |   |           |        |        |                    |      |      | ST                 | 743     | 743             |
|             |   |           |        |        |                    |      |      | RF                 | 814     | 814             |
| 72,5-74,5   | B0717<br><small>[un côté - een zijde]</small> | 35,8-37,8 | 35,6   | 36     | 122                | 28   | 1    | TR                 | 713     | 713             |
|             |   |           |        |        |                    |      |      | ST                 | 749     | 749             |
|             |   |           |        |        |                    |      |      | RF                 | 821     | 821             |
| 75,5-77,5   | B0715<br><small>[un côté - een zijde]</small> | 35,8-37,8 | 38,1   | 40     | 124                | 30   | 1    | TR                 | 722     | 722             |
|             |   |           |        |        |                    |      |      | ST                 | 759     | 759             |
|             |   |           |        |        |                    |      |      | RF                 | 831     | 831             |
| 77,5-79,5   | B0718<br><small>[un côté - een zijde]</small> | 35,8-37,8 | 40,6   | 41     | 130                | 30   | 1    | TR                 | 728 ★   | 728             |
|             |   |           |        |        |                    |      |      | ST                 | 766     | 766             |
|             |   |           |        |        |                    |      |      | RF                 | 839     | 839             |
| 80,5-82,5   | B0719<br><small>[un côté - een zijde]</small> | 38,3-40,3 | 40,6   | 44     | 136                | 30   | 1    | TR                 | 749     | 749             |
|             |   |           |        |        |                    |      |      | ST                 | 788     | 788             |
|             |   |           |        |        |                    |      |      | RF                 | 862     | 862             |
| 87,5-89,5   | B0720<br><small>[un côté - een zijde]</small> | 40,8-42,8 | 45,6   | 48     | 144                | 35   | 1    | TR                 | 768 ★   | 768             |
|             |   |           |        |        |                    |      |      | ST                 | 806     | 806             |
|             |   |           |        |        |                    |      |      | RF                 | 883     | 883             |
| 90,5-92,5   | B0721<br><small>[un côté - een zijde]</small> | 43,3-45,3 | 45,6   | 48     | 152                | 35   | 1    | TR                 | 787     | 787             |
|             |   |           |        |        |                    |      |      | ST                 | 826     | 826             |
|             |   |           |        |        |                    |      |      | RF                 | 906     | 906             |
| 97,5-99,5   | B0722<br><small>[un côté - een zijde]</small> | 50,8-52,8 | 45,6   | 48     | 160                | 38   | 1    | TR                 | 802 ★   | 802             |
|             |   |           |        |        |                    |      |      | ST                 | 842     | 842             |
|             |   |           |        |        |                    |      |      | RF                 | 922     | 922             |
| 117,5-119,5 | B0723<br><small>[un côté - een zijde]</small> | 70,8-72,8 | 45,6   | 48     | 175                | 41   | 1    | TR                 | 881 ★   | 881             |
|             |   |           |        |        |                    |      |      | ST                 | 926     | 926             |
|             |   |           |        |        |                    |      |      | RF                 | 1014    | 1014            |

Délais - Af-fabriek levertermijn

1-2 Semaines - 1-2 Weken

2-3 Semaines - 2-3 Weken

3-4 Semaines - 3-4 Weken

**N.B.** Les valeurs figurant dans le tarif ci-dessus font référence à un seul côté: il faut additionner le montant des deux codes ayant les mesures souhaitées pour obtenir le prix total d'une paroi de douche d'angle carrée ou rectangulaire. Ouverture calculée avec deux côtés de la même dimension.

★ Produit en stock: disponibilité immédiate sur **samo** France.

**Belangrijke opmerking:** de waarden uit de prijstabel hebben betrekking op één enkele zijde van de douchewand; de bedragen van de twee codes met overeenstemmende benodigde maten optellen om de totaalprijs van de hoek te bekomen. Opgegeven opening geldt voor douchewand met twee identieke panelen.

| Produits Spéciaux - Maatwerk | Mesures limites - Extreme maten         | I [€] | II [€] | III [€] |
|------------------------------|---|-------|--------|---------|
|                              | H max 200 cm / L max 130 cm - min 50 cm | 100   | 125    | 140     |

Formulaire de chiffrage disponible en ligne sur le site web: [www.samo.it/it/prodotti-speciali](http://www.samo.it/it/prodotti-speciali) - Aanvraagformulier online beschikbaar op de website: [www.samo.it/it/prodotti-speciali](http://www.samo.it/it/prodotti-speciali)  
En cas d'annulation après acceptation le coût total de la commande sera débité - Bij annulering na aanvaarding, wordt de volledige kost van de bestelling in rekening gebracht



Profilé de compensation en option - Optionele compensatie profiel

| Hauteur<br>Hoogte [cm] | Cod.   | Extensibilité<br>Regelbereik [cm] | ULU [€] | L96 [€] | L91-L95 [€] |
|------------------------|--------|-----------------------------------|---------|---------|-------------|
| 196,5                  | COM10B | 0-3                               | 112 ★   | 112     | 112         |

| Soft Closing |  | [€] |
|--------------|--|-----|
| RIC2849      | Fermeture amortie (soft closing), en option - Softclose, optioneel | 65  |

| Paroi fixe pour réaliser des combinaisons (pag. 220-1) - Vast paneel voor samenstellingen (pag. 220-1) |           |           |           |           |           |           |           |           |
|--|-----------|-----------|-----------|-----------|-----------|-----------|-----------|-----------|
| Cod.   | B0724     | B0725     | B0760     | B0726     | B0727     | B0728     | B0761     | B0729     |
| Extensibilité - Regelbereik  | 67,5-69,5 | 70,5-72,5 | 75,5-77,5 | 77,5-79,5 | 80,5-82,5 | 87,5-89,5 | 90,5-92,5 | 97,5-99,5 |

**StarClean** Traitement du Verre anti-calcaire À demander au moment de la commande € 50  
Glas Behandeling antikalk Te vermelden bij bestelling € 50





Flasher le QR code pour vous connecter à la page du site [www.samo.it](http://www.samo.it) et voir les autres finitions de profilés et de verres  
Flash de QR-code om verbinding te maken met de website [www.samo.it](http://www.samo.it) en zie andere profiel- en glasafwerkingen





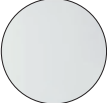

## Finitions des panneaux Afwerking Panelen

-  TR  
transparent  
*transparent*
-  ST  
granité  
*gemarteld*
-  RF  
transparent avec bande H. 100 cm.  
*transparent met band H.100 cm.*

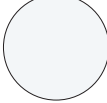
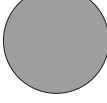

## Finitions des profilés Afwerking profielen

-  ULU  
chromé brillant  
*glanzend chroom*
-  L91  
blanc mat  
*wit matte*
-  L95  
gris mat  
*grijs matte*
-  L96  
noir mat  
*zwart matte*

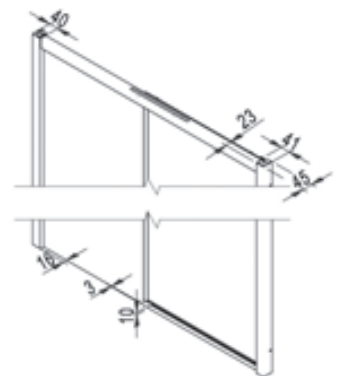
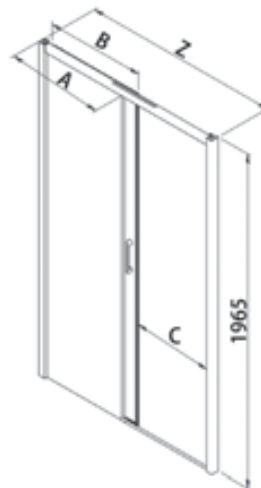
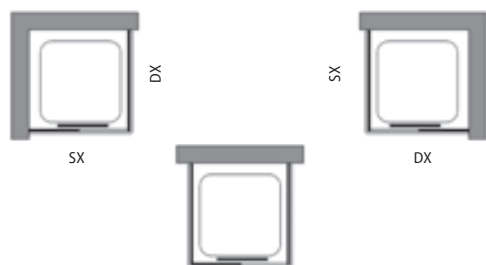
Porte coulissante avec ouverture latérale par un panneau coulissant sur un panneau fixe.  
*Lateraal openschuivende douchewand met één vast en één openschuivend paneel.*



Mesures (mm.) - Maten (mm.)

| Z [cm]  | Cod.  | A [cm]    | B [cm] | C [cm] |  [dm³] |  [kg] |  [n°] | Panneaux<br>Paneel | ULU [€] | L91-L95-L96 [€] |
|---------|-------|-----------|--------|--------|---|---|--|--------------------|---------|-----------------|
| 97-101  | B0780 | 45,3-47,3 | 48,9   | 37     | 116   | 35  | 1  | TR                 | 981 ★   | 981             |
|         |       |           |        |        |   |   |  | ST                 | 1031    | 1031            |
|         |       |           |        |        |   |   |  | RF                 | 1129    | 1129            |
| 107-111 | B0781 | 55,3-57,3 | 48,9   | 37     | 124   | 37  | 1  | TR                 | 1011    | 1011            |
|         |       |           |        |        |   |   |  | ST                 | 1062    | 1062            |
|         |       |           |        |        |   |   |  | RF                 | 1164    | 1164            |
| 117-121 | B0783 | 55,3-57,3 | 58,9   | 47     | 125   | 38  | 1  | TR                 | 1043 ★  | 1043 ☆          |
|         |       |           |        |        |   |   |  | ST                 | 1097    | 1097            |
|         |       |           |        |        |   |   |  | RF                 | 1201    | 1201            |
| 127-131 | B0785 | 65,1-67,1 | 58,9   | 47     | 131   | 39  | 2  | TR                 | 1064    | 1064            |
|         |       |           |        |        |   |   |  | ST                 | 1118    | 1118            |
|         |       |           |        |        |   |   |  | RF                 | 1224    | 1224            |
| 137-141 | B0786 | 65,1-67,1 | 69,1   | 57     | 138   | 40  | 2  | TR                 | 1125 ★  | 1125 ☆          |
|         |       |           |        |        |   |   |  | ST                 | 1182    | 1182            |
|         |       |           |        |        |   |   |  | RF                 | 1295    | 1295            |
| 147-151 | B0787 | 69,6-71,6 | 74,6   | 63     | 143   | 41  | 2  | TR                 | 1159    | 1159            |
|         |       |           |        |        |   |   |  | ST                 | 1217    | 1217            |
|         |       |           |        |        |   |   |  | RF                 | 1333    | 1333            |
| 157-161 | B0789 | 76,6-78,6 | 77,6   | 66     | 149   | 42  | 2  | TR                 | 1188 ★  | 1188            |
|         |       |           |        |        |   |   |  | ST                 | 1248    | 1248            |
|         |       |           |        |        |   |   |  | RF                 | 1367    | 1367            |
| 167-171 | B0790 | 80,1-82,1 | 84,1   | 73     | 149   | 44  | 2  | TR                 | 1222 ★  | 1222            |
|         |       |           |        |        |   |   |  | ST                 | 1284    | 1284            |
|         |       |           |        |        |   |   |  | RF                 | 1405    | 1405            |

Délais - Af-fabriek levertermijn

1-2 Semaines - 1-2 Weken

2-3 Semaines - 2-3 Weken

3-4 Semaines - 3-4 Weken

Pour le traitement StarClean considérer l'augmentation d'une semaine pour la livraison.  
 Voor de Starclean behandeling moet er rekening worden gehouden met één week extra.

★ Produit en stock: disponibilité immédiate sur **samo** France  
 ☆ Seulement pour L96

| Produits Spéciaux - Maatwerk | Mesures limites - Extreme maten         | I [€] | II [€] | III [€] |
|------------------------------|---|-------|--------|---------|
|                              | H max 200 cm / L max 180 cm - min 80 cm | 125   | 160    | 190     |

Formulaire de chiffrage disponible en ligne sur le site web: [www.samo.it/it/prodotti-speciali](http://www.samo.it/it/prodotti-speciali) - Aanvraagformulier online beschikbaar op de website: [www.samo.it/it/prodotti-speciali](http://www.samo.it/it/prodotti-speciali)  
 En cas d'annulation après acceptation le coût total de la commande sera débité. - Bij annulering na aanvordering, wordt de volledige kost van de bestelling in rekening gebracht.

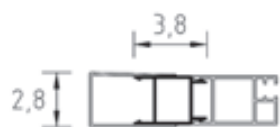

Profilé de compensation en option - Optionele compensatie profiel

| Hauteur<br>Hoogte [cm] | Cod.   | Extensibilité<br>Regelbereik [cm] | ULU [€] | L96 [€] | L91-L95 [€] |
|------------------------|--------|-----------------------------------|---------|---------|-------------|
| 196,5                  | COM10B | 0-3                               | 112 ★   | 112     | 112         |

| Soft Closing  | [€] |
|---|-----|
| RIC2849<br>Fermeture amortie (soft closing), en option - Softclose, optioneel | 65  |

Paroi fixe pour réaliser des combinaisons (pag. 220-1) - Vast paneel voor samenstellingen (pag. 220-1)

| Cod.                        | B0724     | B0725     | B0760     | B0726     | B0727     | B0728     | B0761     | B0729     |
|-----------------------------|-----------|-----------|-----------|-----------|-----------|-----------|-----------|-----------|
| Extensibilité - Regelbereik | 67,5-69,5 | 70,5-72,5 | 75,5-77,5 | 77,5-79,5 | 80,5-82,5 | 87,5-89,5 | 90,5-92,5 | 97,5-99,5 |



 Traitement du Verre anti-calcaire À demander au moment de la commande € 50  
 Glas Behandeling antikalk Te vermelden bij bestelling € 50



Flasher le QR code pour vous connecter à la page du site [www.samo.it](http://www.samo.it) et voir les autres finitions de profilés et de verres  
 Flash de QR-code om verbinding te maken met de website [www.samo.it](http://www.samo.it) en zie andere profiel - en glasafwerkingen

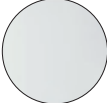

## Finitions des panneaux Afwerking Panelen

-  TR  
transparent  
*transparent*
-  ST  
granité  
*gemarteld*
-  RF  
transparent avec bande H. 100 cm.  
*transparent met band H.100 cm.*

## Finitions des profilés Afwerking profielen

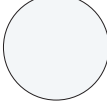
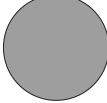

-  ULU  
chromé brillant  
*glanzend chroom*
-  L91  
blanc mat  
*wit matte*
-  L95  
gris mat  
*grijs matte*
-  L96  
noir mat  
*zwart matte*

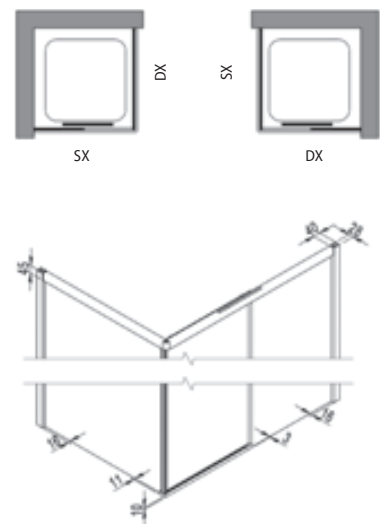
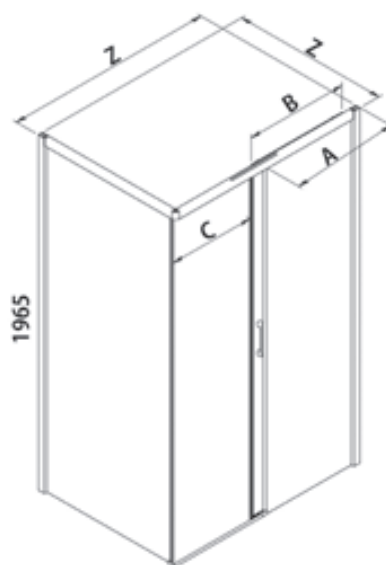
Porte de douche avec ouverture latérale par un panneau coulissant sur un panneau fixe et paroi fixe d'angle dédiée. Profilés supérieurs et verticaux portants, absence de profilé inférieur. Déclipsage rapide des panneaux pour en faciliter l'entretien. Installation en niche IMPOSSIBLE.  
*Lateraal openschuivende douchewand met één vast en één openschuivend paneel. Schuifdeur kan alleen met speciale vaste wand worden geïnstalleerd. Niche-installatie is niet mogelijk.*



Mesures (mm.) - Maten (mm.)



| Z [cm]                         | Cod.  | A [cm]    | B [cm] | C [cm] |  [dm³] |  [kg] |  [n°] | Panneaux<br>Panneel | ULU [€] | L91-L95-L96 [€] |
|--------------------------------|-------|-----------|--------|--------|---|---|--|---------------------|---------|-----------------|
| 97,5-99,5                      | B0770 | 48,6-50,6 | 48,9   | 38     | 116   | 35  | 1  | TR                  | 954     | 954             |
|                                |       |           |        |        |   |   |  | ST                  | 1002    | 1002            |
|                                |       |           |        |        |   |   |  | RF                  | 1098    | 1098            |
| 107,5-109,5                    | B0771 | 58,6-60,6 | 48,9   | 38     | 124   | 37  | 1  | TR                  | 983     | 983             |
|                                |       |           |        |        |   |   |  | ST                  | 1032    | 1032            |
|                                |       |           |        |        |   |   |  | RF                  | 1130    | 1130            |
| 117,5-119,5                    | B0773 | 58,6-60,6 | 58,9   | 48     | 125   | 38  | 1  | TR                  | 1010 ★  | 1010            |
|                                |       |           |        |        |   |   |  | ST                  | 1061    | 1061            |
|                                |       |           |        |        |   |   |  | RF                  | 1162    | 1162            |
| 127,5-129,5                    | B0775 | 68,6-70,6 | 58,9   | 48     | 131   | 39  | 2  | TR                  | 1036 ★  | 1036            |
|                                |       |           |        |        |   |   |  | ST                  | 1088    | 1088            |
|                                |       |           |        |        |   |   |  | RF                  | 1192    | 1192            |
| 137,5-139,5                    | B0776 | 68,6-70,6 | 69,1   | 58     | 138   | 40  | 2  | TR                  | 1097 ★  | 1097            |
|                                |       |           |        |        |   |   |  | ST                  | 1152    | 1152            |
|                                |       |           |        |        |   |   |  | RF                  | 1262    | 1262            |
| 147,5-149,5                    | B0777 | 73,3-75,3 | 74,6   | 63     | 143   | 41  | 2  | TR                  | 1125    | 1125            |
|                                |       |           |        |        |   |   |  | ST                  | 1182    | 1182            |
|                                |       |           |        |        |   |   |  | RF                  | 1295    | 1295            |
| 157,5-159,5                    | B0779 | 80,1-82,1 | 77,6   | 66     | 149   | 42  | 2  | TR                  | 1166    | 1166            |
|                                |       |           |        |        |   |   |  | ST                  | 1224    | 1224            |
|                                |       |           |        |        |   |   |  | RF                  | 1341    | 1341            |
| 167,5-169,5                    | B0772 | 83,6-85,6 | 84,1   | 73     | 149   | 44  | 2  | TR                  | 1211    | 1211            |
|                                |       |           |        |        |   |   |  | ST                  | 1271    | 1271            |
|                                |       |           |        |        |   |   |  | RF                  | 1393    | 1393            |
| <b>Paroi fixe - Vaste wand</b> |       |           |        |        |   |   |  |                     |         |                 |
| 67,5-69,5                      | B0791 | //        | //     | //     | 116   | 35  | 1  | TR                  | 467     | 467             |
|                                |       |           |        |        |   |   |  | ST                  | 490     | 490             |
|                                |       |           |        |        |   |   |  | RF                  | 537     | 537             |
| 70,5-72,5                      | B0792 | //        | //     | //     | 124   | 37  | 1  | TR                  | 474     | 474             |
|                                |       |           |        |        |   |   |  | ST                  | 499     | 499             |
|                                |       |           |        |        |   |   |  | RF                  | 546     | 546             |
| 75,5-77,5                      | B0793 | //        | //     | //     | 125   | 38  | 1  | TR                  | 483     | 483             |
|                                |       |           |        |        |   |   |  | ST                  | 508     | 508             |
|                                |       |           |        |        |   |   |  | RF                  | 556     | 556             |
| 77,5-79,5                      | B0794 | //        | //     | //     | 131   | 39  | 1  | TR                  | 488 ★   | 488             |
|                                |       |           |        |        |   |   |  | ST                  | 513     | 513             |
|                                |       |           |        |        |   |   |  | RF                  | 561     | 561             |
| 80,5-82,5                      | B0795 | //        | //     | //     | 138   | 40  | 1  | TR                  | 501     | 501             |
|                                |       |           |        |        |   |   |  | ST                  | 527     | 527             |
|                                |       |           |        |        |   |   |  | RF                  | 577     | 577             |
| 87,5-89,5                      | B0796 | //        | //     | //     | 143   | 41  | 1  | TR                  | 516 ★   | 516             |
|                                |       |           |        |        |   |   |  | ST                  | 542     | 542             |
|                                |       |           |        |        |   |   |  | RF                  | 594     | 594             |
| 90,5-92,5                      | B0797 | //        | //     | //     | 149   | 42  | 1  | TR                  | 530     | 530             |
|                                |       |           |        |        |   |   |  | ST                  | 557     | 557             |
|                                |       |           |        |        |   |   |  | RF                  | 611     | 611             |
| 97,5-99,5                      | B0798 | //        | //     | //     | 149   | 44  | 1  | TR                  | 542 ★   | 542             |
|                                |       |           |        |        |   |   |  | ST                  | 570     | 570             |
|                                |       |           |        |        |   |   |  | RF                  | 624     | 624             |

Délais - Af-fabriek levertermijn

1-2 Semaines - 1-2 Weken

2-3 Semaines - 2-3 Weken

3-4 Semaines - 3-4 Weken

Pour le traitement StarClean considérer l'augmentation d'une semaine pour la livraison.  
Voor de Starclean behandeling moet er rekening worden gehouden met één week extra.

★ Produit en stock: disponibilité immédiate sur **samo** France

| Produits Spéciaux - Maatwerk | Mesures limites - Extreme maten         | I [€] | II [€] | III [€] |
|------------------------------|---|-------|--------|---------|
| Porte - Glijdeur             | H max 210 cm / L max 200 cm - min 90 cm | 125   | 160    | 190     |
| Paroi fixe - Vaste wand      | H max 210 cm / L max 120 cm - min 20 cm | 70    | 90     | 105     |

Formulaire de chiffrage disponible en ligne sur le site web: [www.samo.it/it/prodotti-speciali](http://www.samo.it/it/prodotti-speciali) - Aanvraagformulier online beschikbaar op de website: [www.samo.it/it/prodotti-speciali](http://www.samo.it/it/prodotti-speciali)  
En cas d'annulation après acceptation le coût total de la commande sera débité. - Bij annulering na aanvaarding, wordt de volledige kost van de bestelling in rekening gebracht.



Traitement du Verre anti-calcaire À demander au moment de la commande € 50  
Glas Behandeling antikalk Te vermelden bij bestelling € 50



Flasher le QR code pour vous connecter à la page du site [www.samo.it](http://www.samo.it) et voir les autres finitions de profilés et de verres  
Flash de QR-code om verbinding te maken met de website [www.samo.it](http://www.samo.it) en zie andere profiel - en glasafwerkingen

196,5  
cm

6  
mm



## Finitions des panneaux Afwerking Panelen

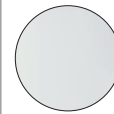

TR  
transparent  
transparent

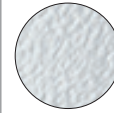

ST  
granité  
gemarteld

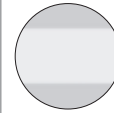

RF  
transparent avec bande H. 100 cm.  
transparent met band H.100 cm.

## Finitions des profilés Afwerking profielen



ULU  
chromé brillant  
glanzend chroom

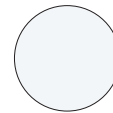

L91  
blanc mat  
wit matte

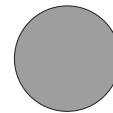

L95  
gris mat  
grijs matte



L96  
noir mat  
zwart matte

Porte de douche coulissante à quatre panneaux, ouverture centrale par deux panneaux coulissants sur deux panneaux fixes.  
Profilés supérieurs et verticaux portants, absence de profilé inférieur. Déclipsage rapide des panneaux pour en faciliter le nettoyage.  
Glijdeur met vier panelen, centraal openschuivende douchewand met twee vaste en twee openschuivende panelen.

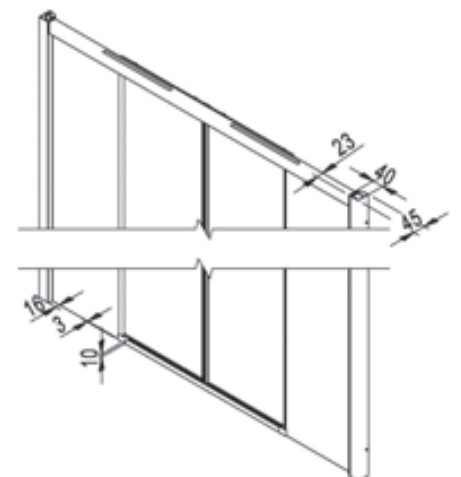
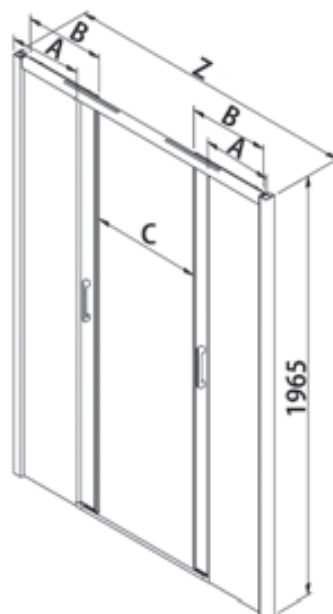

Mesures (mm.) - Maten (mm.)

| Z [cm]  | Cod.  | A [cm]    | B [cm] | C [cm] |  [dm³] |  [kg] |  [n°] | Panneaux<br>Paneel | ULU [€] | L91-L95-L96 [€] |
|---------|-------|-----------|--------|--------|---|---|--|--------------------|---------|-----------------|
| 137-141 | B0744 | 33,3-35,3 | 37,1   | 52     | 161   | 51  | 2  | TR                 | 1338    | 1338            |
|         |       |           |        |        |   |   |  | ST                 | 1405    | 1405            |
|         |       |           |        |        |   |   |  | RF                 | 1539    | 1539            |
| 142-146 | B0745 | 35,8-37,8 | 37,1   | 52     | 165   | 52  | 2  | TR                 | 1353    | 1353            |
|         |       |           |        |        |   |   |  | ST                 | 1422    | 1422            |
|         |       |           |        |        |   |   |  | RF                 | 1557    | 1557            |
| 157-161 | B0746 | 38,3-40,3 | 42,1   | 62     | 170   | 54  | 2  | TR                 | 1400    | 1400            |
|         |       |           |        |        |   |   |  | ST                 | 1471    | 1471            |
|         |       |           |        |        |   |   |  | RF                 | 1611    | 1611            |
| 162-166 | B0740 | 40,8-42,8 | 42,1   | 62     | 172   | 55  | 2  | TR                 | 1417    | 1417            |
|         |       |           |        |        |   |   |  | ST                 | 1488    | 1488            |
|         |       |           |        |        |   |   |  | RF                 | 1630    | 1630            |
| 167-171 | B0747 | 40,8-42,8 | 44,6   | 67     | 173   | 56  | 2  | TR                 | 1426    | 1426            |
|         |       |           |        |        |   |   |  | ST                 | 1498    | 1498            |
|         |       |           |        |        |   |   |  | RF                 | 1641    | 1641            |
| 172-176 | B0741 | 43,3-45,3 | 44,6   | 67     | 178   | 57  | 2  | TR                 | 1439    | 1439            |
|         |       |           |        |        |   |   |  | ST                 | 1511    | 1511            |
|         |       |           |        |        |   |   |  | RF                 | 1655    | 1655            |
| 177-181 | B0748 | 43,3-45,3 | 47,1   | 72     | 183   | 58  | 2  | TR                 | 1451    | 1451            |
|         |       |           |        |        |   |   |  | ST                 | 1524    | 1524            |
|         |       |           |        |        |   |   |  | RF                 | 1670    | 1670            |

Délais - Af-fabriek levertermijn

1-2 Semaines - 1-2 Weken

2-3 Semaines - 2-3 Weken

3-4 Semaines - 3-4 Weken

Pour le traitement StarClean considérer l'augmentation d'une semaine pour la livraison.

Voor de Starclean behandeling moet er rekening worden gehouden met één week extra.

| Produits Spéciaux - Maatwerk | Mesures limites - Extreme maten          | I [€] | II [€] | III [€] |
|------------------------------|--|-------|--------|---------|
|                              | H max 200 cm / L max 200 cm - min 100 cm | 180   | 210    | 250     |

Formulaire de chiffrage disponible en ligne sur le site web: [www.samo.it/it/prodotti-speciali](http://www.samo.it/it/prodotti-speciali) - Aanvraagformulier online beschikbaar op de website: [www.samo.it/it/prodotti-speciali](http://www.samo.it/it/prodotti-speciali)  
En cas d'annulation après acceptation le coût total de la commande sera débité. - Bij annulering na aanvaarding, wordt de volledige kost van de bestelling in rekening gebracht.

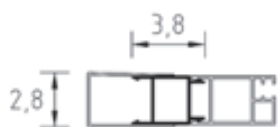

Profilé de compensation en option - Optionele compensatie profiel

| Hauteur<br>Hoogte [cm] | Cod.   | Extensibilité<br>Regelbereik [cm] | ULU [€] | L96 [€] | L91-L95 [€] |
|------------------------|--------|-----------------------------------|---------|---------|-------------|
| 196,5                  | COM10B | 0-3                               | 112 ★   | 112     | 112         |

| Soft Closing | [€] |
|--------------|-----|
| RIC2849      | 65  |

| Paroi fixe pour réaliser des combinaisons (pag. 220-1) - Vast paneel voor samenstellingen (pag. 220-1) |           |           |           |           |           |           |           |           |
|--|-----------|-----------|-----------|-----------|-----------|-----------|-----------|-----------|
| Cod.   | B0724     | B0725     | B0760     | B0726     | B0727     | B0728     | B0761     | B0729     |
| Extensibilité - Regelbereik  | 67,5-69,5 | 70,5-72,5 | 75,5-77,5 | 77,5-79,5 | 80,5-82,5 | 87,5-89,5 | 90,5-92,5 | 97,5-99,5 |

 Traitement du Verre anti-calcaire À demander au moment de la commande € 100  
Glas Behandeling antikalk Te vermelden bij bestelling € 100



Flasher le QR code pour vous connecter à la page du site [www.samo.it](http://www.samo.it) et voir les autres finitions de profilés et de verres  
Flash de QR-code om verbinding te maken met de website [www.samo.it](http://www.samo.it) en zie andere profiel - en glasafwerkingen



196,5  
cm

6  
mm



## Finitions des panneaux Afwerking Panelen

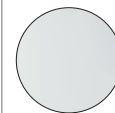

TR  
transparent  
*transparent*

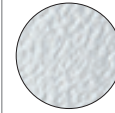

ST  
granité  
*gemarteld*

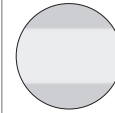

RF  
transparent avec bande H. 100 cm.  
*transparent met band H.100 cm.*

## Finitions des profilés Afwerking profielen



ULU  
chromé brillant  
*glanzend chroom*

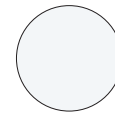

L91  
blanc mat  
*wit matte*

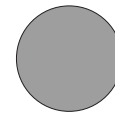

L95  
gris mat  
*grijs matte*



L96  
noir mat  
*zwart matte*

Paroi fixe pour réaliser des combinaisons pour former des parois à deux ou trois côtés, également pour des dimensions rectangulaires.

Non installable seule ou comme paroi de division.

Vaste wand voor samenstellingen, van twee of driezijdige douchecellen, mogelijkheid tot rechthoekige maten. Niet alleen of als schidingswand plaatsbaar.





SX

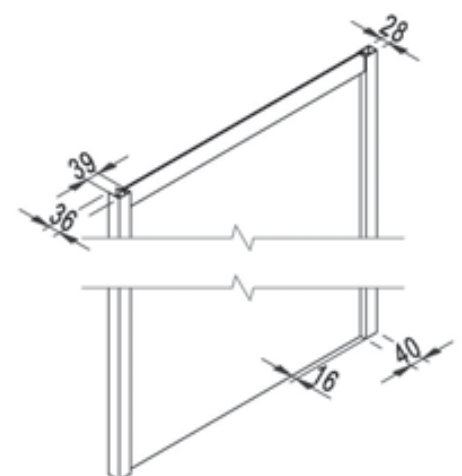

DX



Mesures (mm.) - Maten (mm.)

| Z [cm]    | Cod.  | A [cm] | B [cm] | C [cm] |  [dm³] |  [kg] |  [n°] | Panneaux<br>Paneel | ULU [€] | L91-L95-L96 [€] |
|-----------|-------|--------|--------|--------|---|---|--|--------------------|---------|-----------------|
| 67,5-69,5 | B0724 | //     | //     | //     | 116   | 23  | 1  | TR                 | 467 ★   | 467             |
|           |       |        |        |        |   |   |  | ST                 | 490     | 490             |
|           |       |        |        |        |   |   |  | RF                 | 537     | 537             |
| 70,5-72,5 | B0725 | //     | //     | //     | 117   | 23,5  | 1  | TR                 | 474     | 474             |
|           |       |        |        |        |   |   |  | ST                 | 499     | 499             |
|           |       |        |        |        |   |   |  | RF                 | 546     | 546             |
| 75,5-77,5 | B0760 | //     | //     | //     | 118   | 24  | 1  | TR                 | 483     | 483             |
|           |       |        |        |        |   |   |  | ST                 | 508     | 508             |
|           |       |        |        |        |   |   |  | RF                 | 556     | 556             |
| 77,5-79,5 | B0726 | //     | //     | //     | 122   | 25  | 1  | TR                 | 488 ★   | 488             |
|           |       |        |        |        |   |   |  | ST                 | 513     | 513             |
|           |       |        |        |        |   |   |  | RF                 | 561     | 561             |
| 80,5-82,5 | B0727 | //     | //     | //     | 124   | 26  | 1  | TR                 | 501     | 501             |
|           |       |        |        |        |   |   |  | ST                 | 527     | 527             |
|           |       |        |        |        |   |   |  | RF                 | 577     | 577             |
| 87,5-89,5 | B0728 | //     | //     | //     | 130   | 27  | 1  | TR                 | 516 ★   | 516             |
|           |       |        |        |        |   |   |  | ST                 | 542     | 542             |
|           |       |        |        |        |   |   |  | RF                 | 594     | 594             |
| 90,5-92,5 | B0761 | //     | //     | //     | 130   | 29  | 1  | TR                 | 530     | 530             |
|           |       |        |        |        |   |   |  | ST                 | 557     | 557             |
|           |       |        |        |        |   |   |  | RF                 | 611     | 611             |
| 97,5-99,5 | B0729 | //     | //     | //     | 136   | 30  | 1  | TR                 | 542 ★   | 542             |
|           |       |        |        |        |   |   |  | ST                 | 570     | 570             |
|           |       |        |        |        |   |   |  | RF                 | 624     | 624             |

Délais - Af-fabriek levertermijn

1-2 Semaines - 1-2 Weken

2-3 Semaines - 2-3 Weken

3-4 Semaines - 3-4 Weken

Pour le traitement StarClean considérer l'augmentation d'une semaine pour la livraison.  
Voor de Starclean behandeling moet er rekening worden gehouden met één week extra.

★ Produit en stock: disponibilité immédiate sur **samo** France

Combinaisons possibles - Combinatie voorbeelden



| Produits Spéciaux - Maatwerk | Mesures limites - Extreme maten         | I [€] | II [€] | III [€] |
|------------------------------|---|-------|--------|---------|
| Paroi fixe - Vaste wand      | H max 210 cm / L max 120 cm - min 20 cm | 70    | 90     | 105     |

Formulaire de chiffrage disponible en ligne sur le site web: [www.samo.it/it/prodotti-speciali](http://www.samo.it/it/prodotti-speciali) - Aanvraagformulier online beschikbaar op de website: [www.samo.it/it/prodotti-speciali](http://www.samo.it/it/prodotti-speciali)  
En cas d'annulation après acceptation le coût total de la commande sera débité. - Bij annulering na aanvaarding, wordt de volledige kost van de bestelling in rekening gebracht.



Profilé de compensation en option - Optionele compensatie profiel

| Hauteur<br>Hoogte [cm] | Cod.   | Extensibilité<br>Regelbereik [cm] | ULU [€] | L96 [€] | L91-L95 [€] |
|------------------------|--------|-----------------------------------|---------|---------|-------------|
| 196,5                  | COM10B | 0-3                               | 112 ★   | 112     | 112         |



Flasher le QR code pour vous connecter à la page du site [www.samo.it](http://www.samo.it) et voir les autres finitions de profilés et de verres  
Flash de QR-code om verbinding te maken met de website [www.samo.it](http://www.samo.it) en zie andere profiel - en glasafwerkingen



Traitement du Verre anti-calcaire À demander au moment de la commande € 50  
Glas Behandeling antikalk Te vermelden bij bestelling € 50

Cee Art







Cee Art

B0920ULUST



B0986L95TR





B0904L95TR



B0940L91TR



## PLUS PRODUITS - *PRODUCTDETAILS*



- Hauteur 195 cm – Verre 6 mm
- 2 cm réglages des faux-aplombs
- Produit réversible
- Gamme large et complète
- Couverture complète des dimensions
- Panneaux coulissants déclinables pour faciliter le nettoyage
- Carter de couverture pour les vis murales
- Entraxe de la poignée 160 mm
- Traitement anticalcaire en option, uniquement sur demande
- Impression digitale disponible sur tous les verres plans TR



- H 195 cm – V 6 mm
- 2 cm niet-vierkante aanpassing
- Omkeerbaar product
- Uitgebreid assortiment
- Volledige dekking van metingen
- Schuifdeurontgrendeling om het schoonmaken te vergemakkelijken
- Wandschroef deksel carter
- Hartafstand handgreep 160 mm
- Optionele ontkalker, alleen op aanvraag
- Digitaal printen beschikbaar op alle TR flat brillen





# Cee Art





## Finitions des panneaux - Paneel afwerkingen

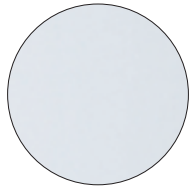

**TR**  
transparent  
*transparent*

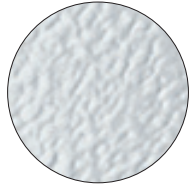

**ST**  
granité  
*gemarteld*

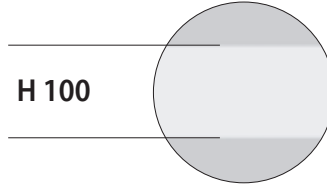

**H 100**

**RF**  
transparent avec bande H. 100 cm.  
*transparent met band H. 100 cm.*

## Finitions des profilés - Profiel afwerkingen

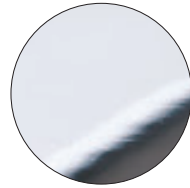

**ULU**  
chromé brillant  
*glanzend chroom*

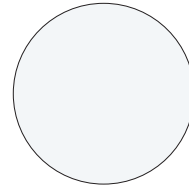

**L91**  
blanc mat  
*wit matte*

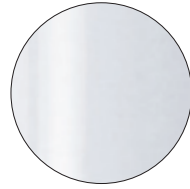

**L01**  
blanc  
*wit*

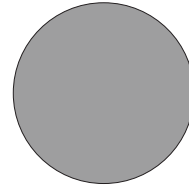

**L95**  
gris mat  
*grijs matte*

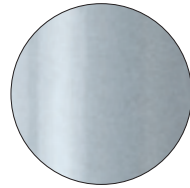

**SAR**  
satiné argent  
*satijn Zilver*

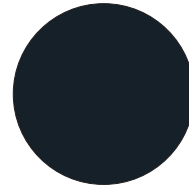

**L96**  
noir mat  
*zwart matte*

### Angle Hoek uitvoeringen

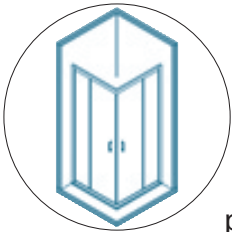

p. 230

### 1/4 de Rond Afgeronde uitvoeringen

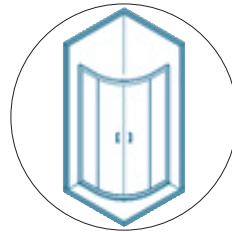

p. 242

### Paroi Fixe Vaste wanden

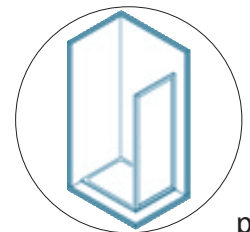

p. 244

### Portes - Deuren

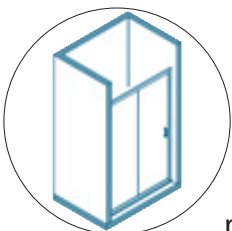

p. 232

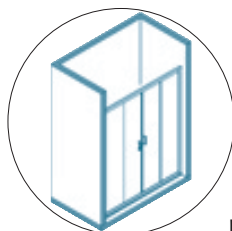

p. 234

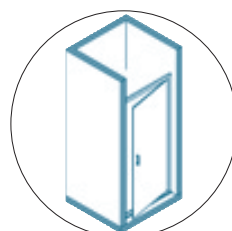

p. 236

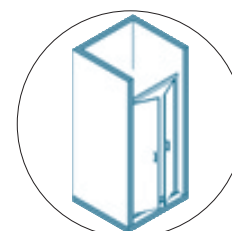

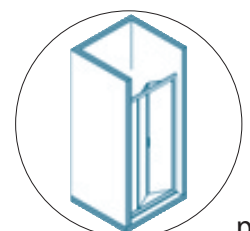

p. 238



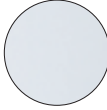

p. 240

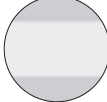
## Finitions des panneaux Paneel afwerkingen

-  TR  
transparent  
*transparant*
-  ST  
granité  
*gemarteld*
-  RF  
transparent avec bande H. 100 cm.  
*transparant met band H. 100 cm.*

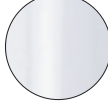
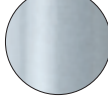
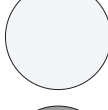
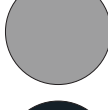
## Finitions des profilés Profiel afwerkingen



-  ULU  
chromé brillant  
*glanzend chroom*
-  L01  
blanc  
*wit*
-  SAR  
satiné argent  
*satijn Zilver*
-  L91  
blanc mat  
*wit matte*
-  L95  
gris mat  
*grijs matte*
-  L96  
noir mat  
*zwart matte*

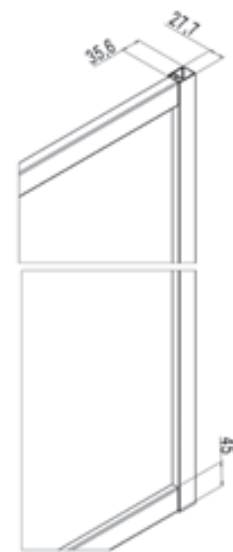
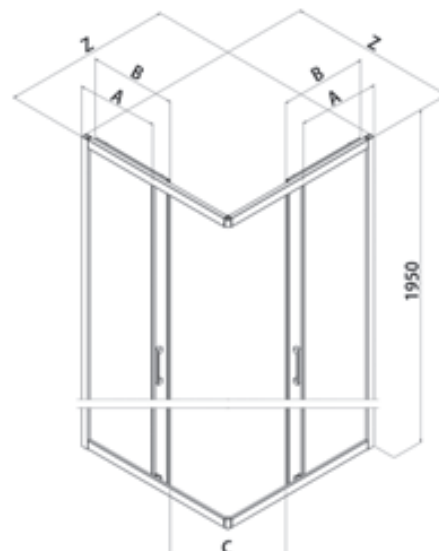

Paroi de douche d'angle, ouverture par deux panneaux coulissants sur deux panneaux fixes. La réversibilité du côté d'ouverture est établie lors de l'installation.  
*Hoekinstap met twee schuivende panelen en twee vaste panelen. Omkeerbaar voor bepaling van openingszijde is vastgesteld tijdens de installatie.*



Mesures (mm.) - Maten (mm.)

| Z [cm]  | Cod.  | A [cm]    | B [cm] | C [cm] |  [dm³] |  [kg] |  [n°] | Panneaux<br>Panneel | L01 [€] | SAR [€] | ULU [€] | L91-L95-L96 [€] |
|---------|---|-----------|--------|--------|---|--|--|---------------------|---------|---------|---------|-----------------|
| 67-69   | B0916<br><small>[un côté - een zijde]</small> | 30,6-32,6 | 34,3   | 35     | 112   | 26   | 1  | TR                  | 530 ★   | 635     | 635 ★   | 635             |
|         |   |           |        |        |   |  |  | ST                  | 557     | 668     | 668     | 668             |
|         |   |           |        |        |   |  |  | RF                  | 611     | 731     | 731     | 731             |
| 70-72   | B0914<br><small>[un côté - een zijde]</small> | 31,1-33,6 | 36,8   | 39     | 115   | 28   | 1  | TR                  | 536 ★   | 644     | 644 ★   | 644             |
|         |   |           |        |        |   |  |  | ST                  | 563     | 676     | 676     | 676             |
|         |   |           |        |        |   |  |  | RF                  | 617     | 741     | 741     | 741             |
| 72-74   | B0917<br><small>[un côté - een zijde]</small> | 33,1-35,1 | 36,8   | 39     | 122   | 28   | 1  | TR                  | 542 ★   | 650     | 650 ★   | 650             |
|         |   |           |        |        |   |  |  | ST                  | 570     | 684     | 684     | 684             |
|         |   |           |        |        |   |  |  | RF                  | 624     | 748     | 748     | 748             |
| 75-77   | B0915<br><small>[un côté - een zijde]</small> | 33,6-35,6 | 39,3   | 42     | 124   | 30   | 1  | TR                  | 550 ★   | 660     | 660 ★   | 660             |
|         |   |           |        |        |   |  |  | ST                  | 578     | 694     | 694     | 694             |
|         |   |           |        |        |   |  |  | RF                  | 633     | 759     | 759     | 759             |
| 77-79   | B0918<br><small>[un côté - een zijde]</small> | 35,6-37,6 | 39,3   | 42     | 130   | 30   | 1  | TR                  | 556 ★   | 666     | 666 ★   | 666             |
|         |   |           |        |        |   |  |  | ST                  | 585     | 700     | 700     | 700             |
|         |   |           |        |        |   |  |  | RF                  | 640     | 767     | 767     | 767             |
| 80-82   | B0919<br><small>[un côté - een zijde]</small> | 37,1-39,1 | 40,8   | 45     | 136   | 30   | 1  | TR                  | 570     | 682     | 682     | 682             |
|         |   |           |        |        |   |  |  | ST                  | 598     | 717     | 717     | 717             |
|         |   |           |        |        |   |  |  | RF                  | 655     | 785     | 785     | 785             |
| 87-89   | B0920<br><small>[un côté - een zijde]</small> | 40,6-42,6 | 44,3   | 49     | 144   | 35   | 1  | TR                  | 583 ★   | 700     | 700 ★   | 700             |
|         |   |           |        |        |   |  |  | ST                  | 613     | 736     | 736     | 736             |
|         |   |           |        |        |   |  |  | RF                  | 671     | 805     | 805     | 805             |
| 90-92   | B0922<br><small>[un côté - een zijde]</small> | 42,1-44,1 | 45,8   | 52     | 152   | 35   | 1  | TR                  | 599     | 715     | 715     | 715             |
|         |   |           |        |        |   |  |  | ST                  | 630     | 751     | 751     | 751             |
|         |   |           |        |        |   |  |  | RF                  | 690     | 823     | 823     | 823             |
| 97-99   | B0921<br><small>[un côté - een zijde]</small> | 45,6-47,6 | 49,3   | 56     | 160   | 38   | 1  | TR                  | 612 ★   | 728     | 728 ★   | 728             |
|         |   |           |        |        |   |  |  | ST                  | 643     | 766     | 766     | 766             |
|         |   |           |        |        |   |  |  | RF                  | 704     | 839     | 839     | 839             |
| 117-119 | B0923<br><small>[un côté - een zijde]</small> | 65,6-67,6 | 49,3   | 56     | 175   | 41   | 1  | TR                  | 673 ★   | 800     | 800 ★   | 800             |
|         |   |           |        |        |   |  |  | ST                  | 707     | 841     | 841     | 841             |
|         |   |           |        |        |   |  |  | RF                  | 774     | 921     | 921     | 921             |

Délais - Af-fabriek levertermijn

1-2 Semaines - 1-2 Weken

2-3 Semaines - 2-3 Weken

3-4 Semaines - 3-4 Weken

**N.B.** Les valeurs figurant dans le tarif ci-dessus font référence à un seul côté: il faut additionner le montant des deux codes ayant les mesures souhaitées pour obtenir le prix total d'une paroi de douche d'angle carrée ou rectangulaire. Ouverture calculée avec deux côtés de la même dimension.

★ Produit en stock: disponibilité immédiate sur **samo** France

**Belangrijke opmerking:** de waarden uit de prijstabel hebben betrekking op één enkele zijde van de douchewand; de bedragen van de twee codes met overeenstemmende benodigde maten optellen om de totaalprijs van de hoek te bekomen. Opgegeven opening geldt voor douchewand met twee identieke panelen.

| Produits Spéciaux - Maatwerk | Mesures limites - Extreme maten         | I [€] | II [€] | III [€] |
|------------------------------|---|-------|--------|---------|
|                              | H max 210 cm / L max 130 cm - min 50 cm | 100   | 125    | 140     |

Formulaire de chiffrage disponible en ligne sur le site web: [www.samo.it/it/prodotti-speciali](http://www.samo.it/it/prodotti-speciali) - Aanvraagformulier online beschikbaar op de website: [www.samo.it/it/prodotti-speciali](http://www.samo.it/it/prodotti-speciali)  
En cas d'annulation après acceptation le coût total de la commande sera débité. - Bij annulering na aanvaarding, wordt de volledige kost van de bestelling in rekening gebracht.

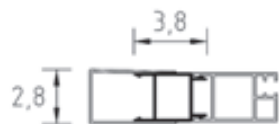

Profilé de compensation en option - Optionele compensatie profiel

| Hauteur<br>Hoogte [cm] | Cod.   | Extensibilité<br>Regelbereik [cm] | L01 [€] | ULU [€] | SAR-L91-L95-L96 [€] |
|------------------------|--------|-----------------------------------|---------|---------|---------------------|
| 195                    | COM10C | 0-3                               | 75 ★    | 112 ★   | 112                 |

Paroi fixe pour réaliser des combinaisons - Vast paneel voor samenstellingen (pag. 244-5)

| Cod.                        | B0924 | B0925 | B0960 | B0926 | B0927 | B0928 | B0961 | B0929 |
|-----------------------------|-------|-------|-------|-------|-------|-------|-------|-------|
| Extensibilité - Regelbereik | 67-69 | 70-72 | 75-77 | 77-79 | 80-82 | 87-89 | 90-92 | 97-99 |



Traitement du Verre anti-calcaire À demander au moment de la commande € 50  
Glas Behandeling antikalk Te vermelden bij bestelling € 50



Flasher le QR code pour vous connecter à la page du site [www.samo.it](http://www.samo.it) et voir les autres finitions de profilés et de verres  
Flash de QR-code om verbinding te maken met de website [www.samo.it](http://www.samo.it) en zie andere profiel - en glasafwerkingen



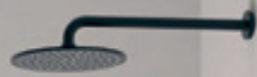

195  
cm

6  
mm



## Finitions des panneaux Paneel afwerkingen

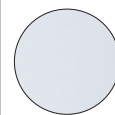

TR  
transparent  
transparent

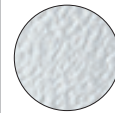

ST  
granité  
gemarteld

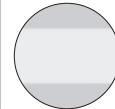

RF  
transparent avec bande H. 100 cm.  
transparent met band H. 100 cm.

## Finitions des profilés Profiel afwerkingen



ULU  
chromé brillant  
glanzend chroom

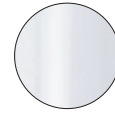

L01  
blanc  
wit

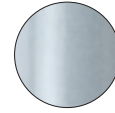

SAR  
satiné argent  
satijn Zilver

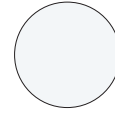

L91  
blanc mat  
wit matte

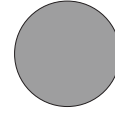

L95  
gris mat  
grijs matte





L96  
noir mat  
zwart matte

Porte coulissante avec ouverture latérale par un panneau coulissant sur un panneau fixe.  
Lateral openschuivende douchewand met één vast en één openschuivend paneel.



Mesures (mm.) - Maten (mm.)

| Z [cm]  | Cod.  | A [cm]    | B [cm] | C [cm] |  [dm³] |  [kg] |  [n°] | Panneaux<br><i>Paneel</i> | L01 [€] | SAR [€] | ULU [€] | L91-L95-L96 [€] |
|---------|-------|-----------|--------|--------|---|--|--|---------------------------|---------|---------|---------|-----------------|
| 97-101  | B0980 | 46,6-48,6 | 47,8   | 38     | 116   | 35   | 1  | TR                        | 737 ★   | 885     | 885 ★   | 885             |
|         |       |           |        |        |   |  |  | ST                        | 774     | 929     | 929     | 929             |
|         |       |           |        |        |   |  |  | RF                        | 849     | 1017    | 1017    | 1017            |
| 107-111 | B0981 | 53,6-55,6 | 50,8   | 41     | 124   | 37   | 1  | TR                        | 761 ★   | 911     | 911 ★   | 911             |
|         |       |           |        |        |   |  |  | ST                        | 799     | 957     | 957     | 957             |
|         |       |           |        |        |   |  |  | RF                        | 875     | 1048    | 1048    | 1048            |
| 117-121 | B0983 | 56,6-58,6 | 57,8   | 48     | 125   | 38   | 1  | TR                        | 782 ★   | 935     | 935 ★   | 935 ☆           |
|         |       |           |        |        |   |  |  | ST                        | 821     | 983     | 983     | 983             |
|         |       |           |        |        |   |  |  | RF                        | 899     | 1077    | 1077 ★  | 1077            |
| 127-131 | B0985 | 63,9-65,9 | 60,8   | 50     | 131   | 39   | 1  | TR                        | 802 ★   | 958     | 958 ★   | 958             |
|         |       |           |        |        |   |  |  | ST                        | 842     | 1006    | 1006    | 1006            |
|         |       |           |        |        |   |  |  | RF                        | 922     | 1102    | 1102    | 1102            |
| 137-141 | B0986 | 66,6-68,6 | 67,8   | 58     | 138   | 40   | 2  | TR                        | 849 ★   | 1017    | 1017 ★  | 1017 ☆          |
|         |       |           |        |        |   |  |  | ST                        | 892     | 1068    | 1068    | 1068            |
|         |       |           |        |        |   |  |  | RF                        | 976     | 1170    | 1170 ★  | 1170            |
| 147-151 | B0987 | 71,6-73,6 | 72,8   | 63     | 143   | 41   | 2  | TR                        | 873 ★   | 1043    | 1043 ★  | 1043            |
|         |       |           |        |        |   |  |  | ST                        | 918     | 1097    | 1097    | 1097            |
|         |       |           |        |        |   |  |  | RF                        | 1005    | 1201    | 1201    | 1201            |
| 157-161 | B0989 | 76,6-78,6 | 77,8   | 68     | 149   | 42   | 2  | TR                        | 896 ★   | 1071    | 1071 ★  | 1071            |
|         |       |           |        |        |   |  |  | ST                        | 942     | 1125    | 1125    | 1125            |
|         |       |           |        |        |   |  |  | RF                        | 1031    | 1232    | 1232    | 1232            |
| 167-171 | B0990 | 81,6-83,6 | 82,8   | 73     | 149   | 44   | 2  | TR                        | 923 ★   | 1103    | 1103 ★  | 1103            |
|         |       |           |        |        |   |  |  | ST                        | 970     | 1159    | 1159    | 1159            |
|         |       |           |        |        |   |  |  | RF                        | 1062    | 1269    | 1269    | 1269            |

Délais - *Af-fabriek levertermijn*

1-2 Semaines - *1-2 Weken*

2-3 Semaines - *2-3 Weken*

3-4 Semaines - *3-4 Weken*

Pour le traitement StarClean considérer l'augmentation d'une semaine pour la livraison.  
 Voor de Starclean behandeling moet er rekening worden gehouden met één week extra.

★ Produit en stock: disponibilité immédiate sur **samo** France  
 ☆ Seulement pour L96

| Produits Spéciaux - <i>Maatwerk</i> | Mesures limites - <i>Extreme maten</i> | I [€]                                   | II [€] | III [€] |
|-------------------------------------|--|---|--------|---------|
|                                     |  | H max 210 cm / L max 180 cm - min 80 cm | 125    | 160     |

Formulaire de chiffrage disponible en ligne sur le site web: [www.samo.it/it/prodotti-speciali](http://www.samo.it/it/prodotti-speciali) - *Aanvraagformulier online beschikbaar op de website: www.samo.it/it/prodotti-speciali*  
 En cas d'annulation après acceptation le coût total de la commande sera débité. - *Bij annulering na aanvaarding, wordt de volledige kost van de bestelling in rekening gebracht.*

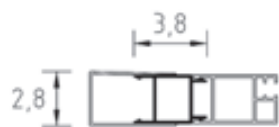

Profilé de compensation en option - *Optionele compensatie profiel*

| Hauteur<br><i>Hoogte</i> [cm] | Cod.   | Extensibilité<br><i>Regelbereik</i> [cm] | L01 [€] | ULU [€] | SAR-L91-L95-L96 [€] |
|-------------------------------|--------|--|---------|---------|---------------------|
| 195                           | COM10C | 0-3                                      | 75 ★    | 112 ★   | 112                 |

Paroi fixe pour réaliser des combinaisons - *Vast paneel voor samenstellingen* (pag. 244-5)

| Cod.                               | B0924 | B0925 | B0960 | B0926 | B0927 | B0928 | B0961 | B0929 |
|------------------------------------|-------|-------|-------|-------|-------|-------|-------|-------|
| Extensibilité - <i>Regelbereik</i> | 67-69 | 70-72 | 75-77 | 77-79 | 80-82 | 87-89 | 90-92 | 97-99 |



Traitement du Verre anti-calcaire À demander au moment de la commande € 50  
 Glas Behandeling antikalk Te vermelden bij bestelling € 50



Flasher le QR code pour vous connecter à la page du site [www.samo.it](http://www.samo.it) et voir les autres finitions de profilés et de verres  
 Flash de QR-code om verbinding te maken met de website [www.samo.it](http://www.samo.it) en zie andere profiel - en glasafwerkingen



195  
cm

6  
mm



## Finitions des panneaux Paneel afwerkingen

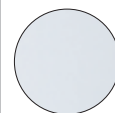

TR  
transparent  
*transparant*

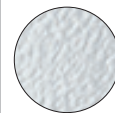

ST  
granité  
*gemarteld*

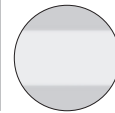

RF  
transparent avec bande H. 100 cm.  
*transparant met band H. 100 cm.*

## Finitions des profilés Profiel afwerkingen



ULU  
chromé brillant  
*glanzend chroom*

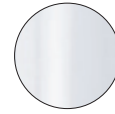

L01  
blanc  
*wit*

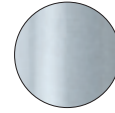

SAR  
satiné argent  
*satijn Zilver*

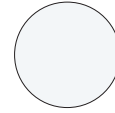

L91  
blanc mat  
*wit matte*

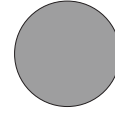

L95  
gris mat  
*grijs matte*



L96  
noir mat  
*zwart matte*

Porte de douche à quatre panneaux, ouverture centrale par deux panneaux coulissants sur deux panneaux fixes.  
*Glijdeur met vier panelen, centraal openschuivende douchewand met twee vaste en twee openschuivende panelen.*

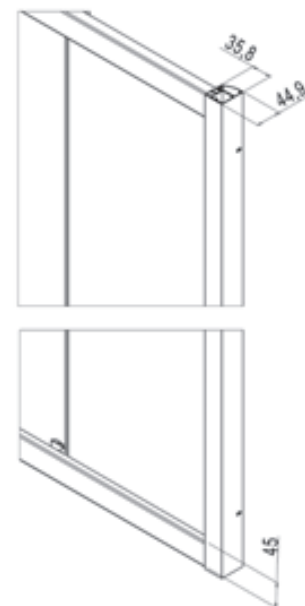
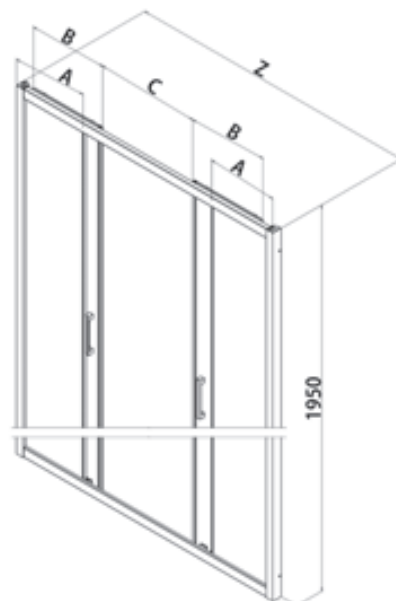

Mesures (mm.) - Maten (mm.)



| Z [cm]  | Cod.  | A [cm]    | B [cm] | C [cm] |  [dm³] |  [kg] |  [n°] | Panneaux<br><i>Paneel</i> | L01 [€] | SAR [€] | ULU [€] | L91-L95-L96 [€] |
|---------|-------|-----------|--------|--------|---|--|--|---------------------------|---------|---------|---------|-----------------|
| 137-141 | B0944 | 34,1-36,1 | 36,8   | 54     | 161   | 51   | 2  | TR                        | 1009 ★  | 1206    | 1206    | 1206            |
|         |       |           |        |        |   |  |  | ST                        | 1059    | 1267    | 1267    | 1267            |
|         |       |           |        |        |   |  |  | RF                        | 1160    | 1387    | 1387    | 1387            |
| 142-146 | B0945 | 37,1      | 36,8   | 54     | 165   | 52   | 2  | TR                        | 1019    | 1219    | 1219    | 1219            |
|         |       |           |        |        |   |  |  | ST                        | 1071    | 1281    | 1281    | 1281            |
|         |       |           |        |        |   |  |  | RF                        | 1172    | 1403    | 1403    | 1403            |
| 157-161 | B0946 | 39,1-41,1 | 41,8   | 64     | 170   | 54   | 2  | TR                        | 1050 ★  | 1263    | 1263    | 1263            |
|         |       |           |        |        |   |  |  | ST                        | 1103    | 1326    | 1326    | 1326            |
|         |       |           |        |        |   |  |  | RF                        | 1207    | 1453    | 1453    | 1453            |
| 162-166 | B0940 | 41,6      | 41,8   | 64     | 172   | 55   | 2  | TR                        | 1063 ★  | 1274    | 1274    | 1274            |
|         |       |           |        |        |   |  |  | ST                        | 1116    | 1338    | 1338    | 1338            |
|         |       |           |        |        |   |  |  | RF                        | 1223    | 1466    | 1466    | 1466            |
| 167-171 | B0947 | 41,6-43,6 | 44,3   | 69     | 173   | 56   | 2  | TR                        | 1074 ★  | 1286    | 1286    | 1286            |
|         |       |           |        |        |   |  |  | ST                        | 1129    | 1351    | 1351    | 1351            |
|         |       |           |        |        |   |  |  | RF                        | 1236    | 1480    | 1480    | 1480            |
| 172-176 | B0941 | 45,1      | 44,3   | 69     | 178   | 57   | 2  | TR                        | 1085    | 1298    | 1298    | 1298            |
|         |       |           |        |        |   |  |  | ST                        | 1140    | 1363    | 1363    | 1363            |
|         |       |           |        |        |   |  |  | RF                        | 1249    | 1492    | 1492    | 1492            |
| 177-181 | B0948 | 43,1-45,1 | 47,8   | 72     | 183   | 58   | 2  | TR                        | 1098 ★  | 1310    | 1310    | 1310            |
|         |       |           |        |        |   |  |  | ST                        | 1154    | 1376    | 1376    | 1376            |
|         |       |           |        |        |   |  |  | RF                        | 1263    | 1507    | 1507    | 1507            |

Délais - *Af-fabriek levertermijn*

1-2 Semaines - *1-2 Weken*

2-3 Semaines - *2-3 Weken*

3-4 Semaines - *3-4 Weken*

Pour le traitement StarClean considérer l'augmentation d'une semaine pour la livraison.  
*Voor de Starclean behandeling moet er rekening worden gehouden met één week extra.*

★ Produit en stock: disponibilité immédiate sur **samo** France

| Produits Spéciaux - <i>Maatwerk</i> | Mesures limites - <i>Extreme maten</i>   | I [€] | II [€] | III [€] |
|-------------------------------------|--|-------|--------|---------|
|                                     | H max 210 cm / L max 200 cm - min 100 cm | 180   | 210    | 250     |

Formulaire de chiffrage disponible en ligne sur le site web: [www.samo.it/it/prodotti-speciali](http://www.samo.it/it/prodotti-speciali) - *Aanvraagformulier online beschikbaar op de website: www.samo.it/it/prodotti-speciali*  
 En cas d'annulation après acceptation le coût total de la commande sera débité. - *Bij annulering na aanvraag, wordt de volledige kost van de bestelling in rekening gebracht.*



Profilé de compensation en option - *Optionele compensatie profiel*

| Hauteur<br><i>Hoogte</i> [cm] | Cod.   | Extensibilité<br><i>Regelbereik</i> [cm] | L01 [€] | ULU [€] | SAR-L91-L95-L96 [€] |
|-------------------------------|--------|--|---------|---------|---------------------|
| 195                           | COM10C | 0-3                                      | 75 ★    | 112 ★   | 112                 |

Paroi fixe pour réaliser des combinaisons - *Vast paneel voor samenstellingen* (pag. 244-5)

| Cod.                               | B0924 | B0925 | B0960 | B0926 | B0927 | B0928 | B0961 | B0929 |
|------------------------------------|-------|-------|-------|-------|-------|-------|-------|-------|
| Extensibilité - <i>Regelbereik</i> | 67-69 | 70-72 | 75-77 | 77-79 | 80-82 | 87-89 | 90-92 | 97-99 |



Traitement du Verre anti-calcaire À demander au moment de la commande € 100  
*Glas Behandeling antikalk Te vermelden bij bestelling € 100*



Flasher le QR code pour vous connecter à la page du site [www.samo.it](http://www.samo.it) et voir les autres finitions de profilés et de verres  
*Flash de QR-code om verbinding te maken met de website www.samo.it en zie andere profiel - en glasafwerkingen*

195  
cm

6  
mm



## Finitions des panneaux Paneel afwerkingen

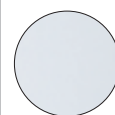

TR  
transparent  
transparent

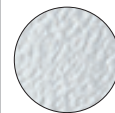

ST  
granité  
gemarteld

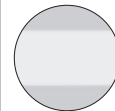

RF  
transparent avec bande H. 100 cm.  
transparent met band H. 100 cm.

## Finitions des profilés Profiel afwerkingen



ULU  
chromé brillant  
glanzend chroom

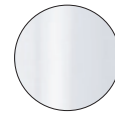

L01  
blanc  
wit

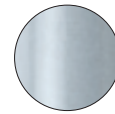

SAR  
satiné argent  
satijn Zilver

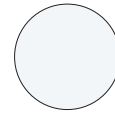

L91  
blanc mat  
wit matte

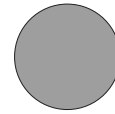

L95  
gris mat  
grijs matte



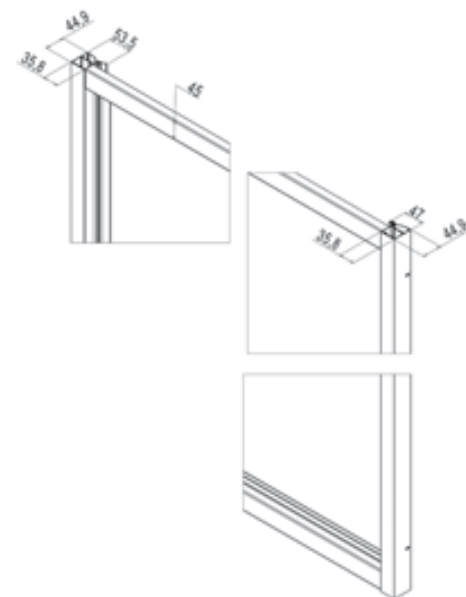
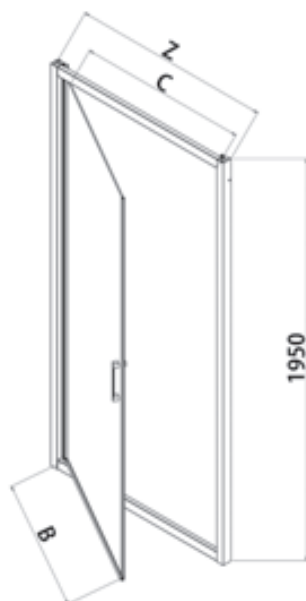

L96  
noir mat  
zwart matte

Porte de douche avec ouverture pivotante vers l'intérieur et l'extérieur.  
Vleugeldeur. Omkeerbaar voor bepaling openingzijde.



Mesures (mm.) - Maten (mm.)

| Z [cm] | Cod.  | A [cm] | B [cm] | C [cm] |  [dm³] |  [kg] |  [n°] | Panneaux<br>Paneel | L01 [€] | SAR [€] | ULU [€] | L91-L95-L96 [€] |
|--------|-------|--------|--------|--------|---|--|--|--------------------|---------|---------|---------|-----------------|
| 62-66  | B0900 | //     | 47,9   | 50     | 112   | 23   | 1  | TR                 | 596 ★   | 716     | 716 ★   | 716             |
|        |       |        |        |        |   |  |  | ST                 | 625     | 752     | 752     | 752             |
|        |       |        |        |        |   |  |  | RF                 | 685     | 824     | 824     | 824             |
| 67-71  | B0901 | //     | 52,9   | 55     | 115   | 24   | 1  | TR                 | 607 ★   | 728     | 728 ★   | 728             |
|        |       |        |        |        |   |  |  | ST                 | 638     | 766     | 766     | 766             |
|        |       |        |        |        |   |  |  | RF                 | 699     | 839     | 839     | 839             |
| 72-76  | B0905 | //     | 57,9   | 60     | 125   | 26   | 1  | TR                 | 617 ★   | 743     | 743 ★   | 743             |
|        |       |        |        |        |   |  |  | ST                 | 648     | 780     | 780     | 780             |
|        |       |        |        |        |   |  |  | RF                 | 710     | 855     | 855     | 855             |
| 77-81  | B0902 | //     | 62,9   | 65     | 131   | 27   | 1  | TR                 | 629 ★   | 757     | 757 ★   | 757 ☆           |
|        |       |        |        |        |   |  |  | ST                 | 661     | 795     | 795     | 795             |
|        |       |        |        |        |   |  |  | RF                 | 725     | 871     | 871     | 871             |
| 82-86  | B0906 | //     | 67,9   | 70     | 141   | 28   | 1  | TR                 | 640 ★   | 769     | 769 ★   | 769             |
|        |       |        |        |        |   |  |  | ST                 | 673     | 808     | 808     | 808             |
|        |       |        |        |        |   |  |  | RF                 | 737     | 885     | 885     | 885             |
| 87-91  | B0903 | //     | 72,9   | 75     | 151   | 29   | 1  | TR                 | 650 ★   | 783     | 783 ★   | 783 ☆           |
|        |       |        |        |        |   |  |  | ST                 | 684     | 823     | 823     | 823             |
|        |       |        |        |        |   |  |  | RF                 | 748     | 901     | 901     | 901             |
| 97-101 | B0904 | //     | 82,9   | 85     | 156   | 31   | 1  | TR                 | 674 ★   | 804     | 804 ★   | 804             |
|        |       |        |        |        |   |  |  | ST                 | 709     | 845     | 845     | 845             |
|        |       |        |        |        |   |  |  | RF                 | 775     | 926     | 926     | 926             |

Délais - Af-fabriek levertermijn

1-2 Semaines - 1-2 Weken

2-3 Semaines - 2-3 Weken

3-4 Semaines - 3-4 Weken

Pour le traitement StarClean considérer l'augmentation d'une semaine pour la livraison.  
Voor de Starclean behandeling moet er rekening worden gehouden met één week extra.

★ Produit en stock: disponibilité immédiate sur **samo** France  
☆ Seulement pour L96

| Produits Spéciaux - Maatwerk | Mesures limites - Extreme maten | I [€]                                   | II [€] | III [€] |
|------------------------------|---------------------------------|---|--------|---------|
|                              |                                 | H max 210 cm / L max 101 cm - min 50 cm | 100    | 125     |

Formulaire de chiffrage disponible en ligne sur le site web: [www.samo.it/it/prodotti-speciali](http://www.samo.it/it/prodotti-speciali) - Aanvraagformulier online beschikbaar op de website: [www.samo.it/it/prodotti-speciali](http://www.samo.it/it/prodotti-speciali)  
En cas d'annulation après acceptation le coût total de la commande sera débité. - Bij annulering na aanvaarding, wordt de volledige kost van de bestelling in rekening gebracht.



Profilé de compensation en option - Optionele compensatie profiel

| Hauteur<br>Hoogte [cm] | Cod.   | Extensibilité<br>Regelbereik [cm] | L01 [€] | ULU [€] | SAR-L91-L95-L96 [€] |
|------------------------|--------|-----------------------------------|---------|---------|---------------------|
| 195                    | COM10C | 0-3                               | 75 ★    | 112 ★   | 112                 |

Paroi fixe pour réaliser des combinaisons - Vast paneel voor samenstellingen (pag. 244-5)

| Cod.                        | B0924 | B0925 | B0960 | B0926 | B0927 | B0928 | B0961 | B0929 |
|-----------------------------|-------|-------|-------|-------|-------|-------|-------|-------|
| Extensibilité - Regelbereik | 67-69 | 70-72 | 75-77 | 77-79 | 80-82 | 87-89 | 90-92 | 97-99 |



Traitement du Verre anti-calcaire À demander au moment de la commande € 50  
Glas Behandeling antikalk Te vermelden bij bestelling € 50



Flasher le QR code pour vous connecter à la page du site [www.samo.it](http://www.samo.it) et voir les autres finitions de profilés et de verres  
Flash de QR-code om verbinding te maken met de website [www.samo.it](http://www.samo.it) en zie andere profiel - en glasafwerkingen





- 195 cm
- 6 mm
- Inward and outward opening
- Shower tray
- Two showerheads
- Vertical bars
- Plus sign
- Water drop

## Finitions des panneaux Paneel afwerkingen

- TR  
transparent  
*transparent*
- ST  
granité  
*gemarteld*
- RF  
transparent avec bande H. 100 cm.  
*transparent met band H. 100 cm.*



## Finitions des profilés Profiel afwerkingen

- ULU  
chromé brillant  
*glanzend chroom*
- L01  
blanc  
*wit*
- SAR  
satiné argent  
*satijn Zilver*
- L91  
blanc mat  
*wit matte*
- L95  
gris mat  
*grijs matte*
- L96  
noir mat  
*zwart matte*

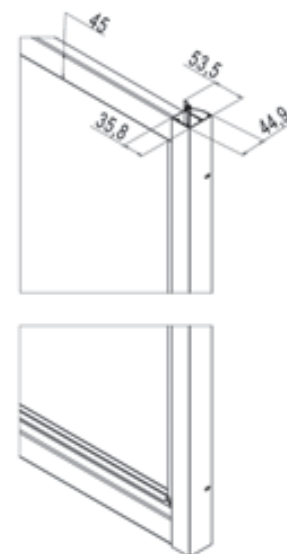
Porte de douche à deux panneaux à battants, ouverture vers l'extérieur et l'intérieur.  
*Saloondeur, douchedeur met twee zowel naar binnen als naar buiten openzwaaiende panelen.*



Mesures (mm.) - Maten (mm.)

| Z [cm]  | Cod.  | A [cm] | B [cm] | C [cm] |  [dm³] |  [kg] |  [n°] | Panneaux<br><i>Paneel</i> | L01 [€] | SAR [€] | ULU [€] | L91-L95-L96 [€] |
|---------|-------|--------|--------|--------|---|--|--|---------------------------|---------|---------|---------|-----------------|
| 67-71   | B0930 | //     | 24,2   | 52     | 114   | 24   | 1  | TR                        | 635 ★   | 763     | 763 ★   | 763             |
|         |       |        |        |        |   |  |  | ST                        | 668     | 802     | 802     | 802             |
|         |       |        |        |        |   |  |  | RF                        | 731     | 878     | 878     | 878             |
| 72-76   | B0931 | //     | 26,7   | 57     | 122   | 25   | 1  | TR                        | 647     | 774     | 774     | 774             |
|         |       |        |        |        |   |  |  | ST                        | 680     | 814     | 814     | 814             |
|         |       |        |        |        |   |  |  | RF                        | 744     | 891     | 891     | 891             |
| 77-81   | B0932 | //     | 29,2   | 62     | 139   | 28   | 1  | TR                        | 656 ★   | 787     | 787 ★   | 787             |
|         |       |        |        |        |   |  |  | ST                        | 690     | 826     | 826     | 826             |
|         |       |        |        |        |   |  |  | RF                        | 756     | 906     | 906     | 906             |
| 82-86   | B0937 | //     | 31,7   | 67     | 149   | 30   | 1  | TR                        | 668     | 800     | 800 ★   | 800             |
|         |       |        |        |        |   |  |  | ST                        | 701     | 841     | 841     | 841             |
|         |       |        |        |        |   |  |  | RF                        | 768     | 921     | 921     | 921             |
| 87-91   | B0933 | //     | 34,2   | 72     | 152   | 31   | 1  | TR                        | 678 ★   | 811     | 811 ★   | 811             |
|         |       |        |        |        |   |  |  | ST                        | 712     | 852     | 852     | 852             |
|         |       |        |        |        |   |  |  | RF                        | 779     | 934     | 934     | 934             |
| 92-96   | B0938 | //     | 36,7   | 77     | 162   | 32   | 1  | TR                        | 690     | 826     | 826     | 826             |
|         |       |        |        |        |   |  |  | ST                        | 725     | 868     | 868     | 868             |
|         |       |        |        |        |   |  |  | RF                        | 794     | 950     | 950     | 950             |
| 97-101  | B0934 | //     | 39,2   | 82     | 178   | 35   | 1  | TR                        | 700 ★   | 836     | 836 ★   | 836             |
|         |       |        |        |        |   |  |  | ST                        | 736     | 878     | 878     | 878             |
|         |       |        |        |        |   |  |  | RF                        | 805     | 963     | 963     | 963             |
| 107-111 | B0935 | //     | 44,2   | 92     | 162   | 33   | 1  | TR                        | 720 ★   | 857     | 857 ★   | 857             |
|         |       |        |        |        |   |  |  | ST                        | 756     | 901     | 901     | 901             |
|         |       |        |        |        |   |  |  | RF                        | 828     | 986     | 986     | 986             |
| 117-121 | B0936 | //     | 49,2   | 102    | 163   | 34   | 1  | TR                        | 742 ★   | 882     | 882 ★   | 882             |
|         |       |        |        |        |   |  |  | ST                        | 779     | 927     | 927     | 927             |
|         |       |        |        |        |   |  |  | RF                        | 854     | 1015    | 1015    | 1015            |

Délais - *Af-fabriek levertermijn*

1-2 Semaines - *1-2 Weken*

2-3 Semaines - *2-3 Weken*

3-4 Semaines - *3-4 Weken*

Pour le traitement StarClean considérer l'augmentation d'une semaine pour la livraison.  
 Voor de Starclean behandeling moet er rekening worden gehouden met één week extra.

★ Produit en stock: disponibilité immédiate sur **samo** France

| Produits Spéciaux - <i>Maatwerk</i> | Mesures limites - <i>Extreme maten</i>  | I [€] | II [€] | III [€] |
|-------------------------------------|---|-------|--------|---------|
|                                     | H max 210 cm / L max 121 cm - min 50 cm | 110   | 150    | 180     |

Formulaire de chiffrage disponible en ligne sur le site web: [www.samo.it/it/prodotti-speciali](http://www.samo.it/it/prodotti-speciali) - *Aanvraagformulier online beschikbaar op de website: www.samo.it/it/prodotti-speciali*  
 En cas d'annulation après acceptation le coût total de la commande sera débité. - *Bij annulering na aanvraag, wordt de volledige kost van de bestelling in rekening gebracht.*



Profilé de compensation en option - *Optionele compensatie profiel*

| Hauteur<br><i>Hoogte</i> [cm] | Cod.   | Extensibilité<br><i>Regelbereik</i> [cm] | L01 [€] | ULU [€] | SAR-L91-L95-L96 [€] |
|-------------------------------|--------|--|---------|---------|---------------------|
| 195                           | COM10C | 0-3                                      | 75 ★    | 112 ★   | 112                 |

Paroi fixe pour réaliser des combinaisons - *Vast paneel voor samenstellingen* (pag. 244-5)

| Cod.                               | B0924 | B0925 | B0960 | B0926 | B0927 | B0928 | B0961 | B0929 |
|------------------------------------|-------|-------|-------|-------|-------|-------|-------|-------|
| Extensibilité - <i>Regelbereik</i> | 67-69 | 70-72 | 75-77 | 77-79 | 80-82 | 87-89 | 90-92 | 97-99 |





Traitement du Verre anti-calcaire À demander au moment de la commande € 50  
 Glas Behandeling antikalk Te vermelden bij bestelling € 50



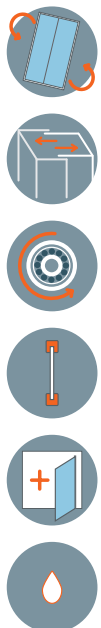

Flasher le QR code pour vous connecter à la page du site [www.samo.it](http://www.samo.it) et voir les autres finitions de profilés et de verres  
 Flash de QR-code om verbinding te maken met de website [www.samo.it](http://www.samo.it) en zie andere profiel - en glasafwerkingen

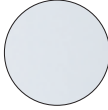

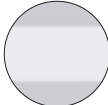
## Finitions des panneaux Paneel afwerkingen

-  TR  
transparent  
*transparant*
-  ST  
granité  
*gemarteld*
-  RF  
transparent avec bande H. 100 cm.  
*transparant met band H. 100 cm.*

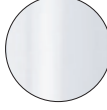
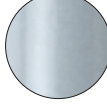
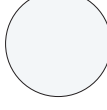
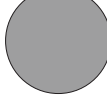
## Finitions des profilés Profiel afwerkingen

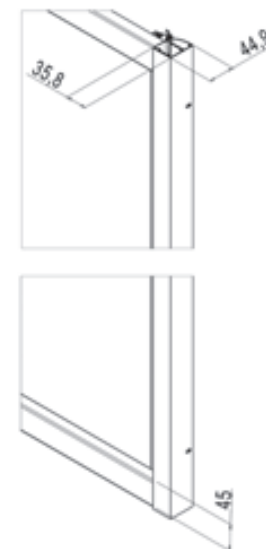
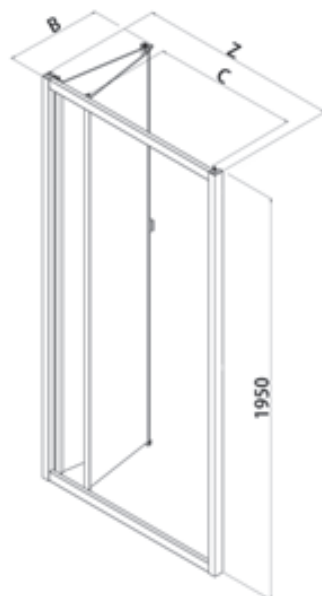

-  ULU  
chromé brillant  
*glanzend chrom*
-  L01  
blanc  
*wit*
-  SAR  
satiné argent  
*satijn Zilver*
-  L91  
blanc mat  
*wit matte*
-  L95  
gris mat  
*grijs matte*
-  L96  
noir mat  
*zwart matte*

Porte de douche avec ouverture par deux panneaux pliants vers l'intérieur.  
*Vouwdeur met twee panelen.*



Mesures (mm.) - Maten (mm.)



| Z [cm] | Cod.  | A [cm] | B [cm] | C [cm] |  [dm <sup>3</sup> ] |  [kg] |  [n°] | Panneaux<br><i>Paneel</i> | L01 [€] | SAR [€] | ULU [€] | L91-L95-L96 [€] |
|--------|-------|--------|--------|--------|--|--|--|---------------------------|---------|---------|---------|-----------------|
| 67-71  | B0907 | //     | 32,5   | 41     | 120  | 25   | 1  | TR                        | 837     | 1006    | 1006    | 1006            |
|        |       |        |        |        |  |  |  | ST                        | 880     | 1057    | 1057    | 1057            |
|        |       |        |        |        |  |  |  | RF                        | 964     | 1157    | 1157    | 1157            |
| 72-76  | B0908 | //     | 35     | 46     | 124  | 27   | 1  | TR                        | 850     | 1021    | 1021    | 1021            |
|        |       |        |        |        |  |  |  | ST                        | 893     | 1073    | 1073    | 1073            |
|        |       |        |        |        |  |  |  | RF                        | 978     | 1175    | 1175    | 1175            |
| 77-81  | B0909 | //     | 37,7   | 50     | 133  | 28   | 1  | TR                        | 862 ★   | 1035    | 1035 ★  | 1035            |
|        |       |        |        |        |  |  |  | ST                        | 906     | 1087    | 1087    | 1087            |
|        |       |        |        |        |  |  |  | RF                        | 992     | 1191    | 1191    | 1191            |
| 82-86  | B0912 | //     | 40     | 56     | 142  | 30   | 1  | TR                        | 875     | 1048    | 1048    | 1048            |
|        |       |        |        |        |  |  |  | ST                        | 919     | 1102    | 1102    | 1102            |
|        |       |        |        |        |  |  |  | RF                        | 1006    | 1206    | 1206    | 1206            |
| 87-91  | B0910 | //     | 42,8   | 59     | 157  | 31   | 1  | TR                        | 887 ★   | 1064    | 1064 ★  | 1064            |
|        |       |        |        |        |  |  |  | ST                        | 932     | 1118    | 1118    | 1118            |
|        |       |        |        |        |  |  |  | RF                        | 1021    | 1224    | 1224    | 1224            |
| 92-96  | B0913 | //     | 45     | 66     | 156  | 33   | 1  | TR                        | 897 ★   | 1076    | 1076 ★  | 1076            |
|        |       |        |        |        |  |  |  | ST                        | 943     | 1130    | 1130    | 1130            |
|        |       |        |        |        |  |  |  | RF                        | 1032    | 1238    | 1238    | 1238            |
| 97-101 | B0911 | //     | 47,8   | 68     | 162  | 34   | 1  | TR                        | 909 ★   | 1084    | 1084 ★  | 1084            |
|        |       |        |        |        |  |  |  | ST                        | 955     | 1139    | 1139    | 1139            |
|        |       |        |        |        |  |  |  | RF                        | 1046    | 1248    | 1248    | 1248            |

Délais - *Af-fabriek levertermijn*

1-2 Semaines - *1-2 Weken*

2-3 Semaines - *2-3 Weken*

3-4 Semaines - *3-4 Weken*

Pour le traitement StarClean considérer l'augmentation d'une semaine pour la livraison.  
*Voor de Starclean behandeling moet er rekening worden gehouden met één week extra.*

★ Produit en stock: disponibilité immédiate sur **samo** France

| Produits Spéciaux - <i>Maatwerk</i> | Mesures limites - <i>Extreme maten</i> | I [€]                                   | II [€] | III [€] |
|-------------------------------------|--|---|--------|---------|
|                                     |  | H max 210 cm / L max 101 cm - min 50 cm | 130    | 160     |

Formulaire de chiffrage disponible en ligne sur le site web: [www.samo.it/it/prodotti-speciali](http://www.samo.it/it/prodotti-speciali) - *Aanvraagformulier online beschikbaar op de website: www.samo.it/it/prodotti-speciali*  
 En cas d'annulation après acceptation le coût total de la commande sera débité. - *Bij annulering na aanvaarding, wordt de volledige kost van de bestelling in rekening gebracht.*



Profilé de compensation en option - *Optionele compensatie profiel*

| Hauteur<br><i>Hoogte</i> [cm] | Cod.   | Extensibilité<br><i>Regelbereik</i> [cm] | L01 [€] | ULU [€] | SAR-L91-L95-L96 [€] |
|-------------------------------|--------|--|---------|---------|---------------------|
| 195                           | COM10C | 0-3                                      | 75 ★    | 112 ★   | 112                 |

Paroi fixe pour réaliser des combinaisons - *Vast paneel voor samenstellingen* (pag. 244-5)

| Cod.                               | B0924 | B0925 | B0960 | B0926 | B0927 | B0928 | B0961 | B0929 |
|------------------------------------|-------|-------|-------|-------|-------|-------|-------|-------|
| Extensibilité - <i>Regelbereik</i> | 67-69 | 70-72 | 75-77 | 77-79 | 80-82 | 87-89 | 90-92 | 97-99 |

 Traitement du Verre anti-calcaire À demander au moment de la commande € 50  
*Glas Behandeling antikalk Te vermelden bij bestelling € 50*



Flasher le QR code pour vous connecter à la page du site [www.samo.it](http://www.samo.it) et voir les autres finitions de profilés et de verres  
*Flash de QR-code om verbinding te maken met de website www.samo.it en zie andere profiel - en glasafwerkingen*



195  
cm

6  
mm



## Finitions des panneaux Paneel afwerkingen

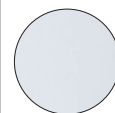

TR  
transparent  
transparent

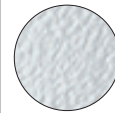

ST  
granité  
gemarteld

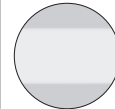

RF  
transparent avec bande H. 100 cm.  
transparent met band H. 100 cm.

## Finitions des profilés Profiel afwerkingen



ULU  
chromé brillant  
glanzend chroom

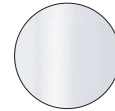

L01  
blanc  
wit

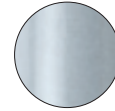

SAR  
satiné argent  
satijn Zilver

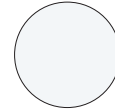

L91  
blanc mat  
wit matte

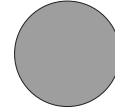

L95  
gris mat  
grijs matte



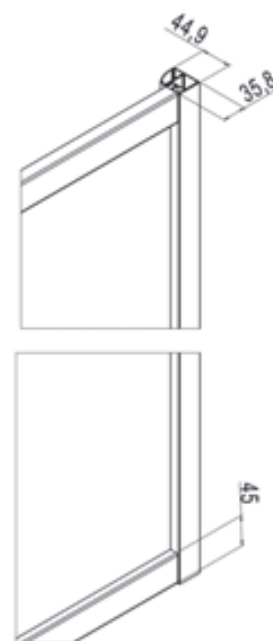
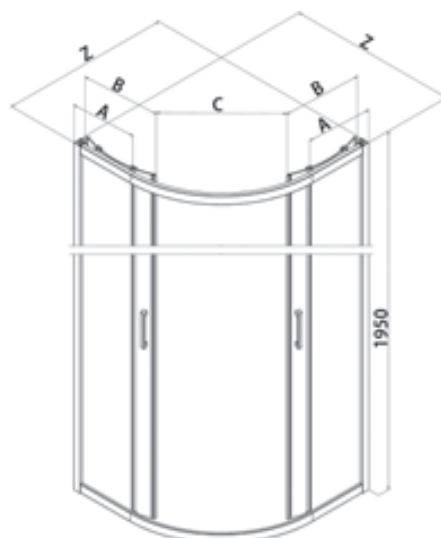

L96  
noir mat  
zwart matte

Paroi de douche ¼ de rond à quatre panneaux, ouverture centrale par deux panneaux coulissants sur deux panneaux fixes.  
Kwartronde met vier panelen, centraal openschuivende kwartronde douchewand met twee vaste en twee openschuivende panelen.



Mesures (mm.) - Maten (mm.)

| Z [cm] | Cod.  | A [cm]    | B [cm] | C [cm] |  [dm <sup>3</sup> ] |  [kg] |  [n°] | Panneaux<br><i>Paneel</i> | L01 [€] | SAR [€] | ULU [€] | L91-L95-L96 [€] |
|--------|-------|-----------|--------|--------|--|--|--|---------------------------|---------|---------|---------|-----------------|
| 77-79  | B0953 | 23,1-25,1 | 40     | 38     | 238  | 48   | 2  | TR                        | 1145 ★  | 1371    | 1371 ★  | 1371            |
|        |       |           |        |        |  |  |  | ST                        | 1203    | 1440    | 1440    | 1440            |
|        |       |           |        |        |  |  |  | RF                        | 1317    | 1577    | 1577    | 1577            |
| 87-89  | B0952 | 33,1-35,1 | 40     | 51     | 273  | 54   | 2  | TR                        | 1200 ★  | 1440    | 1440 ★  | 1440            |
|        |       |           |        |        |  |  |  | ST                        | 1260    | 1513    | 1513    | 1513            |
|        |       |           |        |        |  |  |  | RF                        | 1381    | 1657    | 1657    | 1657            |
| 97-99  | B0954 | 43,1-45,1 | 40     | 51     | 330  | 61   | 2  | TR                        | 1298 ★  | 1560    | 1560 ★  | 1560            |
|        |       |           |        |        |  |  |  | ST                        | 1363    | 1639    | 1639    | 1639            |
|        |       |           |        |        |  |  |  | RF                        | 1492    | 1795    | 1795    | 1795            |

Délais - *Af-fabriek levertermijn*1-2 Semaines - *1-2 Weken*2-3 Semaines - *2-3 Weken*3-4 Semaines - *3-4 Weken*

Pour le traitement StarClean considérer l'augmentation d'une semaine pour la livraison.  
 Voor de Starclean behandeling moet er rekening worden gehouden met één week extra.

★ Produit en stock: disponibilité immédiate sur **samo** FranceProduits Spéciaux - *Maatwerk*Mesures limites - *Extreme maten*

I [€]

II [€]

III [€]

Contacter le Service Clients pour connaître la faisabilité et le prix. *Contact klantendienst voor hebben haalbaarheid en de prijs.*

275

//

350

Formulaire de chiffrage disponible en ligne sur le site web: [www.samo.it/it/prodotti-speciali](http://www.samo.it/it/prodotti-speciali) - *Aanvraagformulier online beschikbaar op de website: www.samo.it/it/prodotti-speciali*  
 En cas d'annulation après acceptation le coût total de la commande sera débité. - *Bij annulering na aanvaarding, wordt de volledige kost van de bestelling in rekening gebracht.*

Profilé de compensation en option - *Optionele compensatie profiel*

| Hauteur<br><i>Hoogte</i> [cm] | Cod.   | Extensibilité<br><i>Regelbereik</i> [cm] | L01 [€] | ULU [€] | SAR-L91-L95-L96 [€] |
|-------------------------------|--------|--|---------|---------|---------------------|
| 195                           | COM10C | 0-3                                      | 75 ★    | 112 ★   | 112                 |



Traitement du Verre anti-calcaire À demander au moment de la commande € 100  
*Glas Behandeling antikalk Te vermelden bij bestelling € 100*





Flasher le QR code pour vous connecter à la page du site [www.samo.it](http://www.samo.it) et voir les autres finitions de profilés et de verres  
*Flash de QR-code om verbinding te maken met de website www.samo.it en zie andere profiel - en glasafwerkingen*





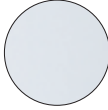

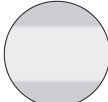
## Finitions des panneaux Paneel afwerkingen

-  TR  
transparent  
*transparent*
-  ST  
granité  
*gemarteld*
-  RF  
transparent avec bande H. 100 cm.  
*transparent met band H. 100 cm.*

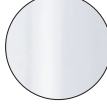
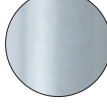
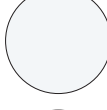
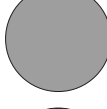
## Finitions des profilés Profiel afwerkingen

-  ULU  
chromé brillant  
*glanzend chroom*
-  L01  
blanc  
*wit*
-  SAR  
satiné argent  
*satijn Zilver*
-  L91  
blanc mat  
*wit matte*
-  L95  
gris mat  
*grijs matte*
-  L96  
noir mat  
*zwart matte*

Paroi fixe pour réaliser des combinaisons et former des parois à deux ou trois côtés, également pour des dimensions rectangulaires.

Non installable seule ou comme paroi de division.

Vaste wand voor samenstellingen, van twee of driezijdige douchecellen, mogelijkheid tot rechthoekige maten. Niet alleen of als schidingswand plaatsbaar.

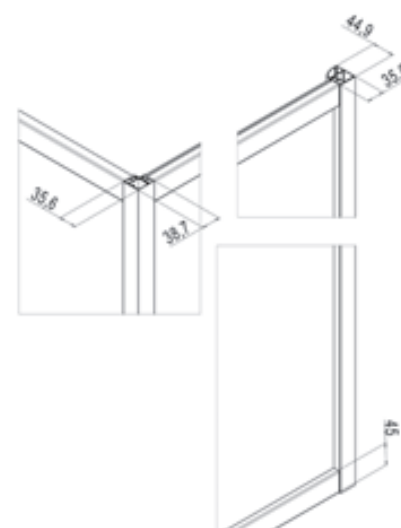

Mesures (mm.) - Maten (mm.)

| Z [cm]                                  | Cod.  | A [cm] | B [cm] | C [cm] |  [dm³] |  [kg] |  [n°] | Panneaux<br><i>Paneel</i>       | L01 [€] | SAR [€]                         | ULU [€] | L91-L95-L96 [€] |
|---|-------|--------|--------|--------|---|--|--|---------------------------------|---------|---------------------------------|---------|-----------------|
| 67-69                                   | B0924 | //     | //     | //     | 116   | 23   | 1  | TR                              | 372 ★   | 446                             | 446 ★   | 446             |
|   |       |        |        |        |   |  |  | ST                              | 391     | 468                             | 468     | 468             |
|   |       |        |        |        |   |  |  | RF                              | 428     | 513                             | 513     | 513             |
| 70-72                                   | B0925 | //     | //     | //     | 117   | 23,5   | 1  | TR                              | 380     | 453                             | 453     | 453             |
|   |       |        |        |        |   |  |  | ST                              | 400     | 477                             | 477     | 477             |
|   |       |        |        |        |   |  |  | RF                              | 437     | 521                             | 521     | 521             |
| 75-77                                   | B0960 | //     | //     | //     | 118   | 24   | 1  | TR                              | 386     | 462                             | 462     | 462             |
|   |       |        |        |        |   |  |  | ST                              | 406     | 485                             | 485     | 485             |
|   |       |        |        |        |   |  |  | RF                              | 444     | 531                             | 531     | 531             |
| 77-79                                   | B0926 | //     | //     | //     | 122   | 25   | 1  | TR                              | 390 ★   | 467                             | 467 ★   | 467             |
|   |       |        |        |        |   |  |  | ST                              | 410     | 490                             | 490     | 490             |
|   |       |        |        |        |   |  |  | RF                              | 449     | 537                             | 537     | 537             |
| 80-82                                   | B0927 | //     | //     | //     | 124   | 26   | 1  | TR                              | 400 ★   | 479                             | 479 ★   | 479             |
|   |       |        |        |        |   |  |  | ST                              | 421     | 504                             | 504     | 504             |
|   |       |        |        |        |   |  |  | RF                              | 461     | 551                             | 551     | 551             |
| 87-89                                   | B0928 | //     | //     | //     | 130   | 27   | 1  | TR                              | 408 ★   | 489                             | 489 ★   | 489             |
|   |       |        |        |        |   |  |  | ST                              | 430     | 514                             | 514     | 514             |
|   |       |        |        |        |   |  |  | RF                              | 470     | 563                             | 563     | 563             |
| 90-92                                   | B0961 | //     | //     | //     | 130   | 29   | 1  | TR                              | 425     | 508                             | 508     | 508             |
|   |       |        |        |        |   |  |  | ST                              | 447     | 534                             | 534     | 534             |
|   |       |        |        |        |   |  |  | RF                              | 489     | 585                             | 585     | 585             |
| 97-99                                   | B0929 | //     | //     | //     | 136   | 30   | 1  | TR                              | 434     | 520                             | 520 ★   | 520             |
|   |       |        |        |        |   |  |  | ST                              | 457     | 612                             | 612     | 612             |
|   |       |        |        |        |   |  |  | RF                              | 500     | 670                             | 670     | 670             |
| Délais - <i>Af-fabriek levertermijn</i> |       |        |        |        |   | 1-2 Semaines - <i>1-2 Weken</i>  |  | 2-3 Semaines - <i>2-3 Weken</i> |         | 3-4 Semaines - <i>3-4 Weken</i> |         |                 |

Pour le traitement StarClean considérer l'augmentation d'une semaine pour la livraison.  
 Voor de Starclean behandeling moet er rekening worden gehouden met één week extra.

★ Produit en stock: disponibilité immédiate sur **samo** France

Combinaisons possibles - *Combinatie voorbeelden*



| Produits Spéciaux - <i>Maatwerk</i> | Mesures limites - <i>Extreme maten</i>  | I [€] | II [€] | III [€] |
|-------------------------------------|---|-------|--------|---------|
| Paroi fixe - <i>Vaste wand</i>      | H max 210 cm / L max 130 cm - min 50 cm | 70    | 90     | 105     |

Formulaire de chiffrage disponible en ligne sur le site web: [www.samo.it/it/prodotti-speciali](http://www.samo.it/it/prodotti-speciali) - *Aanvraagformulier online beschikbaar op de website: www.samo.it/it/prodotti-speciali*  
 En cas d'annulation après acceptation le coût total de la commande sera débité. - *Bij annulering na aanvaarding, wordt de volledige kost van de bestelling in rekening gebracht.*



Profilé de compensation en option - *Optionele compensatie profiel*

| Hauteur<br><i>Hoogte</i> [cm] | Cod.   | Extensibilité<br><i>Regelbereik</i> [cm] | L01 [€] | ULU [€] | SAR-L91-L95-L96 [€] |
|-------------------------------|--------|--|---------|---------|---------------------|
| 195                           | COM10C | 0-3                                      | 75 ★    | 112 ★   | 112                 |



Traitement du Verre anti-calcaire À demander au moment de la commande € 50  
 Glas Behandeling antikalk Te vermelden bij bestelling € 50



Flasher le QR code pour vous connecter à la page du site [www.samo.it](http://www.samo.it) et voir les autres finitions de profilés et de verres  
 Flash de QR-code om verbinding te maken met de website [www.samo.it](http://www.samo.it) en zie andere profiel- en glasafwerkingen

# Polaris

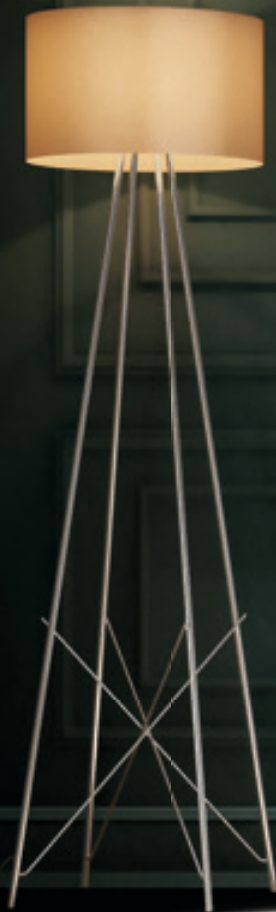









B3891ULUTR

Polaris



B3936L96AS



## PLUS PRODUITS - *PRODUCTDETAILS*



- Hauteur 195 cm – Verre 6 mm
- 2 cm Réglage des faux-aplombs
- Réglage des faux-aplombe invisible (le panneau de verre coulisse dans le profilé)
- Profondeur de gamme
- Couverture complète des dimensions
- Panneaux coulissants déclinables pour faciliter le nettoyage
- Carter de finition pour dissimuler les vis murales
- Entraxe de la poignée 160 mm
- Traitement anticalcaire en option, uniquement sur demande
- Impression digitale disponible sur tous les verres plans TR
- Ouverture intérieur extérieur
- Pivot auto relevant minimaliste
- Absence de profilé inférieur, facilité d'accès
- Bord supérieur du panneau aligné avec le profilé
- Équerre de maintien fournie



- *Hoogte 195 cm - Glas 6 mm*
- *2 cm niet-vierkante aanpassing*
- *Uitgebreid assortiment*
- *Volledige dekking van metingen*
- *Schuifdeurontgrendeling om het schoonmaken te vergemakkelijken*
- *Wandschroef deksel carter*
- *Hartafstand handgreep 160 mm*
- *Optionele ontkalker, alleen op aanvraag*
- *Digitaal printen beschikbaar op alle TR flat brillen*





Polaris



Polaris





## Finitions des panneaux - Afwerking panelen

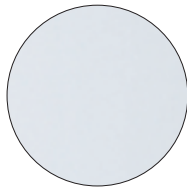

**TR**  
transparent  
transparent

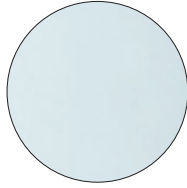

**AS**  
satiné Acqua  
satijn Acqua

**H 100**

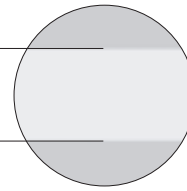

**RF**  
transparent bande sérigraphiée  
transparent met band

## Finitions des profilés - Afwerking profielen

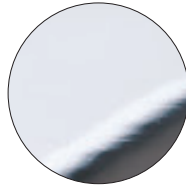

**ULU**  
chromé brillant  
glanzend chroom

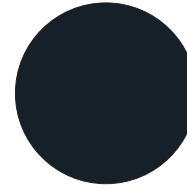

**L96**  
noir mat  
zwart matte



**NEW**  
L91  
blanc mat  
wit matte

### Les Angles Hoek uitvoeringen

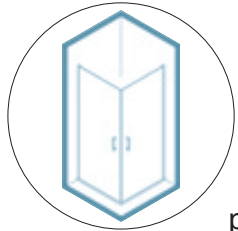

p. 254

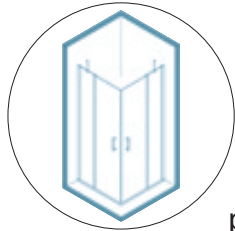

p. 258



p. 272

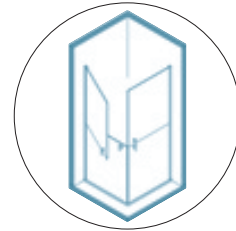

p. 276

### Les Portes De deuren

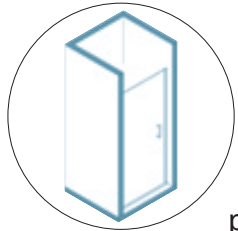

p. 256

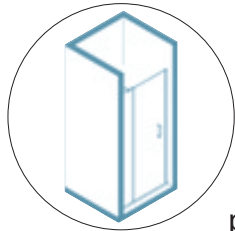

p. 260

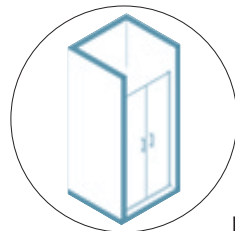

p. 262

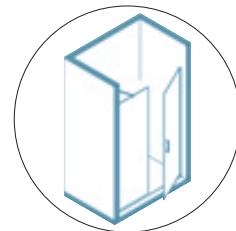

p. 264

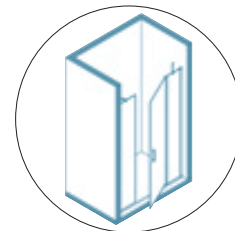

p. 266

### 1/4 de Rond Afgeronde uitvoeringen

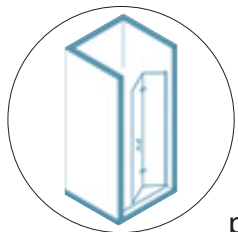

p. 274

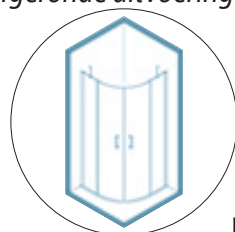

p. 268

### Paroi fixe De vaste wanden

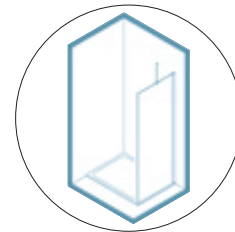

p. 270

195  
cm

6  
mm



Paroi de douche d'angle, deux panneaux avec ouverture pivotante vers l'intérieur et l'extérieur.  
Hoekinstap met twee panelen, openzwaaiende panelen naar binnen en naar buiten.

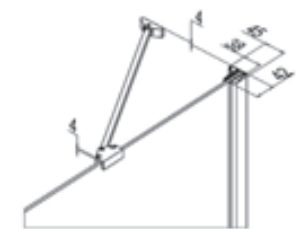
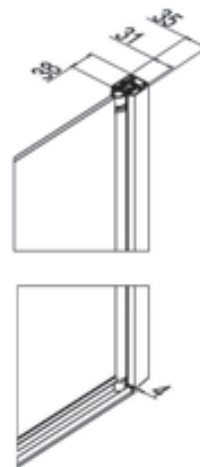
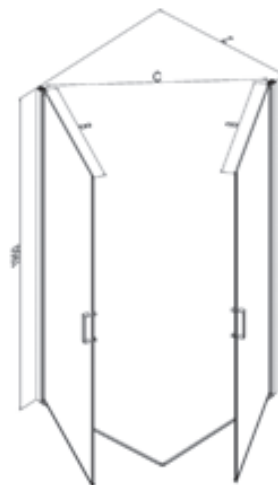
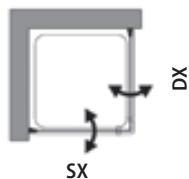

Measures (mm.) - Medidas (mm.)



## Finitions des panneaux Afwerking panelen

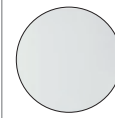

TR  
transparent  
transparent

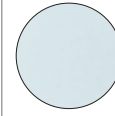

AS  
satiné Acqua  
satijn Acqua

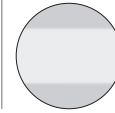

RF  
transparent avec bande  
sérigraphiée H.100 cm  
transparent met band

## Finitions des profilés Afwerking profielen



ULU  
chromé brillant  
glanzend chroom

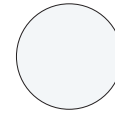

L91  
blanc mat  
wit matte



L96  
noir mat  
zwart matte

Kit de support obligatoire uniquement pour combinaison avec Paroi fixe (à demander au moment de la commande) - Verplichte steunkit enige bij samenstelling met Vaste wand (te vermelden bij bestelling)

| Cod.                  | ULU [€]      | L91 [€]    | L96 [€]      |
|-----------------------|--------------|------------|--------------|
| 140 cm. <b>KT3920</b> | <b>168</b> ★ | <b>168</b> | <b>168</b> ★ |

| Extensibilité<br>Regelbereik<br>Z [cm] | Cod.  | Encombrement max<br>Buitenwerkse maten<br>Z+1,8 [cm] | B<br>[cm] | C<br>[cm] | [dm <sup>3</sup> ] | [kg] | [n°] | Panneaux<br>Paneel | ULLU<br>[€] | L91<br>[€] | L96<br>[€] |
|--|---|--|-----------|-----------|--------------------|------|------|--------------------|-------------|------------|------------|
| 66-68                                  | B3900<br><small>(un côté - een zijde)</small> | 67,8-69,8  | 61,6      | 85        | 102                | 24   | 1    | TR                 | 629         | 629        | 629        |
|  |   |  |           |           |                    |      |      | AS                 | 850         | 850        | 850        |
|  |   |  |           |           |                    |      |      | RF                 | 725         | 725        | 725        |
| 68-70                                  | B3901<br><small>(un côté - een zijde)</small> | 69,8-71,8  | 63,6      | 88        | 106                | 24   | 1    | TR                 | 635 ★       | 635        | 635        |
|  |   |  |           |           |                    |      |      | AS                 | 859         | 859        | 859        |
|  |   |  |           |           |                    |      |      | RF                 | 731         | 731        | 731        |
| 70-72                                  | B3902<br><small>(un côté - een zijde)</small> | 71,8-73,8  | 65,6      | 91        | 108                | 24   | 1    | TR                 | 640         | 640        | 640        |
|  |   |  |           |           |                    |      |      | AS                 | 865         | 865        | 865        |
|  |   |  |           |           |                    |      |      | RF                 | 737         | 737        | 737        |
| 72-74                                  | B3903<br><small>(un côté - een zijde)</small> | 73,8-75,8  | 67,6      | 93        | 112                | 24   | 1    | TR                 | 649         | 649        | 649        |
|  |   |  |           |           |                    |      |      | AS                 | 877         | 877        | 877        |
|  |   |  |           |           |                    |      |      | RF                 | 747         | 747        | 747        |
| 74-76                                  | B3904<br><small>(un côté - een zijde)</small> | 75,8-77,8  | 69,6      | 96        | 114                | 25   | 1    | TR                 | 656         | 656        | 656        |
|  |   |  |           |           |                    |      |      | AS                 | 887         | 887        | 887        |
|  |   |  |           |           |                    |      |      | RF                 | 756         | 756        | 756        |
| 76-78                                  | B3905<br><small>(un côté - een zijde)</small> | 77,8-79,8  | 71,6      | 99        | 117                | 26   | 1    | TR                 | 661 ★       | 661        | 661        |
|  |   |  |           |           |                    |      |      | AS                 | 893         | 893        | 893        |
|  |   |  |           |           |                    |      |      | RF                 | 761         | 761        | 761        |
| 78-80                                  | B3906<br><small>(un côté - een zijde)</small> | 79,8-81,8  | 73,6      | 102       | 118                | 28   | 1    | TR                 | 673 ★       | 673        | 673        |
|  |   |  |           |           |                    |      |      | AS                 | 908         | 908        | 908        |
|  |   |  |           |           |                    |      |      | RF                 | 774         | 774        | 774        |
| 80-82                                  | B3907<br><small>(un côté - een zijde)</small> | 81,8-83,8  | 75,6      | 105       | 121                | 29   | 1    | TR                 | 676         | 676        | 676        |
|  |   |  |           |           |                    |      |      | AS                 | 913         | 913        | 913        |
|  |   |  |           |           |                    |      |      | RF                 | 778         | 778        | 778        |
| 82-84                                  | B3908<br><small>(un côté - een zijde)</small> | 83,8-85,8  | 77,6      | 108       | 124                | 30   | 1    | TR                 | 682         | 682        | 682        |
|  |   |  |           |           |                    |      |      | AS                 | 922         | 922        | 922        |
|  |   |  |           |           |                    |      |      | RF                 | 785         | 785        | 785        |
| 84-86                                  | B3910<br><small>(un côté - een zijde)</small> | 85,8-87,8  | 79,6      | 110       | 144                | 31   | 1    | TR                 | 692         | 692        | 692        |
|  |   |  |           |           |                    |      |      | AS                 | 935         | 935        | 935        |
|  |   |  |           |           |                    |      |      | RF                 | 797         | 797        | 797        |
| 86-88                                  | B3911<br><small>(un côté - een zijde)</small> | 87,8-89,8  | 81,6      | 113       | 146                | 32   | 1    | TR                 | 696 ★       | 696        | 696        |
|  |   |  |           |           |                    |      |      | AS                 | 940         | 940        | 940        |
|  |   |  |           |           |                    |      |      | RF                 | 802         | 802        | 802        |
| 96-98                                  | B3912<br><small>(un côté - een zijde)</small> | 97,8-99,8  | 91,6      | 127       | 175                | 38   | 1    | TR                 | 728 ★       | 728        | 728        |
|  |   |  |           |           |                    |      |      | AS                 | 984         | 984        | 984        |
|  |   |  |           |           |                    |      |      | RF                 | 839         | 839        | 839        |

Délais - Af-fabriek levertermijn

|                          |                          |                          |
|--------------------------|--------------------------|--------------------------|
| 1-2 Semaines - 1-2 Weken | 2-3 Semaines - 2-3 Weken | 3-4 Semaines - 3-4 Weken |
|--------------------------|--------------------------|--------------------------|

**N.B.** Les valeurs figurant dans le tarif ci-dessus font référence à un seul côté: il faut additionner le montant des deux codes ayant les mesures souhaitées pour obtenir le prix total d'une paroi de douche d'angle carrée ou rectangulaire. Pour le traitement StarClean considérer l'augmentation d'une semaine pour la livraison. ★ Produit en stock: disponibilité immédiate sur **samo** France

**Belangrijke opmerking:** de waarden uit de prijstabel hebben betrekking op één enkele zijde van de douchewand; de bedragen van de twee codes met overeenstemmende benodigde maten optellen om de totaalprijs van de hoek te bekomen. Voor de Starclean behandeling moet er rekening worden gehouden met één week extra.

| Produits Spéciaux - Maatwerk | Mesures Limites - Extreme Maten         | I [€] | II [€] | III [€] |
|------------------------------|---|-------|--------|---------|
|                              | H max 217 cm / L max 100 cm - min 50 cm | 105   | 135    | 155     |

Formulaire de chiffrage disponible en ligne sur le site web: [www.samo.it/it/prodotti-speciali](http://www.samo.it/it/prodotti-speciali) - Aanvraagformulier online beschikbaar op de website: [www.samo.it/it/prodotti-speciali](http://www.samo.it/it/prodotti-speciali)  
 En cas d'annulation après acceptation le coût total de la commande sera débité - Bij annulering na aanvaarding, wordt de volledige kost van de bestelling in rekening gebracht

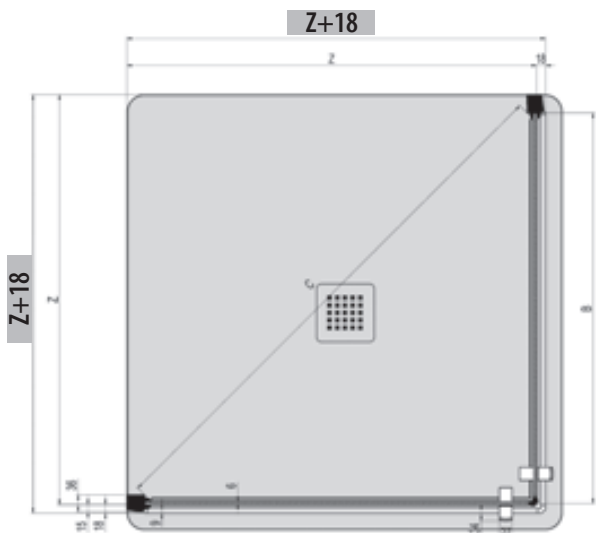

| Z1 + 1,3 _ Paroi fixe pour réaliser des combinaisons - Vast paneel voor samenstellingen (p. 270-1) |             |             |             |             |             |            |
|--|-------------|-------------|-------------|-------------|-------------|------------|
| Cod.   | B3850       | B3851       | B3852       | B3853       | B3854       | B3855      |
| Extension-Extensibilidad   | 65,3-67,8   | 67,8-70,3   | 70,3-72,8   | 72,8-75,3   | 75,3-77,8   | 77,8-80,3  |
| Cod.   | B3856       | B3857       | B3858       | B3860       | B3861       | B3862      |
| Extension-Extensibilidad   | 80,3-82,8   | 82,8-85,3   | 85,3-87,8   | 87,8-90,3   | 90,3-92,8   | 97,8-100,3 |
| Cod.   | B3863       | B3864       | B3865       | B3866       | B3867       |            |
| Extension-Extensibilidad   | 100,3-102,8 | 107,8-110,3 | 110,3-112,8 | 117,8-120,3 | 120,3-122,8 |            |

Dans les mesures d'extensibilité sont compris les encombrements des éléments utilisés.  
 In de maten van regelbereik zijn de belemmeringen van elementen die worden gebruikt inbegrepen.



Traitement du Verre anti-calcaire À demander au moment de la commande € 50 un côté  
 Glas Behandeling antikalk Te vermelden bij bestelling €50 een zijde



Flasher le QR code pour vous connecter à la page du site [www.samo.it](http://www.samo.it) et voir les autres finitions de profilés et de verres  
 Flash de QR-code om verbinding te maken met de website [www.samo.it](http://www.samo.it) en zie andere profiel - en glasafwerkingen



195  
cm

6  
mm



## Finitions des panneaux Afwerking panelen

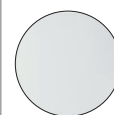

TR  
transparent  
*transparent*

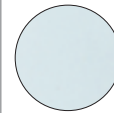

AS  
satiné Acqua  
*satijn Acqua*

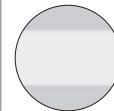

RF  
transparent avec bande  
sérigraphiée H.100 cm  
*transparent met band*

## Finitions des profilés Afwerking profielen



ULU  
chromé brillant  
*glanzend chroom*

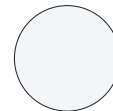

L91  
blanc mat  
*wit matte*



L96  
noir mat  
*zwart matte*

Porte de douche avec ouverture pivotante vers l'intérieur et l'extérieur.  
*Vleugel deur. Openzwaaiende paneel naar binnen en naar buiten.*





SX

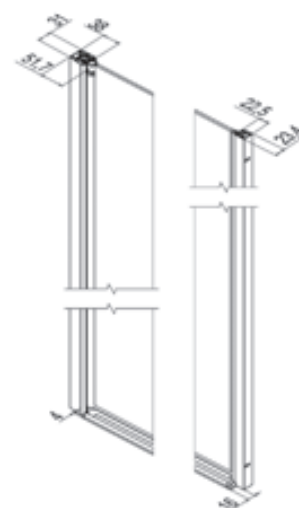
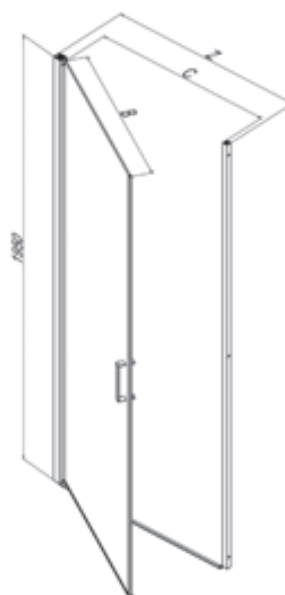

DX



Measures (mm.) - Medidas (mm.)

| Z [cm] | Cod.  | A [cm] | B [cm] | C [cm] |  [dm³] |  [kg] |  [n°] | Panneaux<br><i>Paneel</i> | ULU [€] | L91 [€] | L96 [€] |
|--------|-------|--------|--------|--------|---|--|--|---------------------------|---------|---------|---------|
| 67-70  | B3930 | //     | 60,4   | 59     | 116   | 25   | 1  | TR                        | 658 ★   | 658     | 658     |
|        |       |        |        |        |   |  |  | AS                        | 888     | 888     | 888     |
|        |       |        |        |        |   |  |  | RF                        | 757     | 757     | 757     |
| 70-73  | B3931 | //     | 63,2   | 62     | 125   | 27   | 1  | TR                        | 669 ★   | 669     | 669     |
|        |       |        |        |        |   |  |  | AS                        | 903     | 903     | 903     |
|        |       |        |        |        |   |  |  | RF                        | 769     | 769     | 769     |
| 73-76  | B3932 | //     | 66,4   | 65     | 131   | 28   | 1  | TR                        | 676 ★   | 676     | 676     |
|        |       |        |        |        |   |  |  | AS                        | 913     | 913     | 913     |
|        |       |        |        |        |   |  |  | RF                        | 778     | 778     | 778     |
| 77-80  | B3933 | //     | 70,4   | 69     | 133   | 29   | 1  | TR                        | 687 ★   | 687     | 687     |
|        |       |        |        |        |   |  |  | AS                        | 928     | 928     | 928     |
|        |       |        |        |        |   |  |  | RF                        | 792     | 792     | 792     |
| 80-83  | B3934 | //     | 73,2   | 72     | 142   | 30   | 1  | TR                        | 695 ★   | 695     | 695     |
|        |       |        |        |        |   |  |  | AS                        | 938     | 938     | 938     |
|        |       |        |        |        |   |  |  | RF                        | 799     | 799     | 799     |
| 83-86  | B3935 | //     | 76,4   | 75     | 145   | 31   | 1  | TR                        | 702 ★   | 702     | 702     |
|        |       |        |        |        |   |  |  | AS                        | 949     | 949     | 949     |
|        |       |        |        |        |   |  |  | RF                        | 808     | 808     | 808     |
| 87-90  | B3936 | //     | 80,4   | 79     | 152   | 32   | 1  | TR                        | 712 ★   | 712     | 712     |
|        |       |        |        |        |   |  |  | AS                        | 961     | 961     | 961     |
|        |       |        |        |        |   |  |  | RF                        | 820     | 820     | 820     |
| 97-100 | B3937 | //     | 90,4   | 89     | 159   | 33   | 1  | TR                        | 717 ★   | 717     | 717     |
|        |       |        |        |        |   |  |  | AS                        | 969     | 969     | 969     |
|        |       |        |        |        |   |  |  | RF                        | 825     | 825     | 825     |

Délais - *Af-fabriek leveringstermijn*

1-2 Semaines - *1-2 Weken*

2-3 Semaines - *2-3 Weken*

3-4 Semaines - *3-4 Weken*

Pour le traitement StarClean considérer l'augmentation d'une semaine pour la livraison.  
 Voor de Starclean behandeling moet er rekening worden gehouden met één week extra.

★ Produit en stock: disponibilité immédiate sur **samo** France



| Produits Spéciaux - <i>Maatwerk</i> | Mesures Limites - <i>Extreme Maten</i>  | I [€] | II [€] | III [€] |
|-------------------------------------|---|-------|--------|---------|
|                                     | H max 217 cm / L max 100 cm - min 50 cm | 115   | 135    | 150     |

Formulaire de chiffrage disponible en ligne sur le site web: [www.samo.it/it/prodotti-speciali](http://www.samo.it/it/prodotti-speciali) - *Aanvraagformulier online beschikbaar op de website: www.samo.it/it/prodotti-speciali*  
 En cas d'annulation après acceptation le coût total de la commande sera débité - *Bij annulering na aanvaarding, wordt de volledige kost van de bestelling in rekening gebracht*

| Option poignée - <i>Opties greep</i> |  | L91 - L96 [€] | ULU [€] |
|--------------------------------------|--|---------------|---------|
| H00                                  | À demander au moment de la commande - <i>Te vermelden bij bestelling</i> | 36            | 36      |

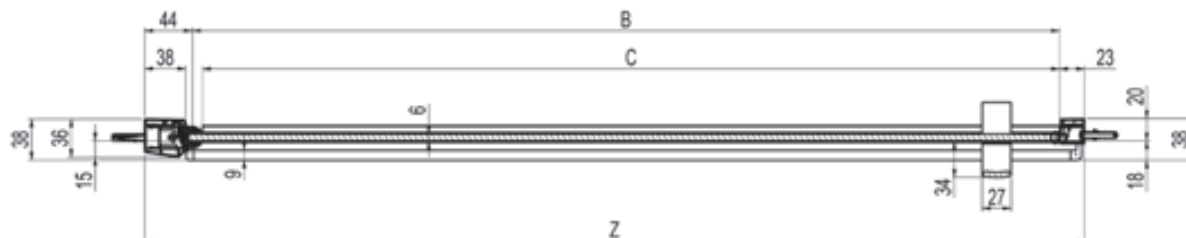

Traitement du Verre anti-calcaire À demander au moment de la commande € 50  
 Glas Behandeling antikalk Te vermelden bij bestelling € 50



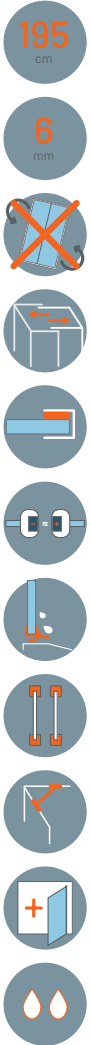

Flasher le QR code pour vous connecter à la page du site [www.samo.it](http://www.samo.it) et voir les autres finitions de profilés et de verres  
 Flash de QR-code om verbinding te maken met de website [www.samo.it](http://www.samo.it) en zie andere profiel - en glasafwerkingen

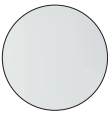
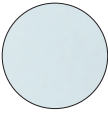
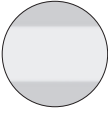

## Finitions des panneaux Afwerking panelen

-  TR  
transparent  
transparent
-  AS  
satiné Acqua  
satijn Acqua
-  RF  
transparent avec bande  
sérigraphiée H.100 cm  
transparent met band

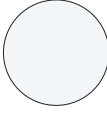
## Finitions des profilés Afwerking profielen

-  ULU  
chromé brillant  
glanzend chroom
-  L91  
blanc mat  
wit matte
-  L96  
noir mat  
zwart matte

Paroi de douche d'angle, deux panneaux avec ouverture pivotante vers l'intérieur et l'extérieur sur deux panneaux fixes.  
Hoekinstap met vier panelen, twee naar binnen en naar buiten openzwaaiende panelen en twee vaste panelen.

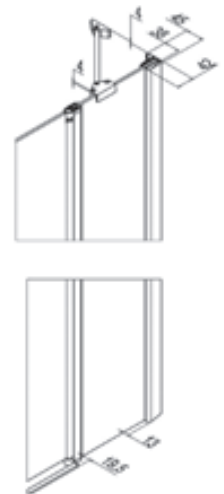
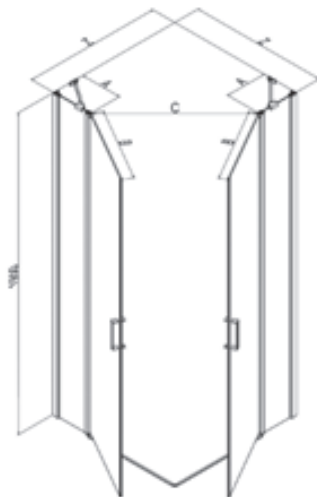
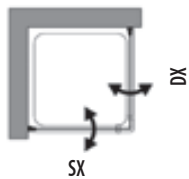

Measures (mm.) - Medidas (mm.)

Kit de support obligatoire uniquement pour combinaison avec Paroi fixe (à demander au moment de la commande) - Verplichte steunkit enige bij samenstelling met Vaste wand (te vermelden bij bestelling)

| Cod.                  | ULU [€]      | L91 [€]    | L96 [€]    |
|-----------------------|--------------|------------|------------|
| 200 cm. <b>KT3800</b> | <b>184</b> ★ | <b>184</b> | <b>184</b> |



| Extensibilité<br>Regelbereik<br>Z [cm] | Cod.  | Encombrement max<br>Buitenwerkse maten<br>Z+1,8 [cm] | A<br>[cm] | B<br>[cm] | C<br>[cm] | [dm³] | [kg] | [n°] | Panneaux<br>Paneel | ULU<br>[€] | L91<br>[€] | L96<br>[€] |
|--|---|--|-----------|-----------|-----------|-------|------|------|--------------------|------------|------------|------------|
|  |   |  |           |           |           |       |      |      |                    |            |            |            |
| 65-67,5                                | B3800<br><small>(un côté - een zijde)</small> | 66,8-69,3  | 23,1      | 41,4      | 57        | 133   | 27   | 1    | TR                 | 815        | 815        | 815        |
|  |   |  |           |           |           |       |      |      | AS                 | 1100       | 1100       | 1100       |
|  |   |  |           |           |           |       |      |      | RF                 | 938        | 938        | 938        |
| 67,5-70                                | B3801<br><small>(un côté - een zijde)</small> | 69,3-71,8  | 23,1      | 43,9      | 60        | 136   | 28   | 1    | TR                 | 818        | 818        | 818        |
|  |   |  |           |           |           |       |      |      | AS                 | 1104       | 1104       | 1104       |
|  |   |  |           |           |           |       |      |      | RF                 | 940        | 940        | 940        |
| 70,5-73                                | B3802<br><small>(un côté - een zijde)</small> | 72,3-74,8  | 23,1      | 46,9      | 65        | 136   | 28   | 1    | TR                 | 821        | 821        | 821        |
|  |   |  |           |           |           |       |      |      | AS                 | 1109       | 1109       | 1109       |
|  |   |  |           |           |           |       |      |      | RF                 | 945        | 945        | 945        |
| 73-75,5                                | B3803<br><small>(un côté - een zijde)</small> | 74,8-77,3  | 25,5      | 46,9      | 65        | 141   | 29   | 1    | TR                 | 826        | 826        | 826        |
|  |   |  |           |           |           |       |      |      | AS                 | 1116       | 1116       | 1116       |
|  |   |  |           |           |           |       |      |      | RF                 | 950        | 950        | 950        |
| 76,5-79                                | B3804<br><small>(un côté - een zijde)</small> | 78,3-80,8  | 26,6      | 49,4      | 68        | 143   | 30   | 1    | TR                 | 830 ★      | 830        | 830        |
|  |   |  |           |           |           |       |      |      | AS                 | 1121       | 1121       | 1121       |
|  |   |  |           |           |           |       |      |      | RF                 | 955        | 955        | 955        |
| 79-81,5                                | B3805<br><small>(un côté - een zijde)</small> | 80,8-83,3  | 25,5      | 52,9      | 73        | 146   | 31   | 1    | TR                 | 834 ★      | 834        | 834        |
|  |   |  |           |           |           |       |      |      | AS                 | 1126       | 1126       | 1126       |
|  |   |  |           |           |           |       |      |      | RF                 | 959        | 959        | 959        |
| 82-84,5                                | B3806<br><small>(un côté - een zijde)</small> | 83,8-86,3  | 28,6      | 52,9      | 73        | 148   | 31   | 1    | TR                 | 837        | 837        | 837        |
|  |   |  |           |           |           |       |      |      | AS                 | 1131       | 1131       | 1131       |
|  |   |  |           |           |           |       |      |      | RF                 | 964        | 964        | 964        |
| 85-87,5                                | B3807<br><small>(un côté - een zijde)</small> | 86,8-89,3  | 25,5      | 58,9      | 82        | 156   | 32   | 1    | TR                 | 842 ★      | 842        | 842        |
|  |   |  |           |           |           |       |      |      | AS                 | 1138       | 1138       | 1138       |
|  |   |  |           |           |           |       |      |      | RF                 | 969        | 969        | 969        |
| 87,5-90                                | B3808<br><small>(un côté - een zijde)</small> | 89,3-91,8  | 28,1      | 58,9      | 82        | 165   | 33   | 1    | TR                 | 847 ★      | 847        | 847        |
|  |   |  |           |           |           |       |      |      | AS                 | 1145       | 1145       | 1145       |
|  |   |  |           |           |           |       |      |      | RF                 | 975        | 975        | 975        |
| 95-97,5                                | B3810<br><small>(un côté - een zijde)</small> | 96,8-99,3  | 30,8      | 63,6      | 88        | 171   | 35   | 1    | TR                 | 860 ★      | 860        | 860        |
|  |   |  |           |           |           |       |      |      | AS                 | 1161       | 1161       | 1161       |
|  |   |  |           |           |           |       |      |      | RF                 | 989        | 989        | 989        |
| 97,5-100                               | B3811<br><small>(un côté - een zijde)</small> | 99,3-101,8   | 33,5      | 63,6      | 88        | 175   | 36   | 1    | TR                 | 864 ★      | 864        | 864        |
|  |   |  |           |           |           |       |      |      | AS                 | 1166       | 1166       | 1166       |
|  |   |  |           |           |           |       |      |      | RF                 | 994        | 994        | 994        |
| 105-107,5                              | B3812<br><small>(un côté - een zijde)</small> | 106,8-109,3  | 34,7      | 69,6      | 97        | 185   | 39   | 1    | TR                 | 881        | 881        | 881        |
|  |   |  |           |           |           |       |      |      | AS                 | 1190       | 1190       | 1190       |
|  |   |  |           |           |           |       |      |      | RF                 | 1014       | 1014       | 1014       |
| 115-117,5                              | B3813<br><small>(un côté - een zijde)</small> | 116,8-119,3  | 45,1      | 69,6      | 97        | 195   | 42   | 1    | TR                 | 901 ★      | 901        | 901        |
|  |   |  |           |           |           |       |      |      | AS                 | 1217       | 1217       | 1217       |
|  |   |  |           |           |           |       |      |      | RF                 | 1036       | 1036       | 1036       |

Délais - Af-fabriek levertermijn

1-2 Semaines - 1-2 Weken

2-3 Semaines - 2-3 Weken

3-4 Semaines - 3-4 Weken

**N.B.** Les valeurs figurant dans le tarif ci-dessus font référence à un seul côté: il faut additionner le montant des deux codes ayant les mesures souhaitées pour obtenir le prix total d'une paroi de douche d'angle carrée ou rectangulaire Ouverture calculée avec deux côtés de la même dimension.

★ Produit en stock: disponibilité immédiate sur **samo** France

**Belangrijke opmerking:** de waarden uit de prijstabel hebben betrekking op één enkele zijde van de douchewand; de bedragen van de twee codes met overeenstemmende benodigde maten optellen om de totaalprijs van de hoek te bekomen. Opgegeven opening geldt voor douchewand met twee identieke panelen.

| Produits Spéciaux - Maatwerk | Mesures Limites - Extreme Maten | I [€]                                   | II [€] | III [€] |
|------------------------------|---------------------------------|---|--------|---------|
|                              |                                 | H max 217 cm / L max 120 cm - min 65 cm | 105    | 135     |

Formulaire de chiffrage disponible en ligne sur le site web: [www.samo.it/it/prodotti-speciali](http://www.samo.it/it/prodotti-speciali) - Aanvraagformulier online beschikbaar op de website: [www.samo.it/it/prodotti-speciali](http://www.samo.it/it/prodotti-speciali)  
En cas d'annulation après acceptation le coût total de la commande sera débité - Bij annulering na aanvaarding, wordt de volledige kost van de bestelling in rekening gebracht

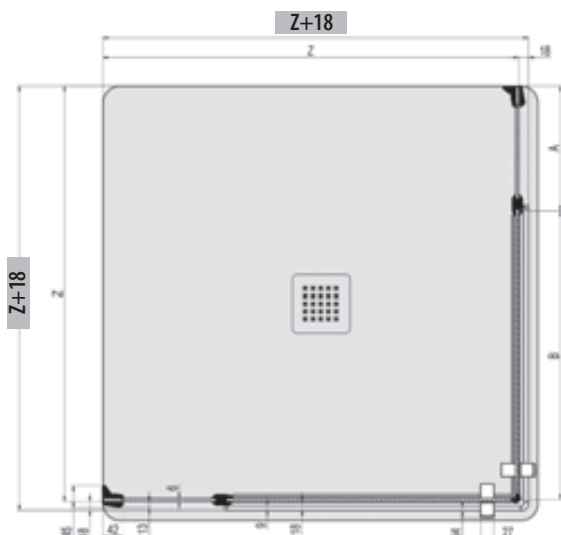

| Z1 + 1,3 _ Paroi fixe pour réaliser des combinaisons - Vast paneel voor samenstellingen (p. 270-1) |             |             |             |             |             |            |
|--|-------------|-------------|-------------|-------------|-------------|------------|
| Cod.   | B3850       | B3851       | B3852       | B3853       | B3854       | B3855      |
| Extension-Extensibilidad   | 65,3-67,8   | 67,8-70,3   | 70,3-72,8   | 72,8-75,3   | 75,3-77,8   | 77,8-80,3  |
| Cod.   | B3856       | B3857       | B3858       | B3860       | B3861       | B3862      |
| Extension-Extensibilidad   | 80,3-82,8   | 82,8-85,3   | 85,3-87,8   | 87,8-90,3   | 90,3-92,8   | 97,8-100,3 |
| Cod.   | B3863       | B3864       | B3865       | B3866       | B3867       |            |
| Extension-Extensibilidad   | 100,3-102,8 | 107,8-110,3 | 110,3-112,8 | 117,8-120,3 | 120,3-122,8 |            |



Traitement du Verre anti-calcaire À demander au moment de la commande € 50 un côté  
Glas Behandeling antikalk Te vermelden bij bestelling €50 een zijde





Flasher le QR code pour vous connecter à la page du site [www.samo.it](http://www.samo.it) et voir les autres finitions de profilés et de verres  
Flash de QR-code om verbinding te maken met de website [www.samo.it](http://www.samo.it) en zie andere profiel - en glasafwerkingen

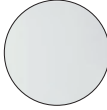
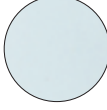
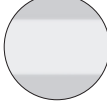

## Finitions des panneaux Afwerking panelen

-  TR  
transparent  
*transparent*
-  AS  
satiné Acqua  
*satijn Acqua*
-  RF  
transparent avec bande  
sérigraphiée H.100 cm  
*transparent met band*

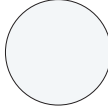

## Finitions des profilés Afwerking profielen

-  ULU  
chromé brillant  
*glanzend chroom*
-  L91  
blanc mat  
*wit matte*
-  L96  
noir mat  
*zwart matte*

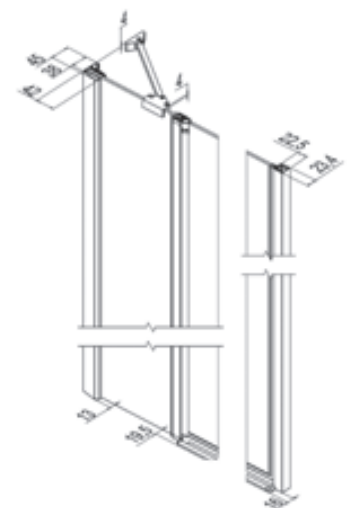
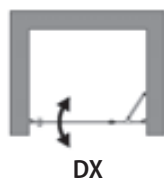
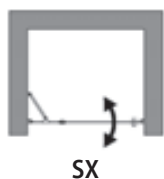
Porte de douche avec ouverture pivotante vers l'intérieur et l'extérieur.  
*Vleugel deur. Openzwaaiende paneel naar binnen en naar buiten.*



Measures (mm.) - Medidas (mm.)

| Z [cm]    | Cod.  | A [cm] | B [cm] | C [cm] |  [dm³] |  [kg] |  [n°] | Panneaux<br>Paneel | ULU [€] | L91 [€] | L96 [€] |
|-----------|-------|--------|--------|--------|---|--|--|--------------------|---------|---------|---------|
| 65,5-69   | B3831 | 22,1   | 41,1   | 40     | 133   | 26   | 1  | TR                 | 854     | 854     | 854     |
|           |       |        |        |        |   |  |  | AS                 | 1152    | 1152    | 1152    |
|           |       |        |        |        |   |  |  | RF                 | 983     | 983     | 983     |
| 69-72,5   | B3832 | 23,1   | 43,6   | 42     | 136   | 28   | 1  | TR                 | 857     | 857     | 857     |
|           |       |        |        |        |   |  |  | AS                 | 1157    | 1157    | 1157    |
|           |       |        |        |        |   |  |  | RF                 | 986     | 986     | 986     |
| 72,5-76   | B3833 | 23,6   | 46,6   | 45     | 139   | 28   | 1  | TR                 | 864     | 864     | 864     |
|           |       |        |        |        |   |  |  | AS                 | 1166    | 1166    | 1166    |
|           |       |        |        |        |   |  |  | RF                 | 994     | 994     | 994     |
| 76-79,5   | B3834 | 24,6   | 49,1   | 48     | 142   | 30   | 1  | TR                 | 870 ★   | 870     | 870     |
|           |       |        |        |        |   |  |  | AS                 | 1175    | 1175    | 1175    |
|           |       |        |        |        |   |  |  | RF                 | 1001    | 1001    | 1001    |
| 79,5-83   | B3835 | 24,6   | 52,6   | 51     | 145   | 32   | 1  | TR                 | 876 ★   | 876     | 876     |
|           |       |        |        |        |   |  |  | AS                 | 1183    | 1183    | 1183    |
|           |       |        |        |        |   |  |  | RF                 | 1007    | 1007    | 1007    |
| 83-86,5   | B3836 | 25,5   | 55,1   | 54     | 148   | 33   | 1  | TR                 | 882     | 882     | 882     |
|           |       |        |        |        |   |  |  | AS                 | 1191    | 1191    | 1191    |
|           |       |        |        |        |   |  |  | RF                 | 1015    | 1015    | 1015    |
| 86,5-90   | B3837 | 25,5   | 58,6   | 57     | 150   | 35   | 1  | TR                 | 891 ★   | 891     | 891     |
|           |       |        |        |        |   |  |  | AS                 | 1203    | 1203    | 1203    |
|           |       |        |        |        |   |  |  | RF                 | 1025    | 1025    | 1025    |
| 90-93,5   | B3838 | 29,1   | 58,6   | 57     | 152   | 36   | 1  | TR                 | 902     | 902     | 902     |
|           |       |        |        |        |   |  |  | AS                 | 1218    | 1218    | 1218    |
|           |       |        |        |        |   |  |  | RF                 | 1038    | 1038    | 1038    |
| 93,5-97   | B3840 | 32,6   | 58,6   | 57     | 157   | 36   | 1  | TR                 | 912     | 912     | 912     |
|           |       |        |        |        |   |  |  | AS                 | 1232    | 1232    | 1232    |
|           |       |        |        |        |   |  |  | RF                 | 1050    | 1050    | 1050    |
| 97-100,5  | B3841 | 31,2   | 63,3   | 62     | 160   | 38   | 1  | TR                 | 926 ★   | 926     | 926     |
|           |       |        |        |        |   |  |  | AS                 | 1250    | 1250    | 1250    |
|           |       |        |        |        |   |  |  | RF                 | 1064    | 1064    | 1064    |
| 100,5-104 | B3842 | 34,7   | 63,3   | 62     | 163   | 38   | 1  | TR                 | 932     | 932     | 932     |
|           |       |        |        |        |   |  |  | AS                 | 1258    | 1258    | 1258    |
|           |       |        |        |        |   |  |  | RF                 | 1072    | 1072    | 1072    |
| 104-107,5 | B3843 | 36,4   | 65,3   | 64     | 166   | 38   | 1  | TR                 | 940     | 940     | 940     |
|           |       |        |        |        |   |  |  | AS                 | 1270    | 1270    | 1270    |
|           |       |        |        |        |   |  |  | RF                 | 1082    | 1082    | 1082    |
| 107,5-111 | B3844 | 35,8   | 69,3   | 68     | 175   | 39   | 1  | TR                 | 950     | 950     | 950     |
|           |       |        |        |        |   |  |  | AS                 | 1284    | 1284    | 1284    |
|           |       |        |        |        |   |  |  | RF                 | 1093    | 1093    | 1093    |
| 111-114,5 | B3845 | 39,3   | 69,3   | 68     | 180   | 41   | 1  | TR                 | 954     | 954     | 954     |
|           |       |        |        |        |   |  |  | AS                 | 1289    | 1289    | 1289    |
|           |       |        |        |        |   |  |  | RF                 | 1098    | 1098    | 1098    |
| 114,5-118 | B3846 | 40,8   | 71,3   | 70     | 193   | 41   | 1  | TR                 | 957     | 957     | 957     |
|           |       |        |        |        |   |  |  | AS                 | 1291    | 1291    | 1291    |
|           |       |        |        |        |   |  |  | RF                 | 1100    | 1100    | 1100    |
| 118-121,5 | B3847 | 42,3   | 73,3   | 72     | 195   | 42   | 1  | TR                 | 963 ★   | 963     | 963     |
|           |       |        |        |        |   |  |  | AS                 | 1300    | 1300    | 1300    |
|           |       |        |        |        |   |  |  | RF                 | 1108    | 1108    | 1108    |

Délais - *Af-fabriek leveringstermijn*

1-2 Semaines - 1-2 Weken

2-3 Semaines - 2-3 Weken

3-4 Semaines - 3-4 Weken

Pour le traitement StarClean considérer l'augmentation d'une semaine pour la livraison.  
 Voor de Starclean behandeling moet er rekening worden gehouden met één week extra.

★ Produit en stock: disponibilité immédiate sur **samo** France

**Produits Spéciaux - Maatwerk**

**Mesures Limites - Extreme Maten**

I [€]

II [€]

III [€]

H max 217 cm / L max 140 cm - min 60 cm

115

155

185

Formulaire de chiffrage disponible en ligne sur le site web: [www.samo.it/it/prodotti-speciali](http://www.samo.it/it/prodotti-speciali) - *Aanvraagformulier online beschikbaar op de website: www.samo.it/it/prodotti-speciali*  
 En cas d'annulation après acceptation le coût total de la commande sera débité - *Bij annulering na aanvaarding, wordt de volledige kost van de bestelling in rekening gebracht*



Traitement du Verre anti-calcaire À demander au moment de la commande € 50  
 Glas Behandeling antikalk Te vermelden bij bestelling € 50



Flasher le QR code pour vous connecter à la page du site [www.samo.it](http://www.samo.it) et voir les autres finitions de profilés et de verres  
 Flash de QR-code om verbinding te maken met de website [www.samo.it](http://www.samo.it) en zie andere profiel - en glasafwerkingen



195  
cm

6  
mm



## Finitions des panneaux Afwerking panelen

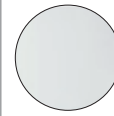

TR  
transparent  
transparent

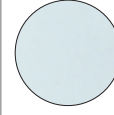

AS  
satiné Acqua  
satijn Acqua

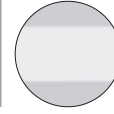

RF  
transparent avec bande  
sérigraphiée H.100 cm  
transparent met band

## Finitions des profilés Afwerking profielen



ULU  
chromé brillant  
glanzend chrom

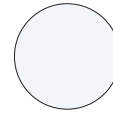

L91  
blanc mat  
wit matte



L96  
noir mat  
zwart matte

Porte de douche à deux panneaux à battants, ouverture vers l'extérieur et l'intérieur.  
Saloondeur, douchedeur met twee zowel naar binnen als naar buiten openzwaaiende panelen.

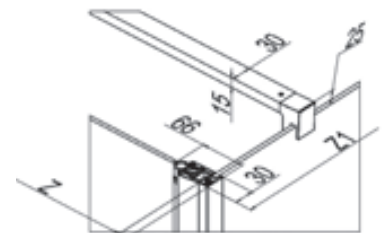
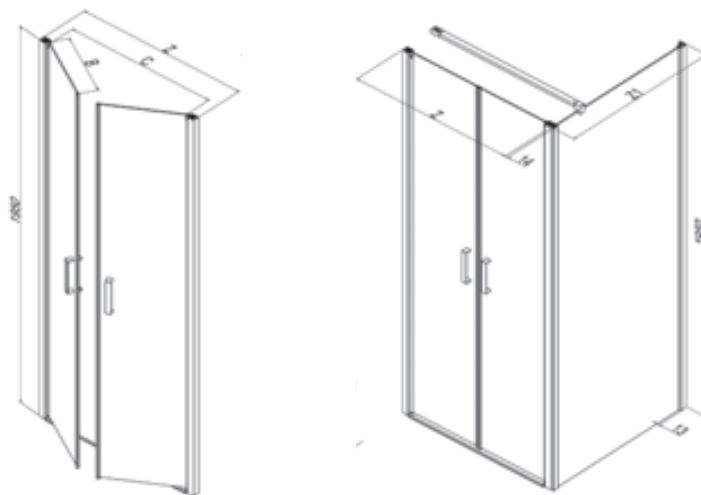

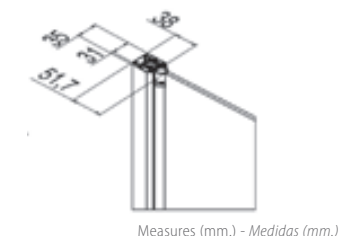

Z+14



Measures (mm.) - Medidas (mm.)

Kit de support obligatoire uniquement pour combinaison avec Paroi fixe (à demander au moment de la commande) - Verplichte steunkit enige bij samenstelling met Vaste wand (te vermelden bij bestelling)

| Cod.           | ULU [€] | L91 [€] | L96 [€] |
|----------------|---------|---------|---------|
| 140 cm. KT3920 | 168 ★   | 168     | 168 ★   |

| Extensibilité<br><i>Regelbereik</i><br>Z [cm] | Cod.  | Encombrement max<br>+ paroi fixe<br><i>Buitenwerkse maten</i><br>Z+1,4 [cm] | B<br>[cm] | C<br>[cm] |  [dm³] |  [kg] |  [n°] | Panneaux<br><i>Paneel</i> | ULU<br>[€] | L91<br>[€] | L96<br>[€] |
|---|-------|---|-----------|-----------|---|--|--|---------------------------|------------|------------|------------|
| 64-68   | B3920 | 65,4-69,4   | 27,8      | 53        | 70  | 26   | 1  | TR                        | 965 ★      | 965        | 965        |
|   |       |   |           |           |   |  |  | AS                        | 1304       | 1304       | 1304       |
|   |       |   |           |           |   |  |  | RF                        | 1110       | 1110       | 1110       |
| 68-72   | B3921 | 69,4-73,4   | 29,8      | 57        | 75  | 27   | 1  | TR                        | 975 ★      | 975        | 975        |
|   |       |   |           |           |   |  |  | AS                        | 1317       | 1317       | 1317       |
|   |       |   |           |           |   |  |  | RF                        | 1121       | 1121       | 1121       |
| 72-76   | B3922 | 73,4-77,4   | 31,8      | 61        | 77  | 28   | 1  | TR                        | 985 ★      | 985        | 985        |
|   |       |   |           |           |   |  |  | AS                        | 1330       | 1330       | 1330       |
|   |       |   |           |           |   |  |  | RF                        | 1134       | 1134       | 1134       |
| 76-80   | B3923 | 77,4-81,4   | 33,8      | 65        | 79  | 28   | 1  | TR                        | 997 ★      | 997        | 997        |
|   |       |   |           |           |   |  |  | AS                        | 1347       | 1347       | 1347       |
|   |       |   |           |           |   |  |  | RF                        | 1147       | 1147       | 1147       |
| 80-84   | B3924 | 81,4-85,4   | 35,8      | 69        | 79  | 29   | 1  | TR                        | 1011       | 1011       | 1011       |
|   |       |   |           |           |   |  |  | AS                        | 1366       | 1366       | 1366       |
|   |       |   |           |           |   |  |  | RF                        | 1164       | 1164       | 1164       |
| 84-88   | B3925 | 85,4-89,4   | 37,8      | 73        | 81  | 30   | 1  | TR                        | 1021 ★     | 1021       | 1021       |
|   |       |   |           |           |   |  |  | AS                        | 1379       | 1379       | 1379       |
|   |       |   |           |           |   |  |  | RF                        | 1175       | 1175       | 1175       |
| 88-92   | B3926 | 89,4-93,4   | 39,8      | 77        | 84  | 31   | 1  | TR                        | 1032 ★     | 1032       | 1032       |
|   |       |   |           |           |   |  |  | AS                        | 1394       | 1394       | 1394       |
|   |       |   |           |           |   |  |  | RF                        | 1187       | 1187       | 1187       |
| 92-96   | B3927 | 93,4-97,4   | 41,8      | 81        | 93  | 33   | 1  | TR                        | 1042 ★     | 1042       | 1042       |
|   |       |   |           |           |   |  |  | AS                        | 1407       | 1407       | 1407       |
|   |       |   |           |           |   |  |  | RF                        | 1198       | 1198       | 1198       |
| 96-100  | B3928 | 97,4-101,4  | 43,8      | 85        | 100   | 35   | 1  | TR                        | 1052 ★     | 1052       | 1052       |
|   |       |   |           |           |   |  |  | AS                        | 1420       | 1420       | 1420       |
|   |       |   |           |           |   |  |  | RF                        | 1211       | 1211       | 1211       |

Délais - *Af-fabriek levertermijn*

1-2 Semaines - 1-2 Weken

2-3 Semaines - 2-3 Weken

3-4 Semaines - 3-4 Weken

Pour le traitement StarClean considérer l'augmentation d'une semaine pour la livraison.  
*Voor de Starclean behandeling moet er rekening worden gehouden met één week extra.*

★ Produit en stock: disponibilité immédiate sur **samo** France

| Produits Spéciaux - <i>Maatwerk</i> | Mesures Limites - <i>Extreme Maten</i>  | I [€] | II [€] | III [€] |
|-------------------------------------|---|-------|--------|---------|
|                                     | H max 217 cm / L max 140 cm - min 60 cm | 170   | 190    | 230     |

Formulaire de chiffrage disponible en ligne sur le site web: [www.samo.it/it/prodotti-speciali](http://www.samo.it/it/prodotti-speciali) - *Aanvraagformulier online beschikbaar op de website: www.samo.it/it/prodotti-speciali*  
En cas d'annulation après acceptation le coût total de la commande sera débité - *Bij annulering na aanvaarding, wordt de volledige kost van de bestelling in rekening gebracht*

| Option poignée - <i>Opties greep</i> |  | L91 - L96 [€] | ULU [€] |
|--------------------------------------|--|---------------|---------|
| H00                                  | À demander au moment de la commande - <i>Te vermelden bij bestelling</i> | 36            | 36      |

Z1 + 1,3 \_ Paroi fixe pour réaliser des combinaisons - *Vast paneel voor samenstellingen (p. 270-1)*

| Cod.                             | B3850     | B3851     | B3852     | B3853     | B3854     | B3855     | B3856     | B3857     | B3858     | B3860     | B3861     | B3862      | B3863       | B3864       | B3865       | B3866       | B3867       |
|----------------------------------|-----------|-----------|-----------|-----------|-----------|-----------|-----------|-----------|-----------|-----------|-----------|------------|-------------|-------------|-------------|-------------|-------------|
| Extension- <i>Extensibilidad</i> | 65,8-68,3 | 68,3-70,8 | 70,8-73,8 | 73,8-75,8 | 75,8-78,3 | 78,3-80,8 | 80,8-83,3 | 83,3-85,8 | 85,8-88,3 | 88,3-90,8 | 90,8-93,3 | 93,3-100,8 | 100,8-103,3 | 103,3-110,8 | 110,8-113,3 | 113,3-120,8 | 120,8-123,3 |

 Traitement du Verre anti-calcaire À demander au moment de la commande € 50  
*Glas Behandeling antikalk Te vermelden bij bestelling € 50*



Flasher le QR code pour vous connecter à la page du site [www.samo.it](http://www.samo.it) et voir les autres finitions de profilés et de verres  
*Flash de QR-code om verbinding te maken met de website www.samo.it en zie andere profiel - en glasafwerkingen*



-  195 cm
-  6 mm
- 
- 
- 
- 
- 
- 
- 
- 
- 
- 
- 
- 

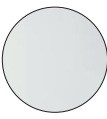
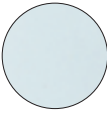
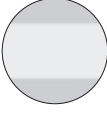

## Finitions des panneaux Afwerking panelen

-  TR  
transparent  
transparent
-  AS  
satiné Acqua  
satijn Acqua
-  RF  
transparent avec bande  
sérigraphiée H.100 cm  
transparent met band

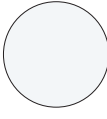
## Finitions des profilés Afwerking profielen

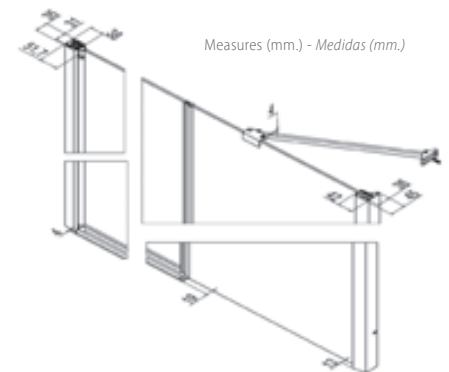
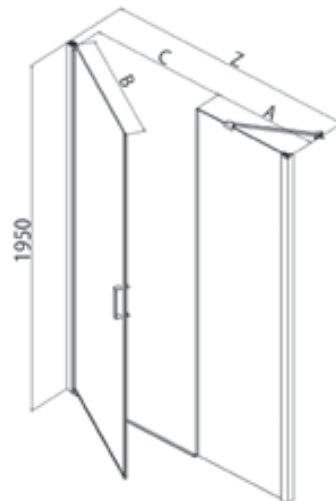
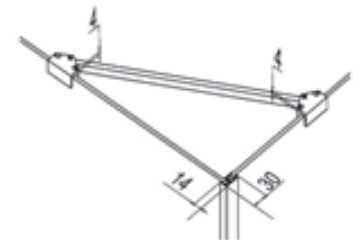

-  ULU  
chromé brillant  
glanzend chrom
-  L91  
blanc mat  
wit matte
-  L96  
noir mat  
zwart matte

Porte de douche à un panneau à battant et paroi fixe en ligne. Ouverture pivotante vers l'intérieur et l'extérieur. Profilés supérieurs et verticaux portants, absence de profilé inférieur.  
Vleugel deur met vaste wand. Omkeerbaar voor bepaling openingzijde. Dragende verticale en bovenliggende profielen, profielloos onderaan.



Kit de support obligatoire uniquement pour combinaison avec Paroi fixe (à demander au moment de la commande) - Verplichte steunkit enige bij samenstelling met Vaste wand (te vermelden bij bestelling)

| Cod.                  | ULU [€]      | L91 [€]    | L96 [€]    |
|-----------------------|--------------|------------|------------|
| 200 cm. <b>KT3800</b> | <b>184</b> ★ | <b>184</b> | <b>184</b> |

| Extensibilité<br>Regelbereik<br>Z [cm] | Cod.  | Encombrement max<br>+ paroi fixe<br>Buitenwerkse maten<br>Z+1,3 [cm] | A<br>[cm] | B<br>[cm] | C<br>[cm] |  [dm³] |  [kg] |  [n°] | Panneaux<br>Paneel | ULU<br>[€] | L91<br>[€] | L96<br>[€] |
|--|-------|--|-----------|-----------|-----------|---|---|--|--------------------|------------|------------|------------|
| 97-101                                 | B3980 | 98,3-101,7   | 34,2      | 58,4      | 57        | 116   | 38  | 1  | TR                 | 995 ★      | 995        | 995        |
|  |       |  |           |           |           |   |   |  | AS                 | 1343       | 1343       | 1343       |
|  |       |  |           |           |           |   |   |  | RF                 | 1145       | 1145       | 1145       |
| 101-105                                | B3981 | 102,3-105,7  | 38,1      | 58,4      | 57        | 116   | 38  | 1  | TR                 | 1017       | 1017       | 1017       |
|  |       |  |           |           |           |   |   |  | AS                 | 1373       | 1373       | 1373       |
|  |       |  |           |           |           |   |   |  | RF                 | 1170       | 1170       | 1170       |
| 107-111                                | B3982 | 108,3-111,7  | 41,4      | 61,1      | 60        | 122   | 39  | 1  | TR                 | 1038 ★     | 1038       | 1038       |
|  |       |  |           |           |           |   |   |  | AS                 | 1402       | 1402       | 1402       |
|  |       |  |           |           |           |   |   |  | RF                 | 1195       | 1195       | 1195       |
| 111-115                                | B3983 | 112,3-115,7  | 41,4      | 65,1      | 64        | 130   | 41  | 1  | TR                 | 1063       | 1063       | 1063       |
|  |       |  |           |           |           |   |   |  | AS                 | 1435       | 1435       | 1435       |
|  |       |  |           |           |           |   |   |  | RF                 | 1223       | 1223       | 1223       |
| 117-121                                | B3984 | 118,3-121,7  | 43,5      | 69,1      | 68        | 138   | 42  | 1  | TR                 | 1063 ★     | 1063       | 1063       |
|  |       |  |           |           |           |   |   |  | AS                 | 1435       | 1435       | 1435       |
|  |       |  |           |           |           |   |   |  | RF                 | 1223       | 1223       | 1223       |
| 121-125                                | B3985 | 122,3-125,7  | 43,5      | 73,1      | 72        | 146   | 45  | 1  | TR                 | 1084       | 1084       | 1084       |
|  |       |  |           |           |           |   |   |  | AS                 | 1464       | 1464       | 1464       |
|  |       |  |           |           |           |   |   |  | RF                 | 1248       | 1248       | 1248       |
| 137-141                                | B3986 | 138,3-141,7  | 57,5      | 75,1      | 74        | 150   | 49  | 1  | TR                 | 1128 ★     | 1128       | 1128       |
|  |       |  |           |           |           |   |   |  | AS                 | 1523       | 1523       | 1523       |
|  |       |  |           |           |           |   |   |  | RF                 | 1298       | 1298       | 1298       |
| 157-161                                | B3987 | 158,3-161,7  | 73,4      | 79,1      | 78        | 158   | 52  | 2  | TR                 | 1178 ★     | 1178       | 1178       |
|  |       |  |           |           |           |   |   |  | AS                 | 1591       | 1591       | 1591       |
|  |       |  |           |           |           |   |   |  | RF                 | 1356       | 1356       | 1356       |
| 167-171                                | B3988 | 168,3-171,7  | 72,3      | 90,3      | 89        | 180   | 60  | 2  | TR                 | 1211 ★     | 1211       | 1211       |
|  |       |  |           |           |           |   |   |  | AS                 | 1635       | 1635       | 1635       |
|  |       |  |           |           |           |   |   |  | RF                 | 1393       | 1393       | 1393       |
| 177-181                                | B3990 | 178,3-181,7  | 82,3      | 90,3      | 89        | 180   | 65  | 2  | TR                 | 1244 ★     | 1244       | 1244       |
|  |       |  |           |           |           |   |   |  | AS                 | 1681       | 1681       | 1681       |
|  |       |  |           |           |           |   |   |  | RF                 | 1431       | 1431       | 1431       |

Délais - Af-fabriek levertermijn

1-2 Semaines - 1-2 Weken

2-3 Semaines - 2-3 Weken

3-4 Semaines - 3-4 Weken

Pour le traitement StarClean considérer l'augmentation d'une semaine pour la livraison.  
Voor de Starclean behandeling moet er rekening worden gehouden met één week extra.

★ Produit en stock: disponibilité immédiate sur **samo** France

| Produits Spéciaux - Maatwerk | Mesures Limites - Extreme Maten         | I [€] | II [€] | III [€] |
|------------------------------|---|-------|--------|---------|
|                              | H max 217 cm / L max 180 cm - min 60 cm | 135   | 155    | 185     |

Formulaire de chiffrage disponible en ligne sur le site web: [www.samo.it/it/prodotti-speciali](http://www.samo.it/it/prodotti-speciali) - Aanvraagformulier online beschikbaar op de website: [www.samo.it/it/prodotti-speciali](http://www.samo.it/it/prodotti-speciali)  
En cas d'annulation après acceptation le coût total de la commande sera débité - Bij annulering na aanvraag, wordt de volledige kost van de bestelling in rekening gebracht

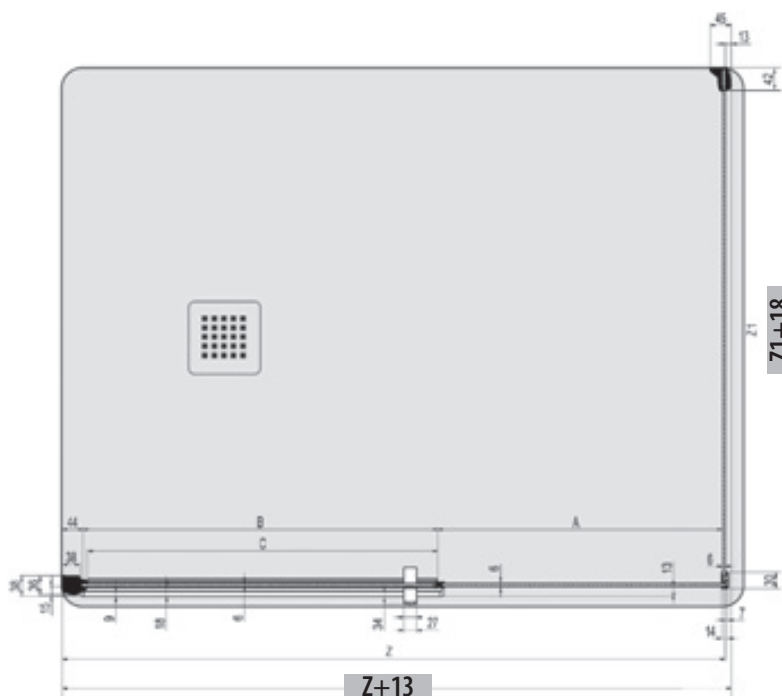

Measures (mm.) - Medidas (mm.)

Z1 + 1,8 \_ Paroi fixe pour réaliser des combinaisons - Vast paneel voor samenstellingen

|                          |             |             |             |             |             |
|--------------------------|-------------|-------------|-------------|-------------|-------------|
| Cod.                     | B3850       | B3851       | B3852       | B3853       | B3854       |
| Extension-Extensibilidad | 65,8-68,3   | 68,3-70,8   | 70,8-73,8   | 73,8-75,8   | 75,8-78,3   |
| Cod.                     | B3855       | B3856       | B3857       | B3858       | B3860       |
| Extension-Extensibilidad | 78,3-80,8   | 80,8-83,3   | 83,3-85,8   | 85,8-88,3   | 88,3-90,8   |
| Cod.                     | B3861       | B3862       | B3863       | B3864       | B3865       |
| Extension-Extensibilidad | 90,8-93,3   | 98,3-100,8  | 100,8-103,3 | 108,3-110,8 | 110,8-113,3 |
| Cod.                     | B3866       | B3867       |             |             |             |
|                          | 118,3-120,8 | 120,8-123,3 |             |             |             |



Traitement du Verre anti-calcaire À demander au moment de la commande € 50  
Glas Behandeling antikalk Te vermelden bij bestelling € 50



Flasher le QR code pour vous connecter à la page du site [www.samo.it](http://www.samo.it) et voir les autres finitions de profilés et de verres  
Flash de QR-code om verbinding te maken met de website [www.samo.it](http://www.samo.it) en zie andere profiel - en glasafwerkingen





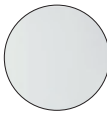
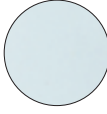
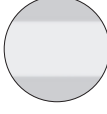

## Finitions des panneaux Afwerking panelen

-  TR  
transparent  
transparent
-  AS  
satiné Acqua  
satijn Acqua
-  RF  
transparent avec bande  
sérigraphiée H.100 cm  
transparent met band

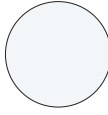
## Finitions des profilés Afwerking profielen

-  ULU  
chromé brillant  
glanzend chroom
-  L91  
blanc mat  
wit matte
-  L96  
noir mat  
zwart matte

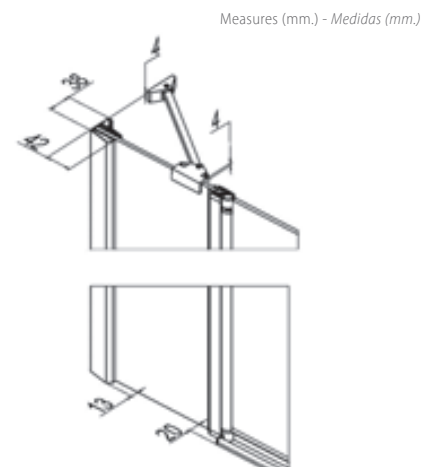
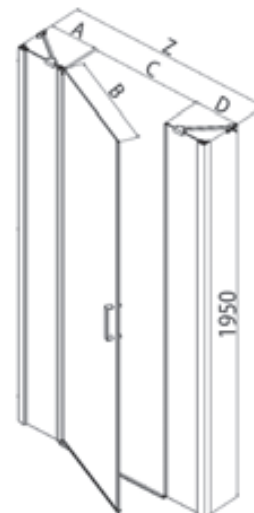
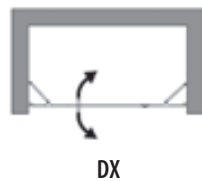
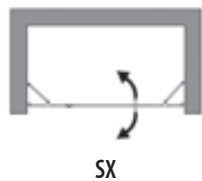

Porte de douche de grandes dimensions, trois panneaux avec ouverture pivotante vers l'intérieur et l'extérieur.  
Deuren met grote afmetingen omkeerbaar voor bepaling openingzijde. Dragende verticale en bovenliggende profielen, profielloos onderaan.



Measures (mm.) - Medidas (mm.)

Kit de support obligatoire uniquement pour combinaison avec Paroi fixe (à demander au moment de la commande) - Verplichte steunkit enige bij samenstelling met Vaste wand (te vermelden bij bestelling)

| Cod.                  | ULU [€]      | L91 [€]    | L96 [€]    |
|-----------------------|--------------|------------|------------|
| 200 cm. <b>KT3800</b> | <b>184</b> ★ | <b>184</b> | <b>184</b> |

| Extensibilité<br>Regelbereik<br>Z [cm] | Cod.  | Encombrement max<br>+ paroi fixe<br>Buitenwerkse maten<br>Z+1,3 [cm] | A<br>[cm] | B<br>[cm] | C<br>[cm] | D<br>[cm] |  [dm³] |  [kg] |  [n°] | Panneaux<br>Paneel | ULU<br>[€] | L91<br>[€] | L96<br>[€] |
|--|-------|--|-----------|-----------|-----------|-----------|---|--|--|--------------------|------------|------------|------------|
|  |       |  |           |           |           |           |   |  |  |                    |            |            |            |
| 97-102                                 | B3880 | 98,3-100,8   | 23,1      | 52,5      | 51        | 21,5      | 138   | 38   | 1  | TR                 | 1322       | 1322       | 1322       |
|  |       |  |           |           |           |           |   |  |  | AS                 | 1786       | 1786       | 1786       |
|  |       |  |           |           |           |           |   |  |  | RF                 | 1521       | 1521       | 1521       |
| 102-107                                | B3881 | 103,3-105,8  | 25,5      | 52,5      | 51        | 23,9      | 132   | 38   | 1  | TR                 | 1331       | 1331       | 1331       |
|  |       |  |           |           |           |           |   |  |  | AS                 | 1797       | 1797       | 1797       |
|  |       |  |           |           |           |           |   |  |  | RF                 | 1531       | 1531       | 1531       |
| 107-112                                | B3882 | 108,3-110,8  | 25        | 58,5      | 57        | 23,4      | 142   | 39   | 1  | TR                 | 1338       | 1338       | 1338       |
|  |       |  |           |           |           |           |   |  |  | AS                 | 1807       | 1807       | 1807       |
|  |       |  |           |           |           |           |   |  |  | RF                 | 1539       | 1539       | 1539       |
| 11-117                                 | B3883 | 113,3-115,8  | 27,5      | 58,5      | 57        | 25,9      | 146   | 41   | 1  | TR                 | 1346       | 1346       | 1346       |
|  |       |  |           |           |           |           |   |  |  | AS                 | 1817       | 1817       | 1817       |
|  |       |  |           |           |           |           |   |  |  | RF                 | 1548       | 1548       | 1548       |
| 117-122                                | B3884 | 118,3-120,8  | 28,6      | 61,2      | 60        | 27        | 152   | 43   | 1  | TR                 | 1353       | 1353       | 1353       |
|  |       |  |           |           |           |           |   |  |  | AS                 | 1827       | 1827       | 1827       |
|  |       |  |           |           |           |           |   |  |  | RF                 | 1557       | 1557       | 1557       |
| 122-127                                | B3885 | 123,3-125,8  | 30,2      | 63,2      | 62        | 28,6      | 158   | 45   | 1  | TR                 | 1362       | 1362       | 1362       |
|  |       |  |           |           |           |           |   |  |  | AS                 | 1839       | 1839       | 1839       |
|  |       |  |           |           |           |           |   |  |  | RF                 | 1567       | 1567       | 1567       |
| 127-132                                | B3886 | 128,3-130,8  | 32,6      | 63,2      | 62        | 31        | 162   | 46   | 1  | TR                 | 1371       | 1371       | 1371       |
|  |       |  |           |           |           |           |   |  |  | AS                 | 1851       | 1851       | 1851       |
|  |       |  |           |           |           |           |   |  |  | RF                 | 1577       | 1577       | 1577       |
| 132-137                                | B3887 | 133,3-135,8  | 32,2      | 69,2      | 68        | 30,6      | 172   | 47   | 1  | TR                 | 1378       | 1378       | 1378       |
|  |       |  |           |           |           |           |   |  |  | AS                 | 1860       | 1860       | 1860       |
|  |       |  |           |           |           |           |   |  |  | RF                 | 1585       | 1585       | 1585       |
| 137-142                                | B3888 | 138,3-140,8  | 32,6      | 73,2      | 72        | 31        | 179   | 49   | 1  | TR                 | 1388       | 1388       | 1388       |
|  |       |  |           |           |           |           |   |  |  | AS                 | 1874       | 1874       | 1874       |
|  |       |  |           |           |           |           |   |  |  | RF                 | 1596       | 1596       | 1596       |
| 142-147                                | B3890 | 143,3-145,8  | 35,2      | 73,2      | 72        | 33,6      | 184   | 51   | 1  | TR                 | 1397       | 1397       | 1397       |
|  |       |  |           |           |           |           |   |  |  | AS                 | 1887       | 1887       | 1887       |
|  |       |  |           |           |           |           |   |  |  | RF                 | 1606       | 1606       | 1606       |
| 147-152                                | B3891 | 148,3-150,8  | 37,6      | 73,2      | 72        | 36        | 188   | 52   | 2  | TR                 | 1404       | 1404       | 1404       |
|  |       |  |           |           |           |           |   |  |  | AS                 | 1896       | 1896       | 1896       |
|  |       |  |           |           |           |           |   |  |  | RF                 | 1615       | 1615       | 1615       |
| 157-162                                | B3892 | 158,3-160,8  | 41,6      | 75,2      | 74        | 40        | 198   | 54   | 2  | TR                 | 1436       | 1436       | 1436       |
|  |       |  |           |           |           |           |   |  |  | AS                 | 1940       | 1940       | 1940       |
|  |       |  |           |           |           |           |   |  |  | RF                 | 1652       | 1652       | 1652       |
| 167-172                                | B3893 | 168,3-170,8  | 44,7      | 79,2      | 78        | 43,1      | 210   | 60   | 2  | TR                 | 1470       | 1470       | 1470       |
|  |       |  |           |           |           |           |   |  |  | AS                 | 1984       | 1984       | 1984       |
|  |       |  |           |           |           |           |   |  |  | RF                 | 1691       | 1691       | 1691       |
| 177-182                                | B3894 | 178,3-180,8  | 46,3      | 86        | 85        | 44,7      | 225   | 64   | 2  | TR                 | 1502       | 1502       | 1502       |
|  |       |  |           |           |           |           |   |  |  | AS                 | 2028       | 2028       | 2028       |
|  |       |  |           |           |           |           |   |  |  | RF                 | 1728       | 1728       | 1728       |

Délais - Af-fabriek levertermijn

1-2 Semaines - 1-2 Weken

2-3 Semaines - 2-3 Weken

3-4 Semaines - 3-4 Weken

Pour le traitement StarClean considérer l'augmentation d'une semaine pour la livraison.  
Voor de Starclean behandeling moet er rekening worden gehouden met één week extra.

| Produits Spéciaux - Maatwerk | Mesures Limites - Extreme Maten | I [€]                                   | II [€] | III [€] |
|------------------------------|---------------------------------|---|--------|---------|
|                              |                                 | H max 217 cm / L max 200 cm - min 97 cm | 200    | 215     |

Formulaire de chiffrage disponible en ligne sur le site web: [www.samo.it/it/prodotti-speciali](http://www.samo.it/it/prodotti-speciali) - Aanvraagformulier online beschikbaar op de website: [www.samo.it/it/prodotti-speciali](http://www.samo.it/it/prodotti-speciali)  
En cas d'annulation après acceptation le coût total de la commande sera débité - Bij annulering na aanvordering, wordt de volledige kost van de bestelling in rekening gebracht

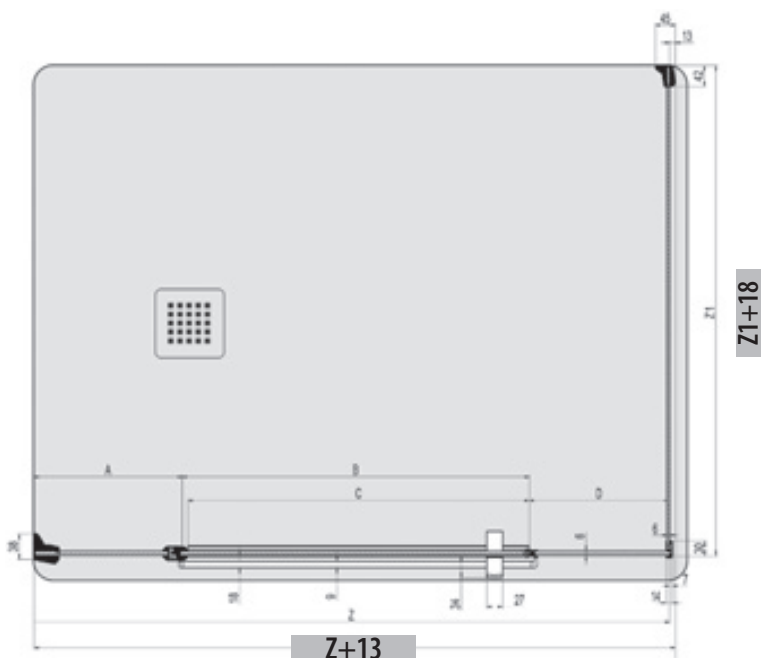

| Z1 + 1,8 _ Paroi fixe pour réaliser des combinaisons - Vast paneel voor samenstellingen |             |             |             |             |             |
|---|-------------|-------------|-------------|-------------|-------------|
| Cod.  | B3850       | B3851       | B3852       | B3853       | B3854       |
| Extension-Extensibilidad  | 65,8-68,3   | 68,3-70,8   | 70,8-73,8   | 73,8-75,8   | 75,8-78,3   |
| Cod.  | B3855       | B3856       | B3857       | B3858       | B3860       |
| Extension-Extensibilidad  | 78,3-80,8   | 80,8-83,3   | 83,3-85,8   | 85,8-88,3   | 88,3-90,8   |
| Cod.  | B3861       | B3862       | B3863       | B3864       | B3865       |
| Extension-Extensibilidad  | 90,8-93,3   | 98,3-100,8  | 100,8-103,3 | 108,3-110,8 | 110,8-113,3 |
| Cod.  | B3866       | B3867       |             |             |             |
|   | 118,3-120,8 | 120,8-123,3 |             |             |             |



Traitement du Verre anti-calcaire À demander au moment de la commande € 100  
Glas Behandeling antikalk Te vermelden bij bestelling € 100



Flasher le QR code pour vous connecter à la page du site [www.samo.it](http://www.samo.it) et voir les autres finitions de profilés et de verres  
Flash de QR-code om verbinding te maken met de website [www.samo.it](http://www.samo.it) en zie andere profiel- en glasafwerkingen

195  
cm

6  
mm



## Finitions des panneaux Afwerking panelen

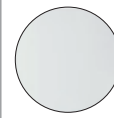

TR  
transparent  
transparent

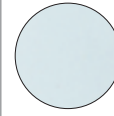

AS  
satiné Acqua  
satijn Acqua

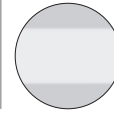

RF  
transparent avec bande  
sérigraphiée H.100 cm  
transparent met band

## Finitions des profilés Afwerking profielen



ULU  
chromé brillant  
glanzend chroom

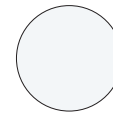

L91  
blanc mat  
wit matte



L96  
noir mat  
zwart matte

Paroi de douche 1/4 de rond à quatre panneaux, ouverture centrale vers l'extérieur et l'intérieur par deux panneaux pivotants sur deux panneaux fixes.  
Kwartronde met vier panelen, centraal openzwaaiende, twee vaste en twee zowel naar binnen als naar buiten openzwaaiende panelen.

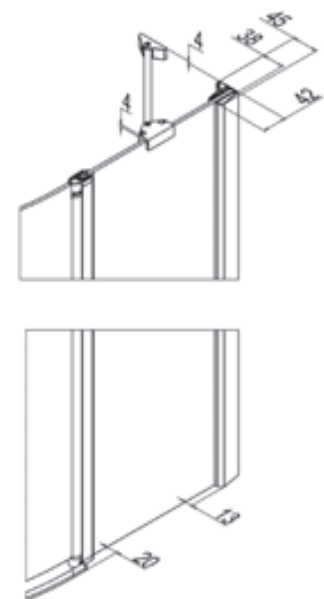
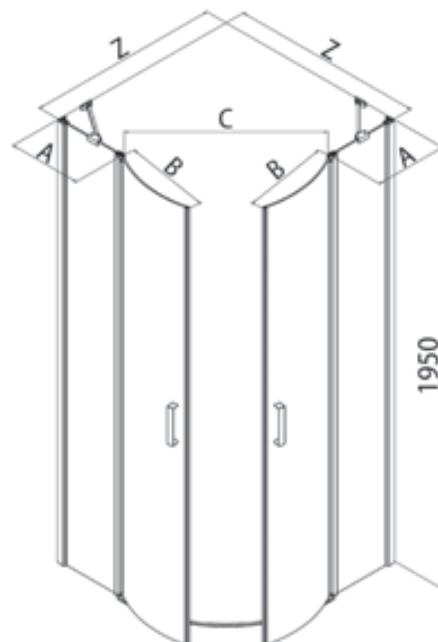

Measures (mm.) - Medidas (mm.)

| Extensibilité<br>Regelbereik<br>Z [cm] | Cod.  | Encombrement max<br>Buitenwerkse maten<br>Z+1,8 [cm] | A<br>[cm] | B<br>[cm] | C<br>[cm] | [dm³] | [kg] | [n°] | Panneaux<br>Paneel | ULU<br>[€] | L91<br>[€] | L96<br>[€] |
|--|-------|--|-----------|-----------|-----------|-------|------|------|--------------------|------------|------------|------------|
| 75,5-78                                | B3873 | 77,3-79,8  | 22,1      | 40,6      | 73        | 266   | 50   | 2    | TR                 | 1805       | 1805       | 1805       |
|  |       |  |           |           |           |       |      |      | AS                 | 2437       | 2437       | 2437       |
|  |       |  |           |           |           |       |      |      | RF                 | 2076       | 2076       | 2076       |
| 85,5-88                                | B3872 | 87,3-89,8  | 32,1      | 40,6      | 73        | 300   | 50   | 2    | TR                 | 1858       | 1858       | 1858       |
|  |       |  |           |           |           |       |      |      | AS                 | 2509       | 2509       | 2509       |
|  |       |  |           |           |           |       |      |      | RF                 | 2137       | 2137       | 2137       |
| 95,5-98                                | B3874 | 97,3-99,8  | 42,1      | 40,6      | 73        | 320   | 52   | 2    | TR                 | 1915       | 1915       | 1915       |
|  |       |  |           |           |           |       |      |      | AS                 | 2586       | 2586       | 2586       |
|  |       |  |           |           |           |       |      |      | RF                 | 2203       | 2203       | 2203       |

Délais - *Af-fabriek leveringstermijn*

1-2 Semaines - *1-2 Weken*

2-3 Semaines - *2-3 Weken*

3-4 Semaines - *3-4 Weken*

Pour le traitement StarClean considérer l'augmentation d'une semaine pour la livraison.  
 Voor de Starclean behandeling moet er rekening worden gehouden met één week extra.

| Produits Spéciaux - <i>Maatwerk</i> | Mesures Limites - <i>Extreme Maten</i>    | I [€] | II [€] | III [€] |
|-------------------------------------|---|-------|--------|---------|
|                                     | H max 195 cm / L max 120 cm - min 75,5 cm | 250   | //     | 400     |

Formulaire de chiffrage disponible en ligne sur le site web: [www.samo.it/it/prodotti-speciali](http://www.samo.it/it/prodotti-speciali) - *Aanvraagformulier online beschikbaar op de website: www.samo.it/it/prodotti-speciali*  
 En cas d'annulation après acceptation le coût total de la commande sera débité - *Bij annulering na aanvaarding, wordt de volledige kost van de bestelling in rekening gebracht*

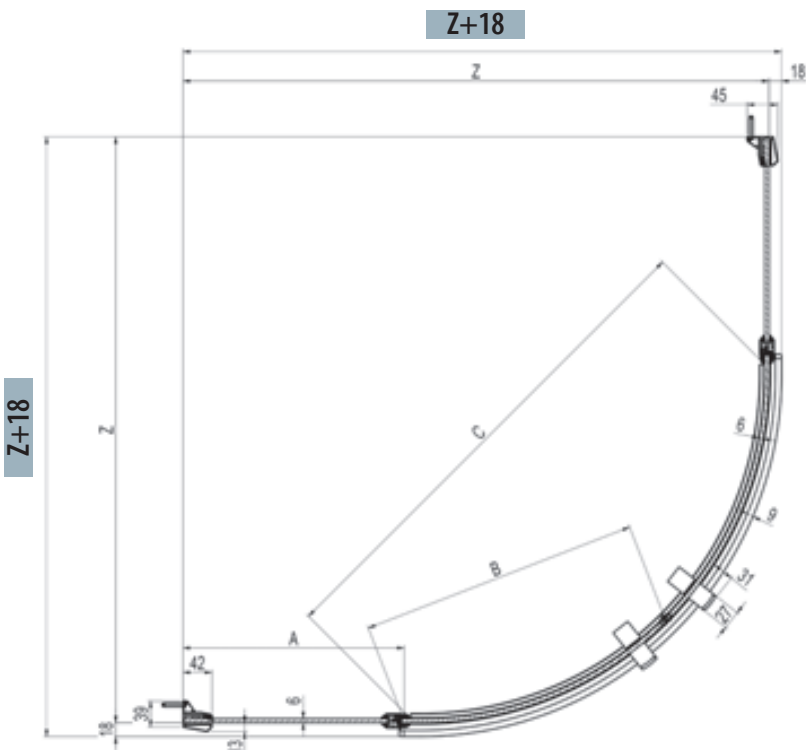

Z+18



Traitement du Verre anti-calcaire À demander au moment de la commande € 100  
 Glas Behandeling antikalk Te vermelden bij bestelling € 100



Flasher le QR code pour vous connecter à la page du site [www.samo.it](http://www.samo.it) et voir les autres finitions de profilés et de verres  
 Flash de QR-code om verbinding te maken met de website [www.samo.it](http://www.samo.it) en zie andere profiel - en glasafwerkingen





- 195 cm
- 6 mm
- 
- 
- 
- 
- 
- 

## Finitions des panneaux Afwerking panelen

- TR  
transparent  
transparent
- AS  
satiné Acqua  
satijn Acqua
- RF  
transparent avec bande  
sérigraphiée H.100 cm  
transparent met band



## Finitions des profilés Afwerking profielen

- ULU  
chromé brillant  
glanzend chroom
- L91  
blanc mat  
wit matte
- L96  
noir mat  
zwart matte

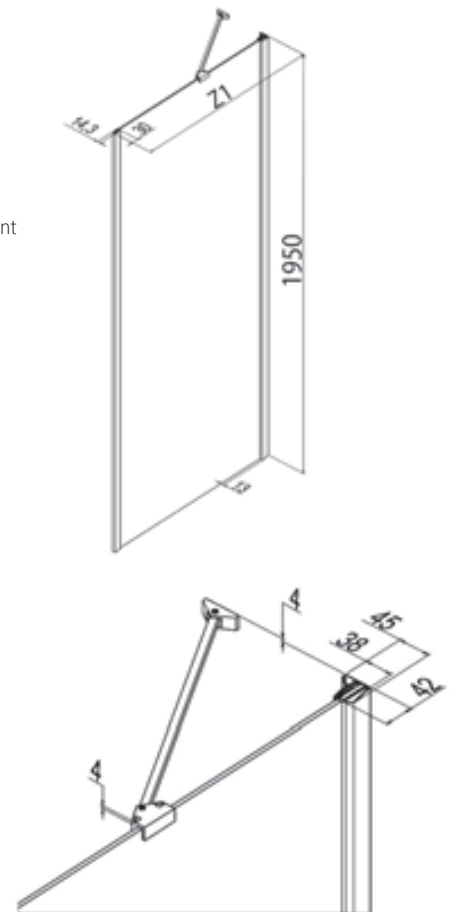
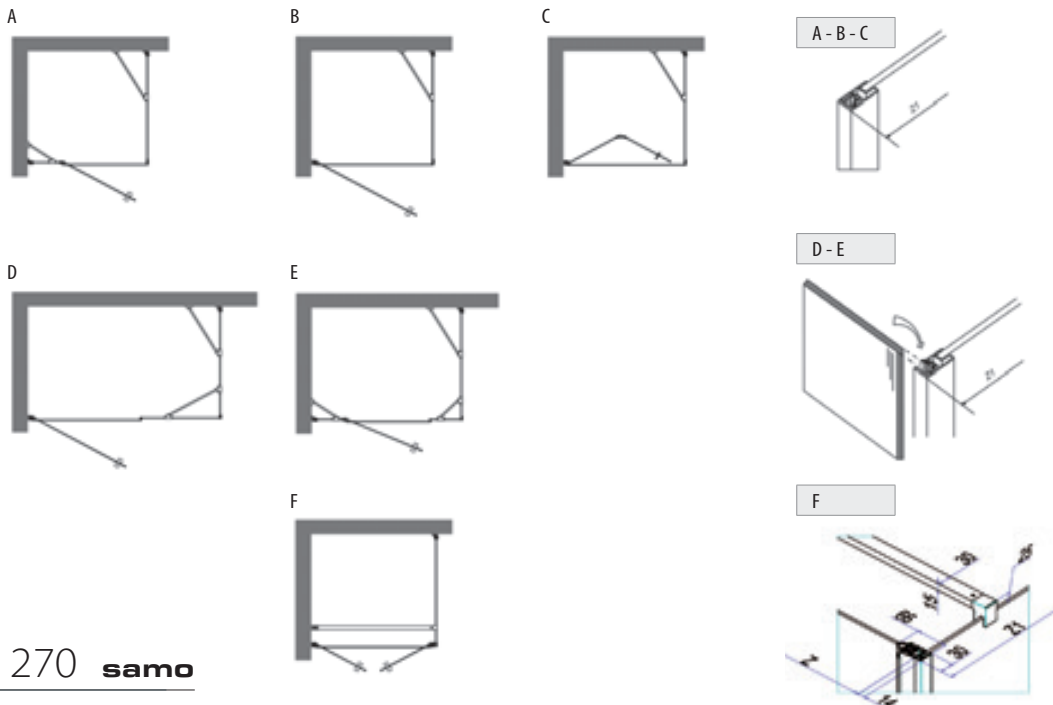
Paroi fixe pour réaliser des combinaisons, pour former des parois à deux côtés avec un accès d'angle ou avec une porte, également pour des dimensions rectangulaires. Possibilité d'installation seule pour former une paroi de division.  
Vast paneel voor samenstellingen, van tweezijdige doucheceel in combinatie met ½ hoekinstap, mogelijkheid tot rechthoekige maten.



Measures (mm.) - Medidas (mm.)

| Z1<br>[cm] | Cod.  | A<br>[cm] | B<br>[cm] | C<br>[cm] |  [dm³] |  [kg] |  [n°] | Panneaux<br>Panneel | ULU<br>[€] | L91<br>[€] | L96<br>[€] |
|------------|-------|-----------|-----------|-----------|---|--|---|---------------------|------------|------------|------------|
| 64-66,5    | B3850 | //        | //        | //        | 99  | 29   | 1   | TR                  | 601 ★      | 601        | 601        |
|            |       |           |           |           |   |  |   | AS                  | 811        | 811        | 811        |
|            |       |           |           |           |   |  |   | RF                  | 691        | 691        | 691        |
| 66,5-69    | B3851 | //        | //        | //        | 101   | 29   | 1   | TR                  | 606 ★      | 606        | 606        |
|            |       |           |           |           |   |  |   | AS                  | 818        | 818        | 818        |
|            |       |           |           |           |   |  |   | RF                  | 697        | 697        | 697        |
| 69-71,5    | B3852 | //        | //        | //        | 102   | 29   | 1   | TR                  | 609 ★      | 609        | 609        |
|            |       |           |           |           |   |  |   | AS                  | 823        | 823        | 823        |
|            |       |           |           |           |   |  |   | RF                  | 701        | 701        | 701        |
| 71,5-74    | B3853 | //        | //        | //        | 112   | 29   | 1   | TR                  | 614        | 614        | 614        |
|            |       |           |           |           |   |  |   | AS                  | 830        | 830        | 830        |
|            |       |           |           |           |   |  |   | RF                  | 707        | 707        | 707        |
| 74-76,5    | B3854 | //        | //        | //        | 115   | 30   | 1   | TR                  | 617        | 617        | 617        |
|            |       |           |           |           |   |  |   | AS                  | 833        | 833        | 833        |
|            |       |           |           |           |   |  |   | RF                  | 710        | 710        | 710        |
| 76,5-79    | B3855 | //        | //        | //        | 117   | 31   | 1   | TR                  | 620 ★      | 620        | 620        |
|            |       |           |           |           |   |  |   | AS                  | 837        | 837        | 837        |
|            |       |           |           |           |   |  |   | RF                  | 713        | 713        | 713        |
| 79-81,5    | B3856 | //        | //        | //        | 120   | 34   | 1   | TR                  | 625 ★      | 625        | 625        |
|            |       |           |           |           |   |  |   | AS                  | 845        | 845        | 845        |
|            |       |           |           |           |   |  |   | RF                  | 720        | 720        | 720        |
| 81,5-84    | B3857 | //        | //        | //        | 137   | 35   | 1   | TR                  | 630 ★      | 630        | 630        |
|            |       |           |           |           |   |  |   | AS                  | 851        | 851        | 851        |
|            |       |           |           |           |   |  |   | RF                  | 726        | 726        | 726        |
| 84-86,5    | B3858 | //        | //        | //        | 140   | 35   | 1   | TR                  | 637        | 637        | 637        |
|            |       |           |           |           |   |  |   | AS                  | 860        | 860        | 860        |
|            |       |           |           |           |   |  |   | RF                  | 732        | 732        | 732        |
| 86,5-89    | B3860 | //        | //        | //        | 143   | 35   | 1   | TR                  | 647 ★      | 647        | 647        |
|            |       |           |           |           |   |  |   | AS                  | 873        | 873        | 873        |
|            |       |           |           |           |   |  |   | RF                  | 744        | 744        | 744        |
| 89-91,5    | B3861 | //        | //        | //        | 144   | 36   | 1   | TR                  | 650 ★      | 650        | 650        |
|            |       |           |           |           |   |  |   | AS                  | 878        | 878        | 878        |
|            |       |           |           |           |   |  |   | RF                  | 748        | 748        | 748        |
| 96,5-99    | B3862 | //        | //        | //        | 156   | 37   | 1   | TR                  | 675 ★      | 675        | 675        |
|            |       |           |           |           |   |  |   | AS                  | 912        | 912        | 912        |
|            |       |           |           |           |   |  |   | RF                  | 777        | 777        | 777        |
| 99-101,5   | B3863 | //        | //        | //        | 160   | 38   | 1   | TR                  | 696 ★      | 696        | 696        |
|            |       |           |           |           |   |  |   | AS                  | 940        | 940        | 940        |
|            |       |           |           |           |   |  |   | RF                  | 802        | 802        | 802        |
| 106,5-109  | B3864 | //        | //        | //        | 162   | 39   | 1   | TR                  | 717 ★      | 717        | 717        |
|            |       |           |           |           |   |  |   | AS                  | 969        | 969        | 969        |
|            |       |           |           |           |   |  |   | RF                  | 825        | 825        | 825        |
| 109-111,5  | B3865 | //        | //        | //        | 165   | 40   | 1   | TR                  | 741 ★      | 741        | 741        |
|            |       |           |           |           |   |  |   | AS                  | 1000       | 1000       | 1000       |
|            |       |           |           |           |   |  |   | RF                  | 852        | 852        | 852        |
| 116,5-119  | B3866 | //        | //        | //        | 168   | 41   | 1   | TR                  | 767 ★      | 767        | 767        |
|            |       |           |           |           |   |  |   | AS                  | 1036       | 1036       | 1036       |
|            |       |           |           |           |   |  |   | RF                  | 882        | 882        | 882        |
| 119-121,5  | B3867 | //        | //        | //        | 170   | 42   | 1   | TR                  | 790 ★      | 790        | 790        |
|            |       |           |           |           |   |  |   | AS                  | 1067       | 1067       | 1067       |
|            |       |           |           |           |   |  |   | RF                  | 909        | 909        | 909        |

Délais - Af-fabriek levertermijn

1-2 Semaines - 1-2 Weken

2-3 Semaines - 2-3 Weken

3-4 Semaines - 3-4 Weken

Pour le traitement StarClean considérer l'augmentation d'une semaine pour la livraison.  
Voor de Starclean behandeling moet er rekening Worden gehouden met één week extra.

★ Produit en stock: disponibilité immédiate sur **samo** France

Produits Spéciaux - Maatwerk

Mesures Limites - Extreme Maten

I [€]

II [€]

III [€]

H max 217 cm / L max 130 cm - min 50 cm

110

120

150







Formulaire de chiffrage disponible en ligne sur le site web: [www.samo.it/it/prodotti-speciali](http://www.samo.it/it/prodotti-speciali) - Aanvraagformulier online beschikbaar op de website: [www.samo.it/it/prodotti-speciali](http://www.samo.it/it/prodotti-speciali)  
En cas d'annulation après acceptation le coût total de la commande sera débité - Bij annulering na aanvaarding, wordt de volledige kost van de bestelling in rekening gebracht



Traitement du Verre anti-calcaire À demander au moment de la commande € 50  
Glas Behandeling antikalk Te vermelden bij bestelling € 50



Flasher le QR code pour vous connecter à la page du site [www.samo.it](http://www.samo.it) et voir les autres finitions de profilés et de verres  
Flash de QR-code om verbinding te maken met de website [www.samo.it](http://www.samo.it) en zie andere profiel - en glasafwerkingen

-  195  
cm
-  6  
mm
- 
- 
- 
- 
- 
- 
- 
- 
- 
- 
- 



## Finition des panneaux Afwerking panelen

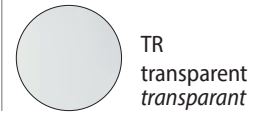



## Finitions des profilés Afwerking profielen

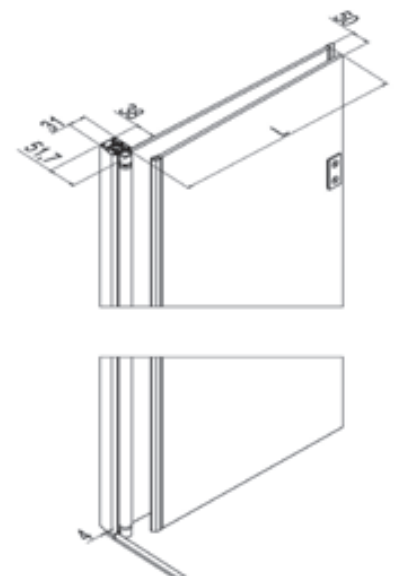
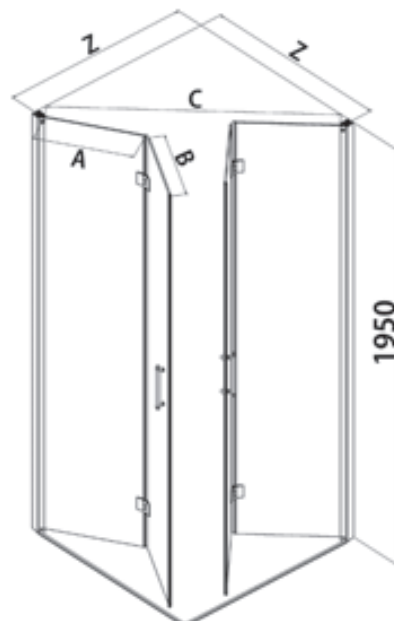
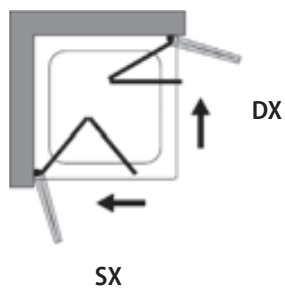

Accès d'angle pliant vers l'intérieur et vers l'extérieur.  
Hoekinstap met 2 zowel naar binnen als naar buiten openvouwende panelen.



Measures (mm.) - Medidas (mm.)

| Extensibilité<br>Regelbereik<br>Z [cm] | Cod.  | Encombrement max<br>Buitenwerkse maten<br>Z+1,1 [cm] | A [cm] | B [cm] | C [cm] | L [cm] |  [dm³] |  [kg] |  [n°] | Panneaux<br>Paneel | L91-L96<br>[€] | ULU<br>[€] |
|--|---|--|--------|--------|--------|--------|--|--|--|--------------------|----------------|------------|
| 66-68                                  | B9520<br><small>(un côté - een zijde)</small> | 67,1-69,1  | 30,6   | 29,8   | 75     | 30,6   | 102  | 24   | 1  | TR                 | 790            | 790        |
| 68-70                                  | B9521<br><small>(un côté - een zijde)</small> | 69,1-71,1  | 31,6   | 30,8   | 78     | 31,6   | 106  | 24   | 1  | TR                 | 797            | 797        |
| 70-72                                  | B9522<br><small>(un côté - een zijde)</small> | 71,1-73,1  | 32,6   | 31,8   | 81     | 32,6   | 108  | 24   | 1  | TR                 | 804            | 804        |
| 72-74                                  | B9523<br><small>(un côté - een zijde)</small> | 73,1-75,1  | 33,6   | 32,8   | 84     | 33,6   | 110  | 24   | 1  | TR                 | 811            | 811        |
| 74-76                                  | B9524<br><small>(un côté - een zijde)</small> | 75,1-77,1  | 34,6   | 33,8   | 87     | 34,6   | 115  | 25   | 1  | TR                 | 826            | 826        |
| 76-78                                  | B9525<br><small>(un côté - een zijde)</small> | 77,1-79,1  | 35,6   | 34,8   | 90     | 35,6   | 118  | 26   | 1  | TR                 | 835            | 835        |
| 78-80                                  | B9526<br><small>(un côté - een zijde)</small> | 79,1-81,1  | 36,6   | 35,8   | 93     | 36,6   | 121  | 28   | 1  | TR                 | 847 ★          | 847        |
| 80-82                                  | B9527<br><small>(un côté - een zijde)</small> | 81,1-83,1  | 37,6   | 36,8   | 96     | 37,6   | 122  | 29   | 1  | TR                 | 856            | 856        |
| 82-84                                  | B9528<br><small>(un côté - een zijde)</small> | 83,1-85,1  | 38,6   | 37,8   | 99     | 38,6   | 125  | 30   | 1  | TR                 | 866            | 866        |
| 84-86                                  | B9529<br><small>(un côté - een zijde)</small> | 85,1-87,1  | 39,6   | 38,8   | 102    | 39,6   | 126  | 31   | 1  | TR                 | 875            | 875        |
| 86-88                                  | B9530<br><small>(un côté - een zijde)</small> | 87,1-89,1  | 40,6   | 39,8   | 105    | 40,6   | 127  | 32   | 1  | TR                 | 887            | 887        |
| 88-90                                  | B9531<br><small>(un côté - een zijde)</small> | 89,1-91,1  | 41,6   | 40,8   | 108    | 41,6   | 131  | 33   | 1  | TR                 | 895 ★          | 895        |
| 90-92                                  | B9532<br><small>(un côté - een zijde)</small> | 91,1-93,1  | 42,6   | 41,8   | 111    | 42,6   | 133  | 34   | 1  | TR                 | 904            | 904        |
| 92-94                                  | B9533<br><small>(un côté - een zijde)</small> | 93,1-95,1  | 43,6   | 42,8   | 114    | 43,6   | 136  | 35   | 1  | TR                 | 916            | 916        |
| 94-96                                  | B9534<br><small>(un côté - een zijde)</small> | 95,1-97,1  | 44,6   | 43,8   | 117    | 44,6   | 139  | 37   | 1  | TR                 | 924            | 924        |
| 96-98                                  | B9535<br><small>(un côté - een zijde)</small> | 97,1-99,1  | 45,6   | 44,8   | 120    | 45,6   | 142  | 38   | 1  | TR                 | 934            | 934        |
| 98-100                                 | B9536<br><small>(un côté - een zijde)</small> | 99,1-101,1   | 46,6   | 45,8   | 123    | 46,6   | 144  | 39   | 1  | TR                 | 944 ★          | 944        |

Délais - Af-fabriek levertermijn

1-2 Semaines - 1-2 Weken

2-3 Semaines - 2-3 Weken

3-4 Semaines - 3-4 Weken

N.B. Les valeurs figurant dans le tarif ci-dessus font référence à un seul côté: il faut additionner le montant des deux codes ayant les mesures souhaitées pour obtenir le prix total d'une paroi de douche d'angle carrée ou rectangulaire. Pour le traitement StarClean considérer l'augmentation d'une semaine pour la livraison. ★ Produit en stock: disponibilité immédiate sur **samo** France

**Belangrijke opmerking:** de waarden uit de prijstabel hebben betrekking op één enkele zijde van de douchewand; de bedragen van de twee codes met overeenstemmende benodigde maten optellen om de totaalprijs van de hoek te bekomen. Voor de Starclean behandeling moet er rekening worden gehouden met één week extra.

| Produits Spéciaux - Maatwerk | Mesures Limites - Extreme Maten         | I [€] | II [€] | III [€] |
|------------------------------|---|-------|--------|---------|
|                              | H max 217 cm / L max 110 cm - min 60 cm | 135   | 170    | 200     |

Formulaire de chiffrage disponible en ligne sur le site web: [www.samo.it/it/prodotti-speciali](http://www.samo.it/it/prodotti-speciali) - Aanvraagformulier online beschikbaar op de website: [www.samo.it/it/prodotti-speciali](http://www.samo.it/it/prodotti-speciali)  
 En cas d'annulation après acceptation le coût total de la commande sera débité - Bij annulering na aanvraag, wordt de volledige kost van de bestelling in rekening gebracht

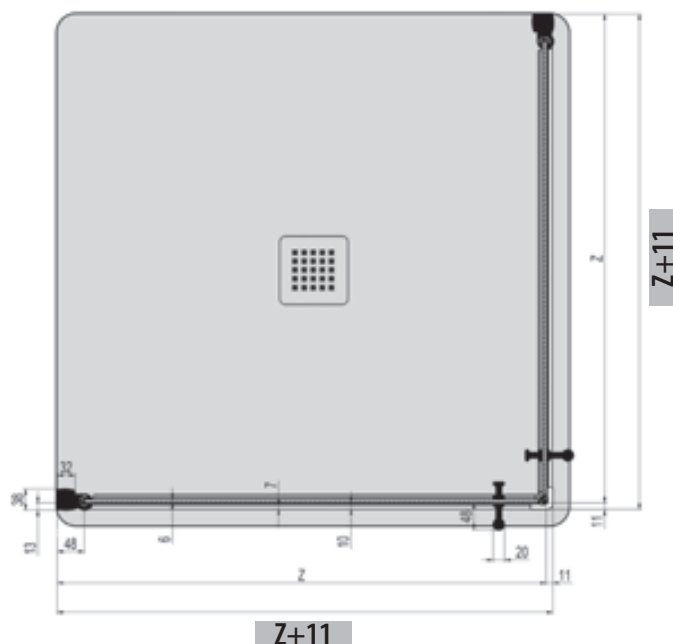

Paroi fixe pour réaliser des combinaisons - Vast paneel voor samenstellingen (pag. 270-1)

|      |          |           |           |           |           |         |
|------|----------|-----------|-----------|-----------|-----------|---------|
| Cod. | B3850    | B3851     | B3852     | B3853     | B3854     | B3855   |
|      | 64-66,5  | 66,5-69   | 69-71,5   | 71,5-74   | 74-76,5   | 76,5-79 |
| Cod. | B3856    | B3857     | B3858     | B3860     | B3861     | B3862   |
|      | 79-81,5  | 81,5-84   | 84-86,5   | 86,5-89   | 89-91,5   | 96,5-99 |
| Cod. | B3863    | B3864     | B3865     | B3866     | B3867     |         |
|      | 99-101,5 | 106,5-109 | 109-111,5 | 116,5-119 | 119-121,5 |         |



Traitement du Verre anti-calcaire À demander au moment de la commande € 50  
 Glas Behandeling antikalck Te vermelden bij bestelling € 50



Flasher le QR code pour vous connecter à la page du site [www.samo.it](http://www.samo.it) et voir les autres finitions de profilés et de verres  
 Flash de QR-code om verbinding te maken met de website [www.samo.it](http://www.samo.it) en zie andere profiel - en glasafwerkingen





## Finition des panneaux Afwerking panelen

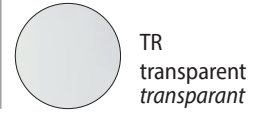



## Finitions des profilés Afwerking profielen

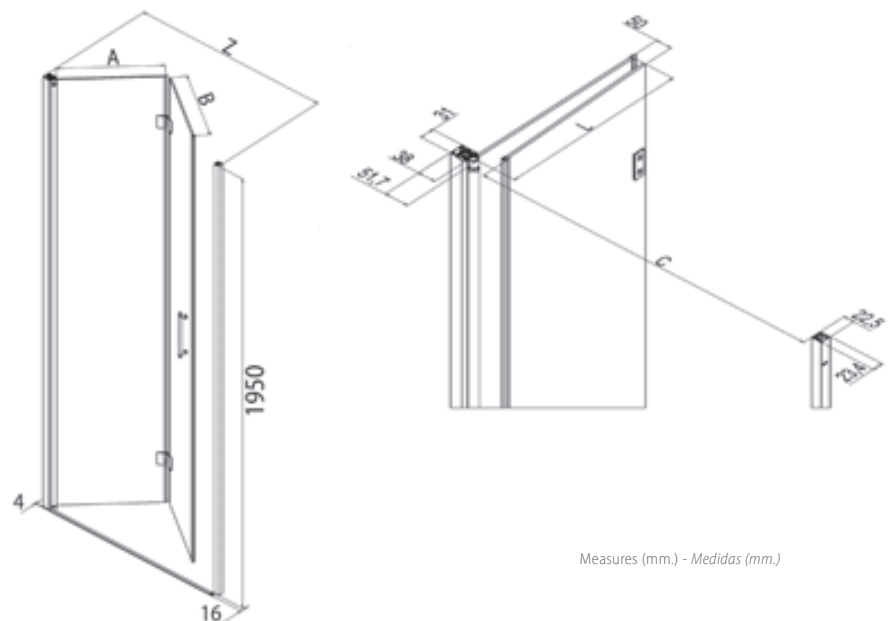
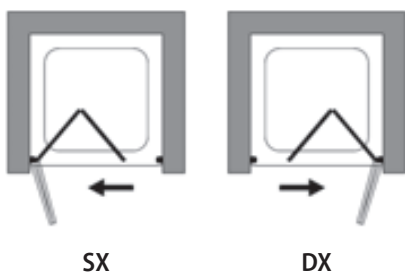

Porte de douche avec ouverture par deux panneaux pliants.  
Douchedeur met twee openzwaaiende panelen.



Measures (mm.) - Medidas (mm.)

| Z [cm]    | Cod.  | A [cm] | B [cm] | C [cm] | L [cm] |  [dm <sup>3</sup> ] |  [kg] |  [n°] | Panneaux<br>Paneel | L91-L96<br>[€] | ULU<br>[€] |
|-----------|-------|--------|--------|--------|--------|--|--|--|--------------------|----------------|------------|
| 66-69     | B9541 | 29,6   | 28,3   | 54     | 29,6   | 63   | 25   | 1  | TR                 | 978            | 978        |
| 69,5-72,5 | B9542 | 31,6   | 29,8   | 58     | 31,6   | 66   | 27   | 1  | TR                 | 989            | 989        |
| 73-76     | B9543 | 33,6   | 31,3   | 61     | 33,6   | 68   | 28   | 1  | TR                 | 1002           | 1002       |
| 76,5-79,5 | B9544 | 35,6   | 32,8   | 65     | 35,6   | 70   | 29   | 1  | TR                 | 1015           | 1015       |
| 80-83     | B9545 | 36,6   | 35,3   | 68     | 36,6   | 73   | 30   | 1  | TR                 | 1025           | 1025       |
| 83,5-86,5 | B9546 | 38,6   | 36,8   | 72     | 38,6   | 76   | 31   | 1  | TR                 | 1036           | 1036       |
| 87-90     | B9547 | 40,6   | 38,3   | 75     | 40,6   | 79   | 32   | 1  | TR                 | 1045           | 1045       |
| 90,5-93,5 | B9548 | 42,6   | 39,8   | 79     | 42,6   | 80   | 33   | 1  | TR                 | 1057           | 1057       |

Délais - *Af-fabriek levertermijn*

1-2 Semaines - 1-2 *Weken*

2-3 Semaines - 2-3 *Weken*

3-4 Semaines - 3-4 *Weken*

Pour le traitement StarClean considérer l'augmentation d'une semaine pour la livraison.  
 Voor de Starclean behandeling moet er rekening worden gehouden met één week extra.

★ Produit en stock: disponibilité immédiate sur **samo** France

Produits Spéciaux - *Maatwerk*

Mesures Limites - *Extremes Maten*

I [€]

II [€]

III [€]

H max 217 cm / L max 110 cm - min 60 cm

170

200

230

Formulaire de chiffrage disponible en ligne sur le site web: [www.samo.it/it/prodotti-speciali](http://www.samo.it/it/prodotti-speciali) - *Aanvraagformulier online beschikbaar op de website: www.samo.it/it/prodotti-speciali*  
 En cas d'annulation après acceptation le coût total de la commande sera débité - *Bij annulering na aanvaarding, wordt de volledige kost van de bestelling in rekening gebracht*

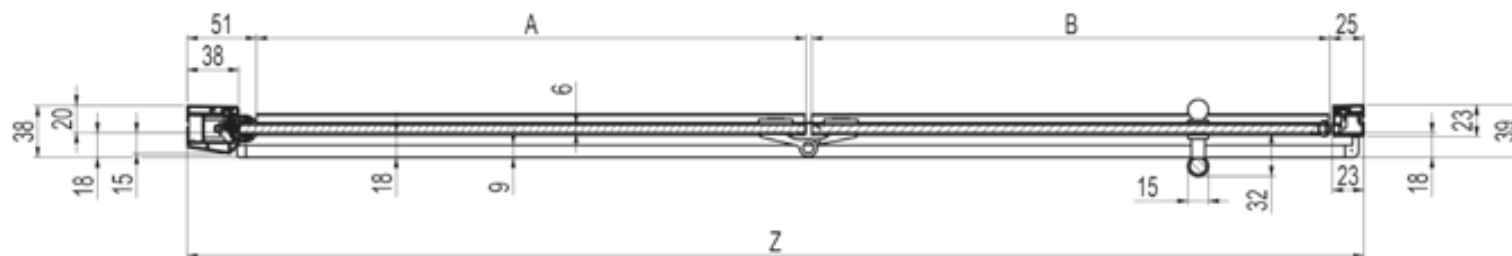

Traitement du Verre anti-calcaire À demander au moment de la commande € 50  
 Glas Behandeling antikalk Te vermelden bij bestelling € 50



Flasher le QR code pour vous connecter à la page du site [www.samo.it](http://www.samo.it) et voir les autres finitions de profilés et de verres  
 Flash de QR-code om verbinding te maken met de website [www.samo.it](http://www.samo.it) en zie andere profiel- en glasafwerkingen

190  
cm

6  
mm



## Finition des panneaux Afwerking panelen

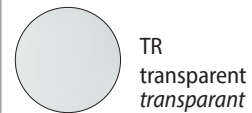

## Finitions des profilés Afwerking profielen



Accès d'angle avec panneaux pivotants en 2 parties vers l'intérieur et vers l'extérieur pour une meilleure gestion de la personne présente dans l'espace-douche.  
Hoekinstap met twee zowel naar binnen als naar buiten openzwaaiende panelen, verdeelbaar over de helft van de hoogte voor betere bereikbaarheid voor personen in de doucheceel.

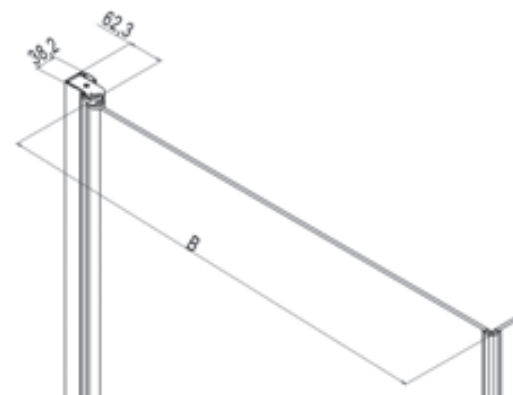
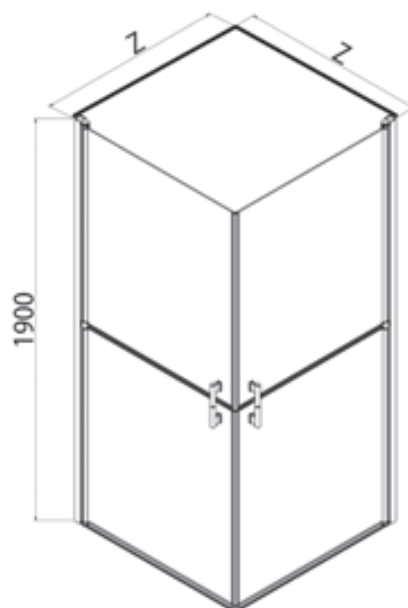

Measures (mm.) - Medidas (mm.)

| Extensibilité<br>Regelbereik<br>Z [cm] | Cod.   | Encombrement max<br>Buitenwerkse maten<br>Z+1,1 [cm] | B<br>[cm] | C<br>[cm] | D<br>[cm] |  [dm³] |  [kg] |  [n°] | Panneaux<br>Paneel | L91-L96<br>[€] | ULU<br>[€] |
|--|--|--|-----------|-----------|-----------|---|--|--|--------------------|----------------|------------|
| 66-68                                  | <b>B9501</b><br><small>[un côté - een zijde]</small> | 67,1-69,1  | 60        | 84        | 6-8       | 108   | 24   | 1  | TR                 | 1041           | 1041       |
| 68-70                                  | <b>B9502</b><br><small>[un côté - een zijde]</small> | 69,1-71,1  | 62        | 87        | 6-8       | 109   | 24   | 1  | TR                 | 1046           | 1046       |
| 70-72                                  | <b>B9503</b><br><small>[un côté - een zijde]</small> | 71,1-73,1  | 64        | 89        | 6-8       | 112   | 24   | 1  | TR                 | 1052           | 1052       |
| 72-74                                  | <b>B9504</b><br><small>[un côté - een zijde]</small> | 73,1-75,1  | 66        | 92        | 6-8       | 115   | 24   | 1  | TR                 | 1061           | 1061       |
| 74-76                                  | <b>B9505</b><br><small>[un côté - een zijde]</small> | 75,1-77,1  | 68        | 95        | 6-8       | 122   | 25   | 1  | TR                 | 1066           | 1066       |
| 76-78                                  | <b>B9506</b><br><small>[un côté - een zijde]</small> | 77,1-79,1  | 70        | 98        | 6-8       | 125   | 26   | 1  | TR                 | 1072           | 1072       |
| 78-80                                  | <b>B9507</b><br><small>[un côté - een zijde]</small> | 79,1-81,1  | 72        | 101       | 6-8       | 128   | 28   | 1  | TR                 | 1077           | 1077       |
| 80-82                                  | <b>B9508</b><br><small>[un côté - een zijde]</small> | 81,1-83,1  | 74        | 103       | 6-8       | 134   | 29   | 1  | TR                 | 1083           | 1083       |
| 82-84                                  | <b>B9509</b><br><small>[un côté - een zijde]</small> | 83,1-85,1  | 76        | 106       | 6-8       | 134   | 30   | 1  | TR                 | 1089           | 1089       |
| 84-86                                  | <b>B9510</b><br><small>[un côté - een zijde]</small> | 85,1-87,1  | 78        | 109       | 6-8       | 137   | 31   | 1  | TR                 | 1097           | 1097       |
| 86-88                                  | <b>B9511</b><br><small>[un côté - een zijde]</small> | 87,1-89,1  | 80        | 112       | 6-8       | 140   | 32   | 1  | TR                 | 1102           | 1102       |
| 88-90                                  | <b>B9512</b><br><small>[un côté - een zijde]</small> | 89,1-91,1  | 82        | 115       | 6-8       | 143   | 33   | 1  | TR                 | 1108           | 1108       |
| 90-92                                  | <b>B9513</b><br><small>[un côté - een zijde]</small> | 91,1-93,1  | 84        | 118       | 6-8       | 146   | 34   | 1  | TR                 | 1115           | 1115       |
| 92-94                                  | <b>B9514</b><br><small>[un côté - een zijde]</small> | 93,1-95,1  | 86        | 120       | 6-8       | 149   | 35   | 1  | TR                 | 1119           | 1119       |
| 94-96                                  | <b>B9515</b><br><small>[un côté - een zijde]</small> | 95,1-97,1  | 88        | 123       | 6-8       | 152   | 37   | 1  | TR                 | 1125           | 1125       |
| 96-98                                  | <b>B9516</b><br><small>[un côté - een zijde]</small> | 97,1-99,1  | 90        | 126       | 6-8       | 155   | 38   | 1  | TR                 | 1131           | 1131       |
| 98-100                                 | <b>B9517</b><br><small>[un côté - een zijde]</small> | 99,1-101,1   | 92        | 128       | 6-8       | 158   | 39   | 1  | TR                 | 1138           | 1138       |

Délais - Af-fabriek leveringstermijn

1-2 Semaines - 1-2 Weken

2-3 Semaines - 2-3 Weken

3-4 Semaines - 3-4 Weken

N.B. Les valeurs figurant dans le tarif ci-dessus font référence à un seul côté: il faut additionner le montant des deux codes ayant les mesures souhaitées pour obtenir le prix total d'une paroi de douche d'angle carrée ou rectangulaire. Pour le traitement StarClean considérer l'augmentation d'une semaine pour la livraison.

★ Produit en stock: disponibilité immédiate sur **samo** France

**Belangrijke opmerking:** de waarden uit de prijstabel hebben betrekking op één enkele zijde van de douchewand; de bedragen van de twee codes met overeenstemmende benodigde maten optellen om de totaalprijs van de hoek te bekomen. Voor de Starclean behandeling moet er rekening worden gehouden met één week extra.

Produits Spéciaux - Maatwerk

Mesures Limites - Extreme Maten

I [€]

II [€]

III [€]

H max 217 cm / L max 110 cm - min 60 cm

135

170

200

Formulaire de chiffrage disponible en ligne sur le site web: [www.samo.it/it/prodotti-speciali](http://www.samo.it/it/prodotti-speciali) - Aanvraagformulier online beschikbaar op de website: [www.samo.it/it/prodotti-speciali](http://www.samo.it/it/prodotti-speciali)  
En cas d'annulation après acceptation le coût total de la commande sera débité - Bij annulering na aanvaarding, wordt de volledige kost van de bestelling in rekening gebracht

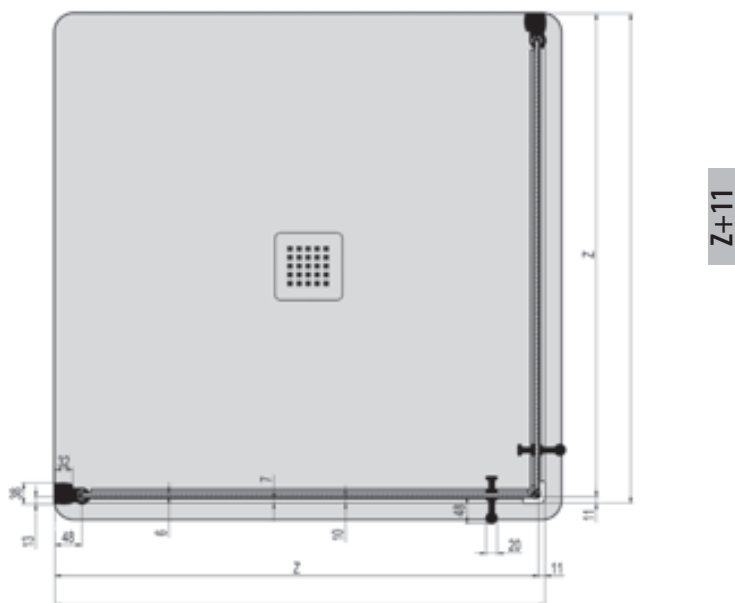

Traitement du Verre anti-calcaire À demander au moment de la commande € 50  
Glas Behandeling antikalk Te vermelden bij bestelling € 50



Flasher le QR code pour vous connecter à la page du site [www.samo.it](http://www.samo.it) et voir les autres finitions de profilés et de verres  
Flash de QR-code om verbinding te maken met de website [www.samo.it](http://www.samo.it) en zie andere profiel- en glasafwerkingen



Flex



Finitions des panneaux en verre trempé  
*Afwerking panelen veiligheidsglas*

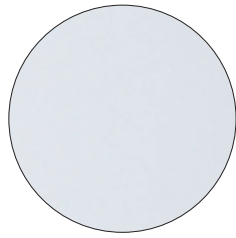

**TR**  
transparent  
transparant

Finitions des panneaux en polystyrène  
*Afwerking panelen polystyreen*

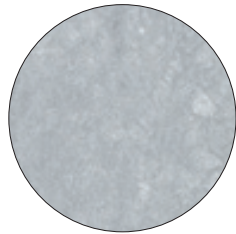

**SE**  
polystyrène Setola  
polystyreen Setola

Finition des profilés en aluminium  
*Afwerking aluminium profielen*

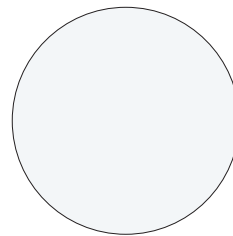

**L01**  
blanc  
wit

Angles - *Hoek uitvoeringen*



p. 280



p. 281

Péninsules - *Peninsulaire*

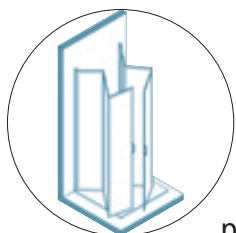

p. 282

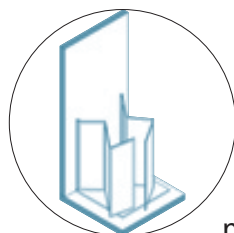

p. 283

Porte - *Deur*

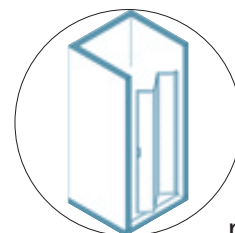

p. 284

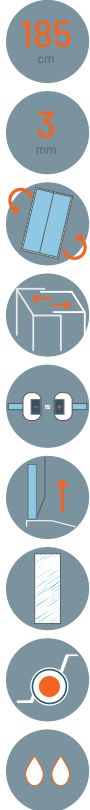

Finitions des panneaux en verre trempé  
Afwerking panelen veiligheidsglas

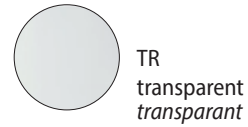

Finitions des panneaux en polystyrène  
Afwerking panelen polystyreen

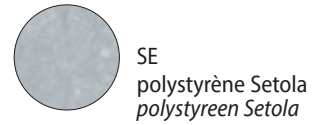

Finition des profilés en aluminium  
Afwerking aluminium profielen

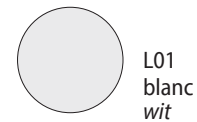

Ouverture par panneaux pliants tant vers l'intérieur que vers l'extérieur avec articulations à 180°.  
Opening met kleine op 180° naar binnen en naar buiten samenvouwbare panelen.

| Z<br>[cm]   | Cod.  | A<br>[cm] | B<br>[cm] | B1<br>[cm] | D<br>[cm] | E<br>[cm] | F<br>[cm] | G<br>[cm] | H<br>[cm] | [dm³] | [kg] | [n°] | Panneaux<br>Paneel | L01<br>[€] |
|-------------|-------|-----------|-----------|------------|-----------|-----------|-----------|-----------|-----------|-------|------|------|--------------------|------------|
| 64-68       | B3522 | 19        | 18        | 6,8-10,8   | 19,5      | 9,5-13,5  | 9,5-13,5  | 21        | 22,5      | 94    | 28   | 1    | TR                 | 904        |
|             |       |           |           |            |           |           |           |           |           |       | 22   | 1    | SE                 | 890        |
| 68-72       | B3523 | 21,5      | 18,5      | 6,8-10,8   | 20,5      | 9,5-13,5  | 9,5-13,5  | 23,5      | 25        | 101   | 29   | 1    | TR                 | 919        |
|             |       |           |           |            |           |           |           |           |           |       | 22   | 1    | SE                 | 901        |
| 72-76       | B3524 | 22        | 20        | 6,8-10,8   | 22        | 9,5-13,5  | 9,5-13,5  | 24        | 25,5      | 103   | 30   | 1    | TR                 | 932        |
|             |       |           |           |            |           |           |           |           |           |       | 22   | 1    | SE                 | 914        |
| 76-80       | B3525 | 23,5      | 21,5      | 6,8-10,8   | 23,5      | 9,5-13,5  | 9,5-13,5  | 25,5      | 27        | 109   | 32   | 1    | TR                 | 948 ★      |
|             |       |           |           |            |           |           |           |           |           |       | 23   | 1    | SE                 | 930        |
| 80-84       | B3526 | 25,5      | 22,5      | 6,8-10,8   | 24,5      | 9,5-13,5  | 9,5-13,5  | 27,5      | 29        | 114   | 33   | 1    | TR                 | 964        |
|             |       |           |           |            |           |           |           |           |           |       | 23   | 1    | SE                 | 945        |
| 84-88       | B3527 | 26,5      | 24        | 6,8-10,8   | 26        | 9,5-13,5  | 9,5-13,5  | 28,5      | 30        | 120   | 34   | 1    | TR                 | 978        |
|             |       |           |           |            |           |           |           |           |           |       | 24   | 1    | SE                 | 960        |
| 88-92       | B3528 | 27,5      | 25,5      | 6,8-10,8   | 27,5      | 9,5-13,5  | 9,5-13,5  | 29,5      | 31        | 126   | 35   | 1    | TR                 | 992 ★      |
|             |       |           |           |            |           |           |           |           |           |       | 25   | 1    | SE                 | 975        |
| 68-72/88-92 | B3543 | 21,5/27,5 | 18,5/25,5 | 6,8-10,8   | 20,5/27,5 | 9,5-13,5  | 9,5-13,5  | 23,5/29,5 | 25/31     | 126   | 37   | 1    | TR                 | 958        |
|             |       |           |           |            |           |           |           |           |           |       | 26   | 1    | SE                 | 939        |
| 72-76/88-92 | B3544 | 22/27,5   | 20/25,5   | 6,8-10,8   | 22/27,5   | 9,5-13,5  | 9,5-13,5  | 24/29,5   | 25,5/31   | 126   | 38   | 1    | TR                 | 964        |
|             |       |           |           |            |           |           |           |           |           |       | 26   | 1    | SE                 | 947        |

Produits Spéciaux, voir page 285 - Maatwerk, zie vanaf pag. sectie p. 285

★ Produit en stock: disponibilité immédiate sur **samo** France

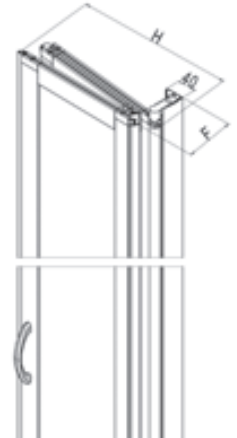
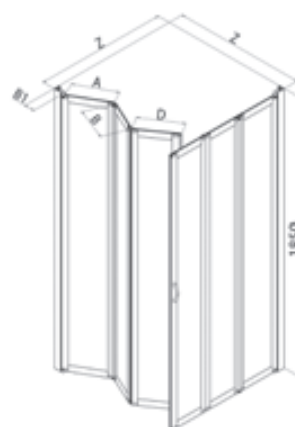
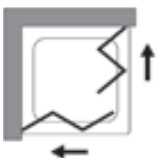

Flasher le QR code pour vous connecter à la page du site  
www.samo.it et voir les autres finitions de profilés et de verres  
Flash de QR-code om verbinding te maken met de website  
www.samo.it en zie andere profiel - en glasafwerkingen

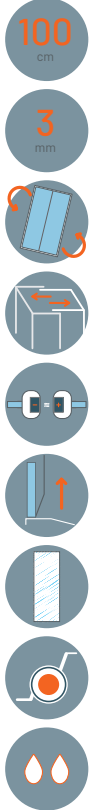

Finitions des panneaux en polystyrène  
Afwerking panelen polystyreen



SE  
polystyrène Setola  
polystyreen Setola

Finition des profilés en aluminium  
Afwerking aluminium profielen

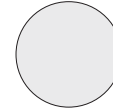

L01  
blanc  
wit

Solutions spécifiques pour installations particulières. Pour les personnes âgées et les personnes à mobilité réduite.  
Oplossing voor specifiek publiek, zoals oudere of minder validen.

| Z [cm]                           | Cod.  | A [cm] | B [cm] | B1 [cm]  | D [cm]                   | E [cm]   | F [cm]   | G [cm]                   | H [cm] | [dm³] | [kg]                     | [n°] | Panneaux<br>Paneel | L01 [€] |
|----------------------------------|-------|--------|--------|----------|--------------------------|----------|----------|--------------------------|--------|-------|--------------------------|------|--------------------|---------|
| 76-80                            | B3625 | 23,5   | 21,5   | 6,8-10,8 | 23,5                     | 9,5-13,5 | 9,5-13,5 | 25,5                     | 27     | 51    | 12                       | 1    | SE                 | 591     |
| 88-92                            | B3628 | 27,5   | 25,5   | 6,8-10,8 | 27,5                     | 9,5-13,5 | 9,5-13,5 | 29,5                     | 31     | 59    | 14                       | 1    | SE                 | 608     |
| Délais - Af-fabriek levertermijn |       |        |        |          | 1-2 Semaines - 1-2 Weken |          |          | 2-3 Semaines - 2-3 Weken |        |       | 3-4 Semaines - 3-4 Weken |      |                    |         |

Produits Spéciaux, voir page 285 - Maatwerk, zie vanaf pag. sectie p. 285

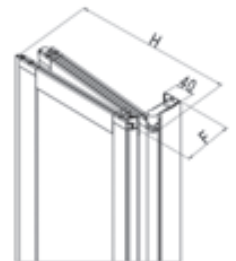
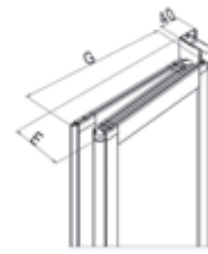
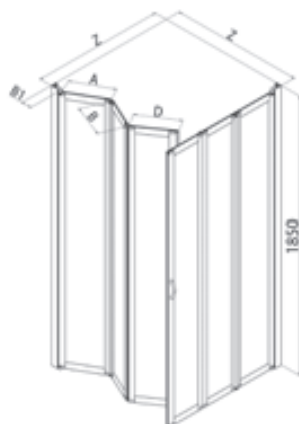
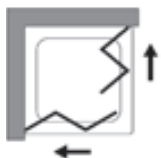

Flasher le QR code pour vous connecter à la page du site [www.samo.it](http://www.samo.it) et voir les autres finitions de profilés et de verres  
Flash de QR-code om verbinding te maken met de website [www.samo.it](http://www.samo.it) en zie andere profiel - en glasafwerkingen



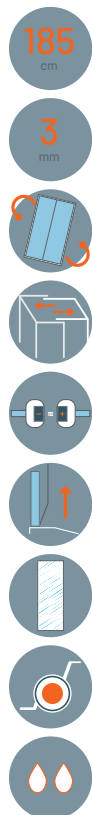
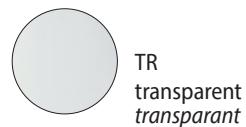
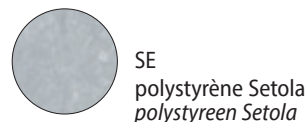

**Finitions des panneaux en verre trempé**  
**Afwerking panelen veiligheidsglas**

**Finitions des panneaux en polystyrène**  
**Afwerking panelen polystyreen**

**Finition des profilés en aluminium**  
**Afwerking aluminium profielen**

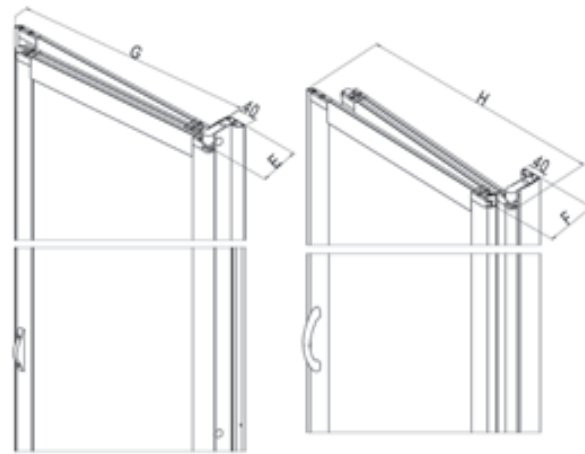
Ouverture par panneaux pliants tant vers l'intérieur que vers l'extérieur avec articulations à 180°.  
 Opening met kleine op 180° naar binnen en naar buiten samenvouwbare panelen.

| Z<br>[cm] | Cod.  | A<br>[cm] | B<br>[cm] | B1<br>[cm] | C<br>[cm] | D<br>[cm] | E<br>[cm] | F<br>[cm] | G<br>[cm] | H<br>[cm] | [dm³] | [kg] | [n°] | Panneaux<br>Paneel | L01<br>[€] |
|-----------|-------|-----------|-----------|------------|-----------|-----------|-----------|-----------|-----------|-----------|-------|------|------|--------------------|------------|
| 63-67     | B3532 | 29        | 26,5      | 6,8-10,8   | 65        | 31        | 10-14     | 9,5-13,5  | 33        | 34,5      | 127   | 39   | 1    | TR                 | 1077       |
|           |       |           |           |            |           |           |           |           |           |           |       |      | 1    | SE                 | 1007       |
| 67-71     | B3533 | 30,5      | 28,5      | 6,8-10,8   | 70        | 33,5      | 10-14     | 9,5-13,5  | 35,5      | 37        | 137   | 40   | 1    | TR                 | 1098       |
|           |       |           |           |            |           |           |           |           |           |           |       |      | 1    | SE                 | 1028       |
| 71-75     | B3534 | 33        | 30        | 6,8-10,8   | 75        | 36        | 10-14     | 9,5-13,5  | 38        | 39,5      | 144   | 41   | 1    | TR                 | 1116       |
|           |       |           |           |            |           |           |           |           |           |           |       |      | 1    | SE                 | 1047       |
| 75-79     | B3535 | 34,5      | 32,5      | 6,8-10,8   | 77        | 37        | 10-14     | 9,5-13,5  | 39        | 40,5      | 150   | 42   | 1    | TR                 | 1138       |
|           |       |           |           |            |           |           |           |           |           |           |       |      | 1    | SE                 | 1068       |
| 79-83     | B3536 | 36,5      | 34,5      | 6,8-10,8   | 80        | 38,5      | 10-14     | 9,5-13,5  | 40,5      | 42        | 161   | 43   | 1    | TR                 | 1156       |
|           |       |           |           |            |           |           |           |           |           |           |       |      | 1    | SE                 | 1089       |
| 83-87     | B3537 | 38,5      | 36,5      | 6,8-10,8   | 85        | 41        | 10-14     | 9,5-13,5  | 43        | 44,5      | 165   | 44   | 1    | TR                 | 1177       |
|           |       |           |           |            |           |           |           |           |           |           |       |      | 1    | SE                 | 1109       |
| 87-91     | B3538 | 40,5      | 38,5      | 6,8-10,8   | 90        | 43,5      | 10-14     | 9,5-13,5  | 45,5      | 47        | 174   | 45   | 1    | TR                 | 1203       |
|           |       |           |           |            |           |           |           |           |           |           |       |      | 1    | SE                 | 1126       |

Produits Spéciaux, voir page 285 - Maatwerk, zie vanaf pag. sectie p. 285



Flasher le QR code pour vous connecter à la page du site  
[www.samo.it](http://www.samo.it) et voir les autres finitions de profilés et de verres  
 Flash de QR-code om verbinding te maken met de website  
[www.samo.it](http://www.samo.it) en zie andere profiel - en glasafwerkingen



Finitions des panneaux en polystyrène  
Afwerking panelen polystyreen

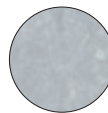

SE  
polystyrène Setola  
polystyreen Setola

Finition des profilés en aluminium  
Afwerking aluminium profielen

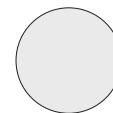

L01  
blanc  
wit

Solutions spécifiques pour installations particulières. Pour les personnes âgées et les personnes à mobilité réduite.  
Oplossing voor specifiek publiek, zoals oudere of minder validen.

| Z [cm] | Cod.  | A [cm] | B [cm] | B1 [cm]  | C [cm] | D [cm] | E [cm] | F [cm]   | G [cm] | H [cm] | [dm³] | [kg] | [n°] | Panneaux<br>Paneel | L01 [€] |
|--------|-------|--------|--------|----------|--------|--------|--------|----------|--------|--------|-------|------|------|--------------------|---------|
| 79-83  | B3636 | 36,5   | 34,5   | 6,8-10,8 | 80     | 38,5   | 10-14  | 9,5-13,5 | 40,5   | 42     | 63    | 15   | 1    | SE                 | 775     |
| 87-91  | B3638 | 40,5   | 38,5   | 6,8-10,8 | 90     | 43,5   | 10-14  | 9,5-13,5 | 45,5   | 47     | 70    | 18   | 1    | SE                 | 795     |

|                                  |                          |                          |                          |
|----------------------------------|--------------------------|--------------------------|--------------------------|
| Délais - Af-fabriek levertermijn | 1-2 Semaines - 1-2 Weken | 2-3 Semaines - 2-3 Weken | 3-4 Semaines - 3-4 Weken |
|----------------------------------|--------------------------|--------------------------|--------------------------|

Produits Spéciaux, voir page 285 - Maatwerk, zie vanaf pag. sectie p. 285

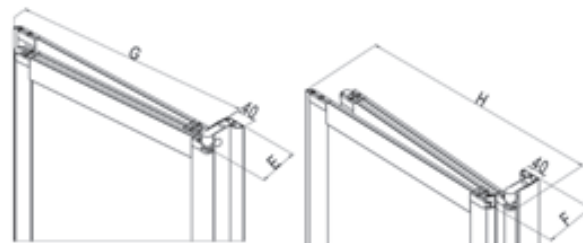

Flasher le QR code pour vous connecter à la page du site [www.samo.it](http://www.samo.it) et voir les autres finitions de profilés et de verres  
Flash de QR-code om verbinding te maken met de website [www.samo.it](http://www.samo.it) en zie andere profiel- en glasafwerkingen

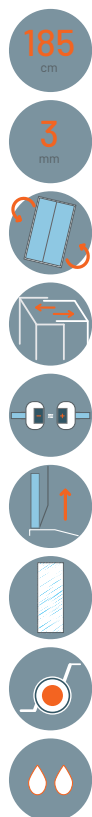

Ouverture par panneaux pliants tant vers l'intérieur que vers l'extérieur avec articulations à 180°.  
Opening met drie kleine op 180° naar binnen en naar buiten samenvouwbare panelen.

Finitions des panneaux en verre trempé  
Afwerking panelen veiligheidsglas

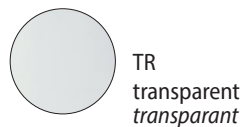

Finitions des panneaux en polystyrène  
Afwerking panelen polystyreen

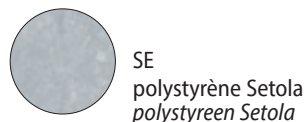

Finition des profilés en aluminium  
Afwerking aluminium profielen



| Z [cm] | Cod.  | A [cm] | B [cm] | B1 [cm] | C [cm] | D [cm] | E [cm] | F [cm] | G [cm] | H [cm] | [dm³] | [kg] | [n°] | Panneaux<br>Paneel | L01 [€] |
|--------|-------|--------|--------|---------|--------|--------|--------|--------|--------|--------|-------|------|------|--------------------|---------|
| 63-67  | B3512 | 19     | 17     | 5-7     | 4-6    | 19     | 9,5-11 | 10-12  | 22     | 23,5   | 63    | 17   | 1    | TR                 | 509     |
|        |       |        |        |         |        |        |        |        |        |        |       |      |      | SE                 | 499     |
| 67-71  | B3513 | 21     | 18     | 5-7     | 4-6    | 20     | 9,5-11 | 10-12  | 23     | 24,5   | 67    | 17   | 1    | TR                 | 519     |
|        |       |        |        |         |        |        |        |        |        |        |       |      |      | SE                 | 504     |
| 71-75  | B3514 | 21,5   | 20     | 5-7     | 4-6    | 21,5   | 9,5-11 | 10-12  | 24,5   | 26     | 70    | 18   | 1    | TR                 | 532     |
|        |       |        |        |         |        |        |        |        |        |        |       |      |      | SE                 | 511     |
| 75-79  | B3515 | 23     | 21,5   | 5-7     | 4-6    | 23     | 9,5-11 | 10-12  | 26     | 27,5   | 74    | 19   | 1    | TR                 | 540     |
|        |       |        |        |         |        |        |        |        |        |        |       |      |      | SE                 | 518     |
| 79-83  | B3516 | 24,5   | 22,5   | 5-7     | 4-6    | 24     | 9,5-11 | 10-12  | 27     | 28,5   | 78    | 19   | 1    | TR                 | 550     |
|        |       |        |        |         |        |        |        |        |        |        |       |      |      | SE                 | 525     |
| 83-87  | B3517 | 25,5   | 24     | 5-7     | 4-6    | 25,5   | 9,5-11 | 10-12  | 28,5   | 30     | 81    | 20   | 1    | TR                 | 560     |
|        |       |        |        |         |        |        |        |        |        |        |       |      |      | SE                 | 532     |
| 87-91  | B3518 | 27,5   | 25     | 5-7     | 4-6    | 26,5   | 9,5-11 | 10-12  | 29,5   | 31     | 94    | 20   | 1    | TR                 | 567 ★   |
|        |       |        |        |         |        |        |        |        |        |        |       |      |      | SE                 | 542     |

Délais - Af-fabriek levertermijn

1-2 Semaines - 1-2 Weken

2-3 Semaines - 2-3 Weken

3-4 Semaines - 3-4 Weken

★ Produit en stock: disponibilité immédiate sur samo France

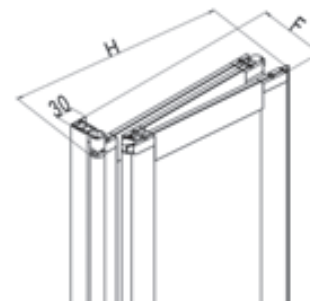
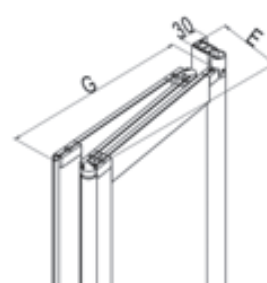
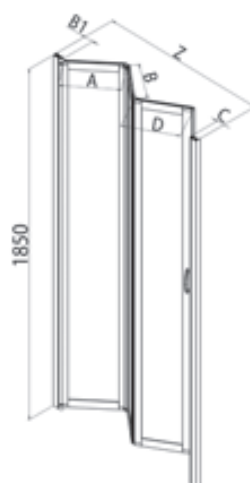

Flasher le QR code pour vous connecter à la page du site  
www.samo.it et voir les autres finitions de profilés et de verres  
Flash de QR-code om verbinding te maken met de website  
www.samo.it en zie andere profiel - en glasafwerkingen

## Profilés de butée inférieure à un, deux ou trois côtés Eén, twee of driezijdige onderaanslagprofiel

Les profilés de butée inférieure sont disponibles sur demande car la paroi de douche est dépourvue de profilé inférieur et supérieur. Le profilé est fourni dans sa longueur maximale, au moment de l'installation couper le profilé selon la mesure désirée.  
Indiqué pour la version Flex:  
en niche (art. CO118-CO158),  
pour angle à deux côtés (art. CO128-CO168),  
et pour angle à trois côtés (art. CO138-CO148).

*Daar deze douchewanden niet voorzien zijn van boven of onder aanslagprofielen, staan onderaanslagprofielen optioneel ter beschikking. Deze profielen worden in de maximum lengte aangeleverd en moeten bij plaatsing op maat worden afgezaagd.*  
Aangepast aan alle Flex:  
nis uitvoeringen (Art. CO118-CO158),  
tweezijdige uitvoeringen (Art. CO128-CO168),  
en driezijdige uitvoeringen (Art. CO138-CO148).

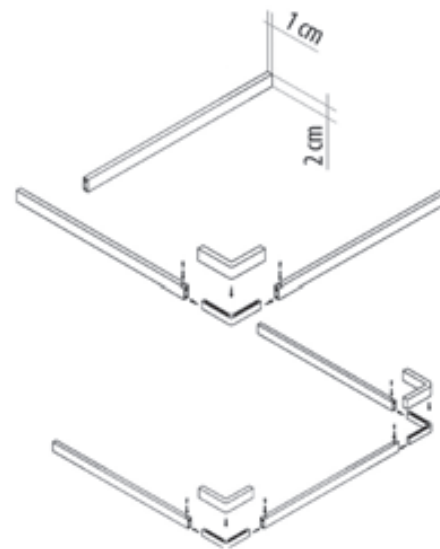

Flex

| Cod.  | Encombremment Maximum - Buitenwerkse maten [cm] | L01 [€] |
|-------|---|---------|
| CO118 | 91  | 45      |
| CO128 | 92x92   | 62      |
| CO138 | 91x91x91  | 76      |
| CO148 | 120x120x120                                     | 91      |
| CO158 | 120   | 59      |
| CO168 | 120x120   | 76      |

| Délais - Af-fabriek levertermijn | 1-2 Semaines - 1-2 Weken | 2-3 Semaines - 2-3 Weken | 3-4 Semaines - 3-4 Weken |
|----------------------------------|--------------------------|--------------------------|--------------------------|
|                                  |                          |                          |                          |

### Paroi de douche d'angle à panneaux pliants H 185 - Tweezijdige hoekuitvoering met samenvouwbare panelen H185

| Produits Spéciaux - Maatwerk | Mesures Limites - Extreme Maten                      | I [€] | II [€] | III [€] |
|------------------------------|--|-------|--------|---------|
| verre - glas                 | H max 200 cm - min 100 cm / L max 92 cm - min 46 cm  | 105   | 135    | 155     |
| polystyrène - polystyreen    | H max 200 cm - min 100 cm / L max 120 cm - min 46 cm | 105   | 135    | 155     |

### Paroi de douche d'angle à panneaux pliants H 100 - Tweezijdige hoekuitvoering met samenvouwbare panelen 100

| Produits Spéciaux - Maatwerk | Mesures Limites - Extreme Maten         | I [€] | II [€] | III [€] |
|------------------------------|---|-------|--------|---------|
| polystyrène - polystyreen    | H max 100 cm / L max 120 cm - min 46 cm | 105   | 135    | 155     |

### Paroi de douche à trois côtés composés de panneaux pliants H 185 - Driezijdige hoekuitvoering met samenvouwbare panelen H 185

| Produits Spéciaux - Maatwerk | Mesures Limites - Extreme Maten                      | I [€] | II [€] | III [€] |
|------------------------------|--|-------|--------|---------|
| verre - glas                 | H max 200 cm - min 100 cm / L max 91 cm - min 36 cm  | 155   | 175    | 200     |
| polystyrène - polystyreen    | H max 200 cm - min 100 cm / L max 100 cm - min 36 cm | 155   | 175    | 200     |

### Paroi de douche à trois côtés composés de panneaux pliants H 100 - Driezijdige hoekuitvoering met samenvouwbare panelen H 100

| Produits Spéciaux - Maatwerk | Mesures Limites - Extreme Maten         | I [€] | II [€] | III [€] |
|------------------------------|---|-------|--------|---------|
| polystyrène - polystyreen    | H max 100 cm / L max 100 cm - min 36 cm | 155   | 175    | 200     |

### Porte de douche à trois panneaux pliants - Driedelige samenvouwbare douchedeur

| Produits Spéciaux - Maatwerk | Mesures Limites - Extreme Maten                      | I [€] | II [€] | III [€] |
|------------------------------|--|-------|--------|---------|
| verre - glas                 | H max 200 cm - min 100 cm / L max 109 cm - min 46 cm | 90    | 125    | 155     |
| polystyrène - polystyreen    | H max 200 cm - min 100 cm / L max 120 cm - min 46 cm | 90    | 125    | 155     |





America  
quattro SP





# America quattro SP



## Finitions des panneaux - Afwerking Panelen

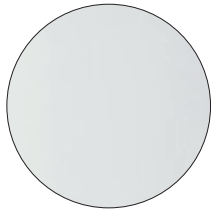

**TR**  
transparent  
transparant

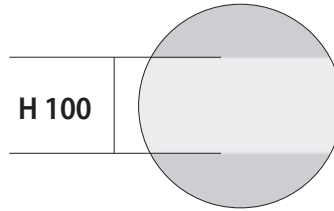

**RF**  
transparent avec bande H 100 cm.  
transparant met band H 100 cm.

## Finitions des profilés - Paneel afwerking



**ULU**  
aluminium chromé  
brillant  
glanzend chroom

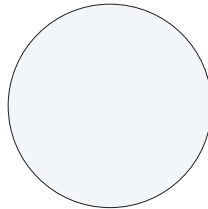

**L91**  
blanc mat  
wit matte

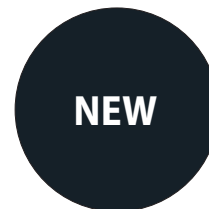

**L96**  
noir mat  
zwart matte

### Les angles Hoek uitvoeringen

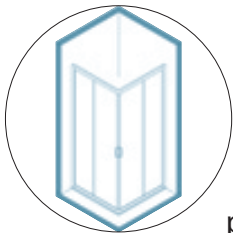

p. 290



p. 291

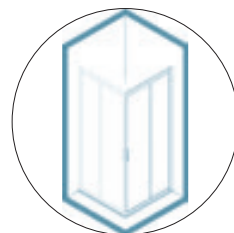

p. 292

### Les portes De deuren

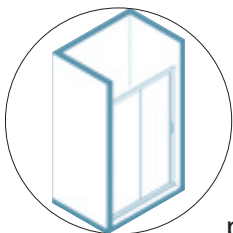

p. 294

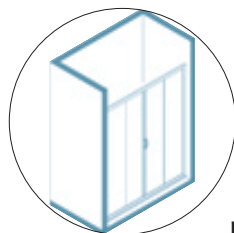

p. 296

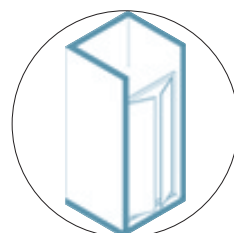

p. 297

### Paroi fixe De wast wanden

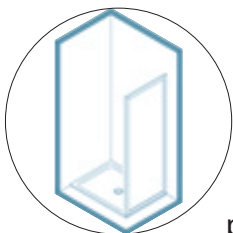

p. 298



# America 4 SP

H 190 cm.  
V 4 mm.



Accès d'angle coulissant à quatre panneaux  
Hoekinstap met vier panelen



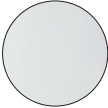
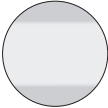

## Finitions des panneaux Afwerking Panelen

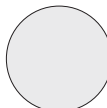
-  TR  
transparent  
transparent
-  RF  
transparent avec bande H. 100 cm.  
transparent met band H 100 cm.

## Finitions des profilés Paneel afwerking

-  ULU  
aluminium chromé brillant  
glanzend chroom
-  L91  
blanc mat  
wit matte
-  L96  
noir mat  
zwart matte

Accès d'angle, ouverture par deux panneaux coulissants sur deux panneaux fixes.  
Hoekinstap met twee schuivende panelen en twee vaste panelen.

| Z<br>[cm] | Cod.  | A<br>[cm] | B<br>[cm] | B1<br>[cm] | C<br>[cm] | D<br>[cm] |  [dm <sup>3</sup> ] |  [kg] |  [n°] | Panneaux<br>Paneel | L91<br>[€] | L96<br>[€] | ULU<br>[€] |
|-----------|-------|-----------|-----------|------------|-----------|-----------|--|---|--|--------------------|------------|------------|------------|
| 67-69     | B6312 | 32-34     | 32,5      | //         | 36        | //        | 170  | 27  | 1  | TR                 | 856 ★      | 856        | 871        |
|           |       |           |           |            |           |           |  |   |  | RF                 | 985        | 985        | 1002       |
| 69-71     | B6313 | 33-35     | 33,5      | //         | 37        | //        | 176  | 28  | 1  | TR                 | 856 ★      | 856        | 871        |
|           |       |           |           |            |           |           |  |   |  | RF                 | 985        | 985        | 1002       |
| 73-75     | B6314 | 35-37     | 35,5      | //         | 40        | //        | 184  | 30  | 1  | TR                 | 880        | 880        | 892        |
|           |       |           |           |            |           |           |  |   |  | RF                 | 1012       | 1012       | 1026       |
| 77-79     | B6315 | 37-39     | 37,5      | //         | 43        | //        | 197  | 31  | 1  | TR                 | 904 ★      | 904        | 917        |
|           |       |           |           |            |           |           |  |   |  | RF                 | 1041       | 1041       | 1054       |
| 79-81     | B6316 | 38-40     | 38,5      | //         | 44        | //        | 202  | 33  | 1  | TR                 | 904 ★      | 904        | 917        |
|           |       |           |           |            |           |           |  |   |  | RF                 | 1041       | 1041       | 1054       |
| 83-85     | B6317 | 40-42     | 40,5      | //         | 47        | //        | 209  | 34  | 1  | TR                 | 930        | 930        | 944        |
|           |       |           |           |            |           |           |  |   |  | RF                 | 1071       | 1071       | 1087       |
| 87-89     | B6318 | 42-44     | 42,5      | //         | 50        | //        | 218  | 36  | 1  | TR                 | 953 ★      | 953        | 966        |
|           |       |           |           |            |           |           |  |   |  | RF                 | 1097       | 1097       | 1112       |
| 89-91     | B6319 | 43-45     | 43,5      | //         | 51        | //        | 223  | 37  | 1  | TR                 | 953 ★      | 953        | 966        |
|           |       |           |           |            |           |           |  |   |  | RF                 | 1097       | 1097       | 1112       |

Produits Spéciaux, voir page 299 - Maatwerk, zie vanaf pag. sectie p. 299

★ Produit en stock: disponibilité immédiate sur samo France

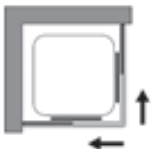

Flasher le QR code pour vous connecter à la page du site  
www.samo.it et voir les autres finitions de profilés et de verres  
Flash de QR-code om verbinding te maken met de website  
www.samo.it en zie andere profiel - en glasafwerkingen

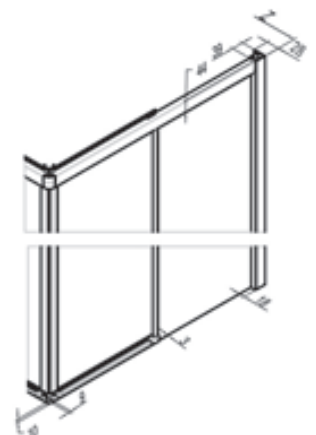
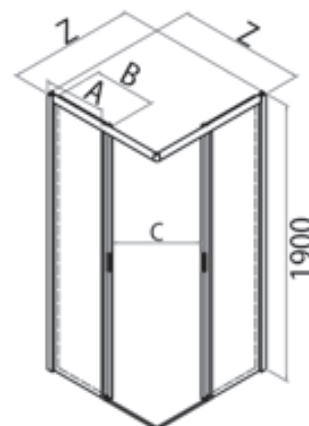

Traitement du Verre anti-calcaire À demander au moment de la commande € 100  
Glas Behandeling antikalk Te vermelden bij bestelling € 100

# America 4 SP

H 190 cm.  
V 4 mm.

Accès d'angle rectangulaire à quatre panneaux  
*Rechthoekige hoekinstap met vier panelen*



## Finitions des panneaux *Afwerking Panelen*

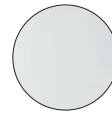

TR  
transparent  
*transparant*

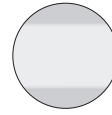

RF  
transparent avec bande H. 100 cm.  
*transparant met band H 100 cm.*

## Finitions des profilés *Paneel afwerking*



ULU  
aluminium chromé brillant  
*glanzend chroom*

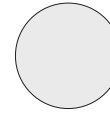

L91  
blanc mat  
*wit matte*



L96  
noir mat  
*zwart matte*

Accès d'angle rectangulaire, ouverture par deux panneaux coulissants sur deux panneaux fixes.  
*Rechthoekige hoekinstap met twee schuivende panelen en twee vaste panelen.*

| Z-Z1 [cm]    | Cod.  | A [cm] | B [cm] | B1 [cm] | C [cm] | D [cm] |     |    |   | Panneaux<br><i>Paneel</i> | L91 [€] | L96 [€] | ULU [€] |
|--------------|-------|--------|--------|---------|--------|--------|-----|----|---|---------------------------|---------|---------|---------|
| 87-89/67-69  | B6372 | 32-34  | 32,5   | 42,5    | 43     | 42-44  | 197 | 31 | 1 | TR                        | 893     | 893     | 911     |
|              |       |        |        |         |        |        |     |    |   | RF                        | 1027    | 1027    | 1048    |
| 89-91/73-75  | B6374 | 35-37  | 35,5   | 43,5    | 45     | 43-45  | 202 | 33 | 1 | TR                        | 918     | 918     | 930     |
|              |       |        |        |         |        |        |     |    |   | RF                        | 1056    | 1056    | 1071    |
| 99-101/79-81 | B6376 | 38-40  | 38,5   | 48,5    | 51     | 48-50  | 223 | 37 | 1 | TR                        | 940 ★   | 940     | 1001    |
|              |       |        |        |         |        |        |     |    |   | RF                        | 1082    | 1082    | 1152    |
| 99-101/67-69 | B6378 | 32-34  | 32,5   | 48,5    | 47     | 48-50  | 206 | 34 | 1 | TR                        | 923     | 923     | 949     |
|              |       |        |        |         |        |        |     |    |   | RF                        | 1062    | 1062    | 1092    |

Délais - Af-fabriek levertermijn

1-2 Semaines - 1-2 Weken

2-3 Semaines - 2-3 Weken

3-4 Semaines - 3-4 Weken

Produits Spéciaux, voir page 299 - *Maatwerk, zie vanaf pag. sectie p. 299*

★ Produit en stock: disponibilité immédiate sur **samo** France

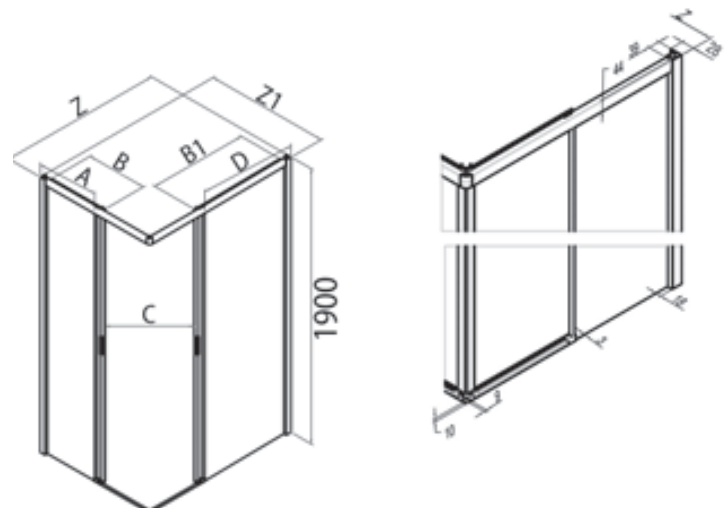
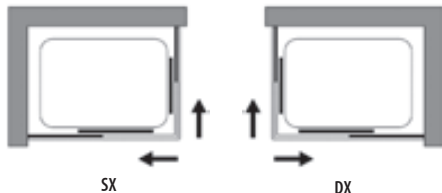

Flasher le QR code pour vous connecter à la page du site [www.samo.it](http://www.samo.it) et voir les autres finitions de profilés et de verres  
*Flash de QR-code om verbinding te maken met de website [www.samo.it](http://www.samo.it) en zie andere profiel - en glasafwerkingen*



Traitement du Verre anti-calcaire À demander au moment de la commande € 100  
*Glas Behandeling antikalk Te vermelden bij bestelling € 100*



# America 4 SP

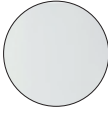
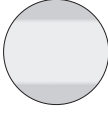

## Finitions des panneaux Afwerking Panelen

-  TR  
transparent  
*transparent*
-  RF  
transparent avec bande H. 100 cm.  
*transparent met band H 100 cm.*

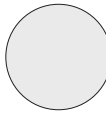

## Finitions des profilés Paneel afwerking

-  ULU  
aluminium chromé *brillant*  
*glanzend chroom*
-  L91  
blanc mat  
*wit matte*
-  L96  
noir mat  
*zwart matte*

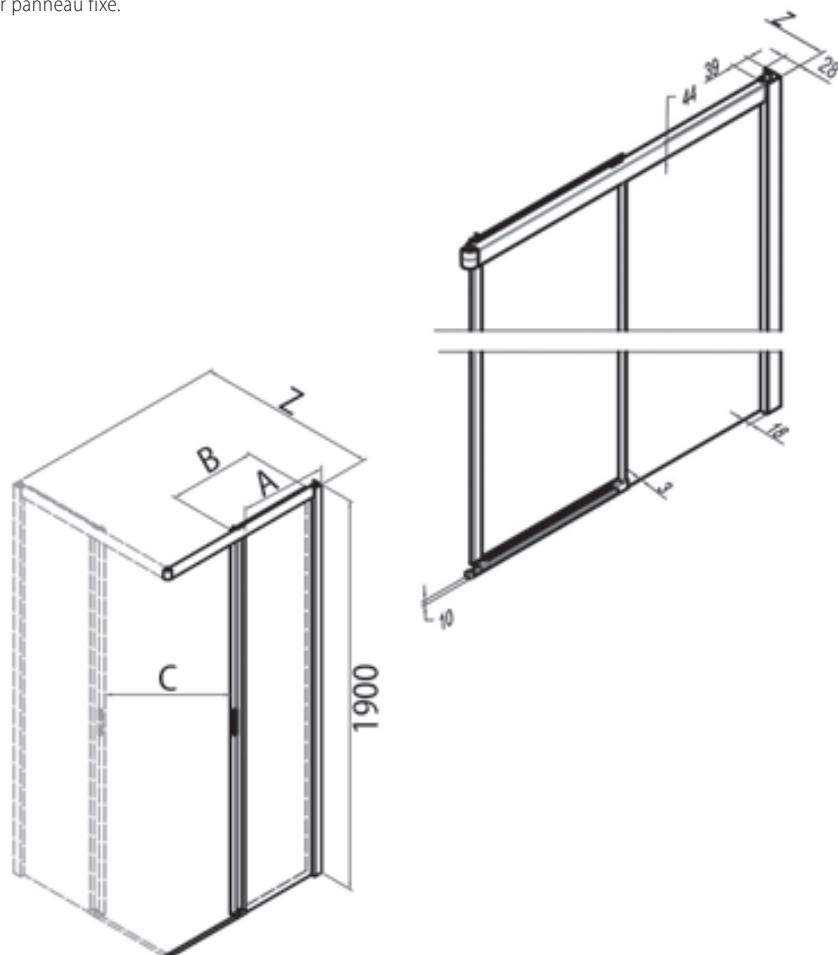
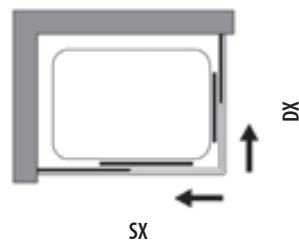
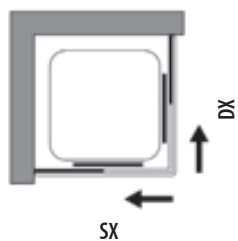
Un seul côté pour paroi de douche d'angle, ouverture par panneau coulissant sur panneau fixe.  
*Hoekinstap met twee schuivende panelen en twee vaste panelen.*



Flasher le QR code pour vous connecter à la page du site  
[www.samo.it](http://www.samo.it) et voir les autres finitions de profilés et de verres  
*Flash de QR-code om verbinding te maken met de website  
[www.samo.it](http://www.samo.it) en zie andere profiel - en glasafwerkingen*

| Z [cm]  | Cod.  | A [cm]    | B [cm] | B1 [cm] | C [cm] | D [cm] |  [dm³] |  [kg] |  [n°] | Panneaux<br><i>Paneel</i> | L91 [€] | L96 [€] | ULU [€] |
|---------|-------|-----------|--------|---------|--------|--------|---|--|--|---------------------------|---------|---------|---------|
| 67-69   | B6382 | 32-34     | 32,5   | //      | 36     | //     | 118   | 19   | 1  | TR                        | 443     | 443     | 461     |
|         |       |           |        |         |        |        |   |  |  | RF                        | 510     | 510     | 530     |
| 69-71   | B6383 | 33-35     | 33,5   | //      | 37     | //     | 122   | 20   | 1  | TR                        | 443     | 443     | 461     |
|         |       |           |        |         |        |        |   |  |  | RF                        | 510     | 510     | 530     |
| 73-75   | B6384 | 35-37     | 35,5   | //      | 40     | //     | 128   | 21   | 1  | TR                        | 456     | 456     | 470     |
|         |       |           |        |         |        |        |   |  |  | RF                        | 525     | 525     | 541     |
| 77-79   | B6385 | 37-39     | 37,5   | //      | 43     | //     | 137   | 22   | 1  | TR                        | 464     | 464     | 483     |
|         |       |           |        |         |        |        |   |  |  | RF                        | 535     | 535     | 556     |
| 79-81   | B6386 | 38-40     | 38,5   | //      | 44     | //     | 140   | 23   | 1  | TR                        | 464     | 464     | 483     |
|         |       |           |        |         |        |        |   |  |  | RF                        | 535     | 535     | 556     |
| 83-85   | B6387 | 40-42     | 40,5   | //      | 47     | //     | 145   | 24   | 1  | TR                        | 474     | 474     | 494     |
|         |       |           |        |         |        |        |   |  |  | RF                        | 546     | 546     | 568     |
| 87-89   | B6388 | 42-44     | 42,5   | //      | 50     | //     | 151   | 25   | 1  | TR                        | 487     | 487     | 511     |
|         |       |           |        |         |        |        |   |  |  | RF                        | 560     | 560     | 588     |
| 89-91   | B6389 | 43-45     | 43,5   | //      | 51     | //     | 155   | 26   | 1  | TR                        | 487     | 487     | 511     |
|         |       |           |        |         |        |        |   |  |  | RF                        | 560     | 560     | 588     |
| 93-95   | B6390 | 45-47     | 45,5   | //      | 54     | //     | 160   | 27   | 1  | TR                        | 487     | 487     | 511     |
|         |       |           |        |         |        |        |   |  |  | RF                        | 560     | 560     | 588     |
| 97-99   | B6391 | 47-49     | 47,5   | //      | 57     | //     | 168   | 28   | 1  | TR                        | 494     | 494     | 529     |
|         |       |           |        |         |        |        |   |  |  | RF                        | 568     | 568     | 608     |
| 99-101  | B6392 | 48-50     | 48,5   | //      | 58     | //     | 173   | 29   | 1  | TR                        | 494     | 494     | 529     |
|         |       |           |        |         |        |        |   |  |  | RF                        | 568     | 568     | 608     |
| 103-105 | B6393 | 50-52     | 50,5   | //      | 61     | //     | 179   | 29   | 1  | TR                        | 496     | 496     | 549     |
|         |       |           |        |         |        |        |   |  |  | RF                        | 571     | 571     | 632     |
| 107-109 | B6394 | 54-56     | 50,5   | //      | 61     | //     | 184   | 30   | 1  | TR                        | 501     | 501     | 560     |
|         |       |           |        |         |        |        |   |  |  | RF                        | 577     | 577     | 644     |
| 109-111 | B6395 | 53-55     | 53,5   | //      | 65     | //     | 190   | 31   | 1  | TR                        | 501     | 501     | 560     |
|         |       |           |        |         |        |        |   |  |  | RF                        | 577     | 577     | 644     |
| 113-115 | B6396 | 56,5-58,5 | 53,5   | //      | 65     | //     | 195   | 32   | 1  | TR                        | 508     | 508     | 568     |
|         |       |           |        |         |        |        |   |  |  | RF                        | 585     | 585     | 654     |
| 117-119 | B6397 | 60,5-62,5 | 53,5   | //      | 65     | //     | 201   | 33   | 1  | TR                        | 510     | 510     | 575     |
|         |       |           |        |         |        |        |   |  |  | RF                        | 587     | 587     | 661     |
| 119-121 | B6398 | 62,5-64,5 | 53,5   | //      | 65     | //     | 209   | 34   | 1  | TR                        | 510     | 510     | 575     |
|         |       |           |        |         |        |        |   |  |  | RF                        | 587     | 587     | 661     |

Délais - *Af-fabriek levertermijn*

1-2 Semaines - 1-2 *Weken*

2-3 Semaines - 2-3 *Weken*

3-4 Semaines - 3-4 *Weken*

Note: L'ouverture augmente ou se réduit selon l'extensibilité. Pour le traitement StarClean considérer l'augmentation d'une semaine pour la livraison.

*Belangrijke opmerkin: De opening neemt toe of af naargelang de variatie van het. Voor de Starclean behandeling moet er rekening worden gehouden met één week extra.*

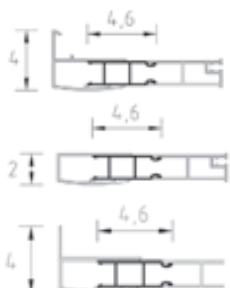

**Profilé de compensation en option - *Optionele compensatie profiel***

| Hauteur<br><i>Hoogte</i> [cm] | Cod.  | Extensibilité<br><i>Regelbereik</i> [cm] | L91 [€] | L96 [€] | ULU [€] |
|-------------------------------|-------|--|---------|---------|---------|
| 190                           | COM7A | 0-4                                      | 112     | 112     | 112     |

| Produits Spéciaux - <i>Maatwerk</i> | Mesures limites - <i>Extreme maten</i> | I [€]                                   | II [€] | III [€] |
|-------------------------------------|--|---|--------|---------|
|                                     |  | H max 200 cm / L max 130 cm - min 50 cm | 100    | 125     |

Formulaire de chiffrage disponible en ligne sur le site web: [www.samo.it/it/prodotti-speciali](http://www.samo.it/it/prodotti-speciali) - *Aanvraagformulier online beschikbaar op de website: www.samo.it/it/prodotti-speciali*  
En cas d'annulation après acceptation le coût total de la commande sera débité - *Bij annulering na aanvaarding, wordt de volledige kost van de bestelling in rekening gebracht*



Traitement du Verre anti-calcaire À demander au moment de la commande € 50  
*Glas Behandeling antikalk Te vermelden bij bestelling € 50*





# America 4 SP

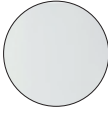
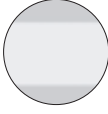

## Finitions des panneaux Afwerking Panelen

-  TR  
transparent  
*transparent*
-  RF  
transparent avec bande H. 100 cm.  
*transparent met band H 100 cm.*

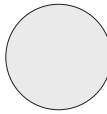

## Finitions des profilés Paneel afwerking

-  ULU  
aluminium chromé *brillant*  
*glanzend chroom*
-  L91  
blanc mat  
*wit matte*
-  L96  
noir mat  
*zwart matte*

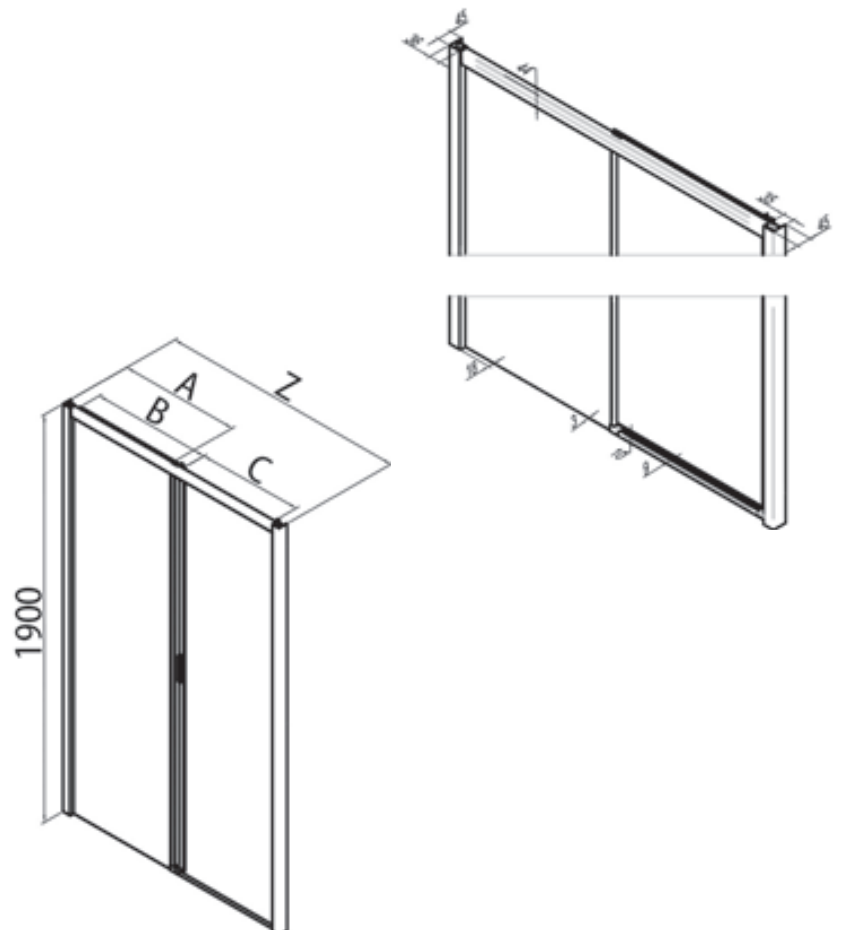
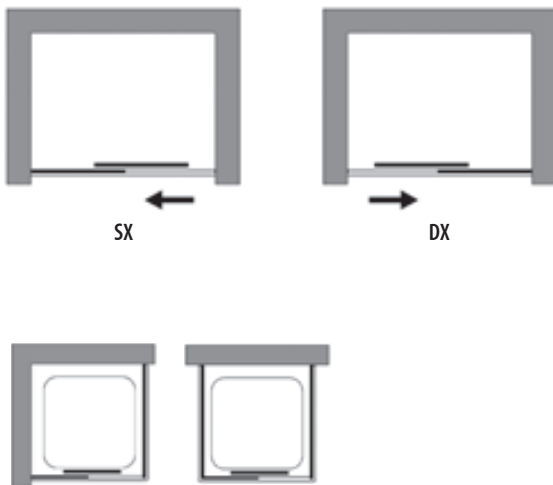
Porte coulissante avec ouverture latérale par un panneau coulissant sur un panneau fixe.  
*Lateraal openschuivende douchewand met één vast en één openschuivend paneel.*



Flasher le QR code pour vous connecter à la page du site  
[www.samo.it](http://www.samo.it) et voir les autres finitions de profilés et de verres  
*Flash de QR-code om verbinding te maken met de website*  
[www.samo.it](http://www.samo.it) en zie andere profiel - en glasafwerkingen

| Z [cm]  | Cod.  | A [cm]    | B [cm] | C [cm] |  [dm³] |  [kg] |  [n°] | Panneaux<br>Paneel | L91 [€] | L96 [€] | ULU [€] |
|---------|-------|-----------|--------|--------|---|--|--|--------------------|---------|---------|---------|
| 96-100  | B6340 | 46-48     | 46,5   | 40     | 121   | 24   | 1  | TR                 | 735     | 735     | 802     |
|         |       |           |        |        |   |  |  | RF                 | 845     | 845     | 922     |
| 100-104 | B6341 | 48-50     | 48,5   | 41     | 126   | 25   | 1  | TR                 | 735     | 735     | 802     |
|         |       |           |        |        |   |  |  | RF                 | 845     | 845     | 922     |
| 106-110 | B6342 | 51-53     | 51,5   | 44     | 132   | 26   | 1  | TR                 | 735     | 735     | 802     |
|         |       |           |        |        |   |  |  | RF                 | 845     | 845     | 922     |
| 110-114 | B6343 | 53-55     | 53,5   | 46     | 137   | 27   | 1  | TR                 | 735     | 735     | 802     |
|         |       |           |        |        |   |  |  | RF                 | 845     | 845     | 922     |
| 116-120 | B6344 | 56,5-58,5 | 56     | 49     | 143   | 28   | 1  | TR                 | 735 ★   | 735     | 802     |
|         |       |           |        |        |   |  |  | RF                 | 845     | 845     | 922     |
| 120-124 | B6345 | 58-60     | 58,5   | 51     | 149   | 29   | 1  | TR                 | 775     | 775     | 842     |
|         |       |           |        |        |   |  |  | RF                 | 892     | 892     | 969     |
| 126-130 | B6346 | 61-63     | 61,5   | 54     | 155   | 30   | 1  | TR                 | 775     | 775     | 842     |
|         |       |           |        |        |   |  |  | RF                 | 892     | 892     | 969     |
| 130-134 | B6347 | 65-67     | 61,5   | 54     | 161   | 31   | 1  | TR                 | 816     | 816     | 883     |
|         |       |           |        |        |   |  |  | RF                 | 939     | 939     | 1016    |
| 136-140 | B6348 | 66-68     | 66,5   | 59     | 167   | 32   | 1  | TR                 | 859 ★   | 859     | 929     |
|         |       |           |        |        |   |  |  | RF                 | 988     | 988     | 1069    |
| 140-144 | B6349 | 70-72     | 66,5   | 59     | 173   | 33   | 1  | TR                 | 859     | 859     | 929     |
|         |       |           |        |        |   |  |  | RF                 | 988     | 988     | 1069    |
| 146-150 | B6350 | 71-73     | 71,5   | 64     | 179   | 34   | 1  | TR                 | 906     | 906     | 979     |
|         |       |           |        |        |   |  |  | RF                 | 1042    | 1042    | 1126    |
| 156-160 | B6351 | 76-78     | 76,5   | 69     | 185   | 35   | 1  | TR                 | 953 ★   | 953     | 1028    |
|         |       |           |        |        |   |  |  | RF                 | 1097    | 1097    | 1183    |
| 160-164 | B6352 | 80-82     | 76,5   | 69     | 191   | 36   | 1  | TR                 | 953     | 953     | 1028    |
|         |       |           |        |        |   |  |  | RF                 | 1097    | 1097    | 1183    |
| 166-170 | B6354 | 81-83     | 81,5   | 74     | 197   | 37   | 1  | TR                 | 1005 ★  | 1005    | 1082    |
|         |       |           |        |        |   |  |  | RF                 | 1156    | 1156    | 1244    |
| 170-174 | B6356 | 85-87     | 81,5   | 74     | 203   | 38   | 1  | TR                 | 1005    | 1005    | 1082    |
|         |       |           |        |        |   |  |  | RF                 | 1156    | 1156    | 1244    |
| 176-180 | B6358 | 86-88     | 86,5   | 79     | 209   | 39   | 1  | TR                 | 1005 ★  | 1005    | 1082    |
|         |       |           |        |        |   |  |  | RF                 | 1156    | 1156    | 1244    |

Délais - *Af-fabriek levertermijn*

1-2 Semaines - 1-2 *Weken*

2-3 Semaines - 2-3 *Weken*

3-4 Semaines - 3-4 *Weken*

NON réversible, préciser si version droite DX ou gauche SX. Pour le traitement StarClean considérer l'augmentation d'une semaine pour la livraison.  
 NIET omkeerbaar, opgeven linkse SX of rechtse DX uitvoering. Voor de Starclean behandeling moet er rekening worden gehouden met één week extra.

★ Produit en stock: disponibilité immédiate sur **samo** France

| Produits Spéciaux - <i>Maatwerk</i> | Mesures limites - <i>Extreme maten</i>  | I [€] | II [€] | III [€] |
|-------------------------------------|---|-------|--------|---------|
|                                     | H max 200 cm / L max 180 cm - min 80 cm | 100   | 125    | 140     |

Formulaire de chiffrage disponible en ligne sur le site web: [www.samo.it/it/prodotti-speciali](http://www.samo.it/it/prodotti-speciali) - *Aanvraagformulier online beschikbaar op de website: www.samo.it/it/prodotti-speciali*  
 En cas d'annulation après acceptation le coût total de la commande sera débité - *Bij annulering na aanvaarding, wordt de volledige kost van de bestelling in rekening gebracht*

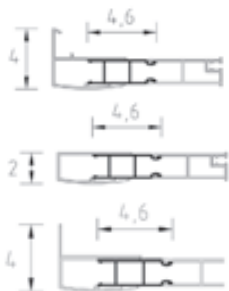

Profilé de compensation en option - *Optionele compensatie profiel*

| Hauteur<br><i>Hoogte</i> [cm] | Cod.  | Extensibilité<br><i>Regelbereik</i> [cm] | L91 [€] | L96 [€] | ULU [€] |
|-------------------------------|-------|--|---------|---------|---------|
| 190                           | COM7A | 0-4                                      | 112     | 112     | 112     |

Pari fixe pour réaliser des combinaisons - *Vast paneel voor samenstellingen* (pag. 298)

| Cod.                               | B6321 | B6322 | B6323 | B6324 | B6325 | B6326 | B6327 | B6328 | B6329 |
|------------------------------------|-------|-------|-------|-------|-------|-------|-------|-------|-------|
| Extensibilité - <i>Regelbereik</i> | 63-65 | 67-69 | 69-71 | 73-75 | 77-79 | 79-81 | 83-85 | 87-89 | 89-91 |



Traitement du Verre anti-calcaire À demander au moment de la commande € 50  
*Glas Behandeling antikalk Te vermelden bij bestelling € 50*

# America 4 SP

H 190 cm.  
V 4 mm.

Porte de douche coulissante à quatre panneaux  
Glijdeur met vier panelen



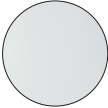
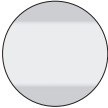

## Finitions des panneaux Afwerking Panelen

-  TR  
transparent  
transparent
-  RF  
transparent avec bande H. 100 cm.  
transparent met band H 100 cm.

## Finitions des profilés Paneel afwerking

-  ULU  
aluminium chromé brillant  
glanzend chroom
-  L91  
blanc mat  
wit matte
-  L96  
noir mat  
zwart matte

Porte de douche à quatre panneaux, ouverture centrale par deux panneaux coulissants sur deux panneaux fixes.  
Glijdeur met vier panelen, centraal openschuivende douchewand met twee vaste en twee openschuivende panelen.

| Z [cm]  | Cod.  | A [cm] | B [cm] | C [cm] |  [dm³] |  [kg] |  [n°] | Panneaux<br>Paneel | L91 [€] | L96 [€] | ULU [€] |
|---------|-------|--------|--------|--------|---|--|--|--------------------|---------|---------|---------|
| 136-140 | B6363 | 35-37  | 34     | 56     | 170   | 35   | 1  | TR                 | 911 ★   | 911     | 986     |
|         |       |        |        |        |   |  |  | RF                 | 1048    | 1048    | 1135    |
| 140-144 | B6364 | 36-38  | 35     | 57     | 176   | 37   | 1  | TR                 | 911     | 911     | 986     |
|         |       |        |        |        |   |  |  | RF                 | 1048    | 1048    | 1135    |
| 146-150 | B6365 | 37-39  | 37     | 61     | 184   | 38   | 1  | TR                 | 948     | 948     | 1028    |
|         |       |        |        |        |   |  |  | RF                 | 1090    | 1090    | 1183    |
| 150-154 | B6366 | 38-40  | 38     | 63     | 197   | 39   | 1  | TR                 | 948     | 948     | 1028    |
|         |       |        |        |        |   |  |  | RF                 | 1090    | 1090    | 1183    |
| 156-160 | B6367 | 40-42  | 39     | 65     | 202   | 40   | 1  | TR                 | 985 ★   | 985     | 1067    |
|         |       |        |        |        |   |  |  | RF                 | 1134    | 1134    | 1227    |
| 160-164 | B6368 | 41-43  | 40     | 67     | 209   | 41   | 1  | TR                 | 985     | 985     | 1067    |
|         |       |        |        |        |   |  |  | RF                 | 1134    | 1134    | 1227    |
| 166-170 | B6369 | 42-44  | 42     | 71     | 218   | 42   | 1  | TR                 | 1026 ★  | 1026    | 1103    |
|         |       |        |        |        |   |  |  | RF                 | 1181    | 1181    | 1269    |

Délais - Af-fabriek levertermijn

1-2 Semaines - 1-2 Weken

2-3 Semaines - 2-3 Weken

3-4 Semaines - 3-4 Weken

Produits Spéciaux, voir page 299 - Maatwerk, zie vanaf pag. sectie p. 299

★ Produit en stock: disponibilité immédiate sur samo France



Flasher le QR code pour vous connecter à la page du site [www.samo.it](http://www.samo.it) et voir les autres finitions de profilés et de verres  
Flash de QR-code om verbinding te maken met de website [www.samo.it](http://www.samo.it) en zie andere profiel - en glasafwerkingen

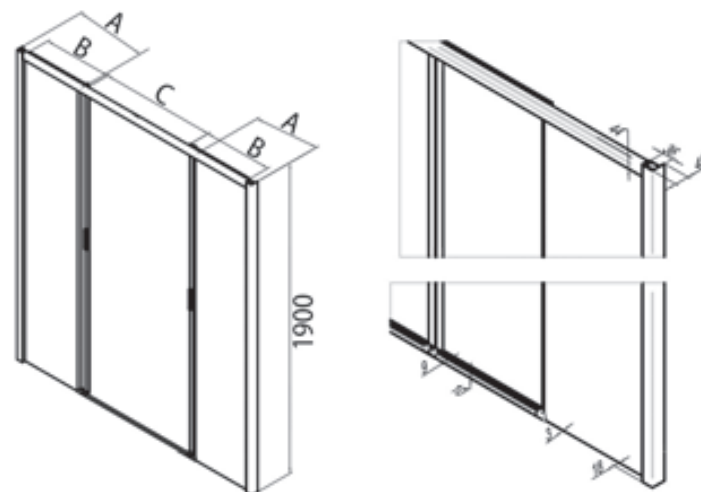

Traitement du Verre anti-calcaire À demander au moment de la commande € 100  
Glas Behandeling antikalk Te vermelden bij bestelling € 100

# America 4 SP

H 190 cm.  
V 4 mm.

Porte de douche type saloon  
*Saloondeur*



## Finitions des panneaux *Afwerking Panelen*

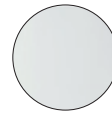

TR  
transparent  
*transparant*

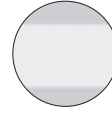

RF  
transparent avec bande H. 100 cm.  
*transparant met band H 100 cm.*

## Finitions des profilés *Paneel afwerking*



ULU  
aluminium chromé brillant  
*glanzend chroom*

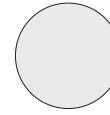

L91  
blanc mat  
*wit matte*



L96  
noir mat  
*zwart matte*

Porte de douche à deux panneaux à battants, ouverture vers l'extérieur et l'intérieur.  
*Saloondeur, douchedeur met twee zowel naar binnen als naar buiten openzwaaiende panelen.*

| Z<br>[cm]                               | Cod.  | A<br>[cm] | B<br>[cm] | C<br>[cm] | [dm <sup>3</sup> ] | [kg]                            | [n°] | Panneaux<br><i>Paneel</i>       | L91<br>[€] | L96<br>[€]                      | ULU<br>[€] |
|---|-------|-----------|-----------|-----------|--------------------|---------------------------------|------|---------------------------------|------------|---------------------------------|------------|
| 66-70                                   | B6331 | //        | 24        | 54        | 117                | 16                              | 1    | TR                              | 710 ★      | 710                             | 769        |
|   |       |           |           |           |                    |                                 |      | RF                              | 816        | 816                             | 885        |
| 70-74                                   | B6332 | //        | 26        | 58        | 131                | 18                              | 1    | TR                              | 710        | 710                             | 769        |
|   |       |           |           |           |                    |                                 |      | RF                              | 816        | 816                             | 885        |
| 76-80                                   | B6333 | //        | 29        | 64        | 148                | 19                              | 1    | TR                              | 741 ★      | 741                             | 804        |
|   |       |           |           |           |                    |                                 |      | RF                              | 852        | 852                             | 926        |
| 80-84                                   | B6334 | //        | 31        | 68        | 155                | 20                              | 1    | TR                              | 741        | 741                             | 804        |
|   |       |           |           |           |                    |                                 |      | RF                              | 852        | 852                             | 926        |
| 86-90                                   | B6335 | //        | 34        | 74        | 163                | 21                              | 1    | TR                              | 771 ★      | 771                             | 839        |
|   |       |           |           |           |                    |                                 |      | RF                              | 887        | 887                             | 965        |
| 90-94                                   | B6336 | //        | 36        | 78        | 170                | 22                              | 1    | TR                              | 771        | 771                             | 839        |
|   |       |           |           |           |                    |                                 |      | RF                              | 887        | 887                             | 965        |
| 96-100                                  | B6337 | //        | 39        | 84        | 175                | 23                              | 1    | TR                              | 805 ★      | 805                             | 870        |
|   |       |           |           |           |                    |                                 |      | RF                              | 927        | 927                             | 1001       |
| Délais - <i>Af-fabriek levertermijn</i> |       |           |           |           |                    | 1-2 Semaines - <i>1-2 Weken</i> |      | 2-3 Semaines - <i>2-3 Weken</i> |            | 3-4 Semaines - <i>3-4 Weken</i> |            |

Produits Spéciaux, voir page 299 - *Maatwerk, zie vanaf pag. sectie p. 299*

★ Produit en stock: disponibilité immédiate sur **samo** France



Flasher le QR code pour vous connecter à la page du site [www.samo.it](http://www.samo.it) et voir les autres finitions de profilés et de verres  
*Flash de QR-code om verbinding te maken met de website [www.samo.it](http://www.samo.it) en zie andere profiel - en glasafwerkingen*



Traitement du Verre anti-calcaire À demander au moment de la commande € 50  
*Glas Behandeling antikalk Te vermelden bij bestelling € 50*

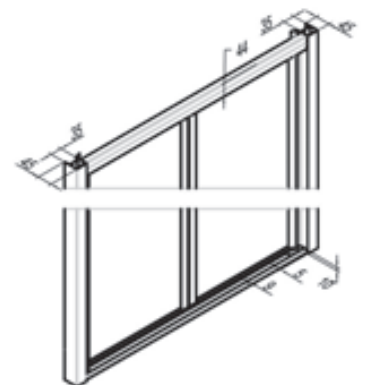
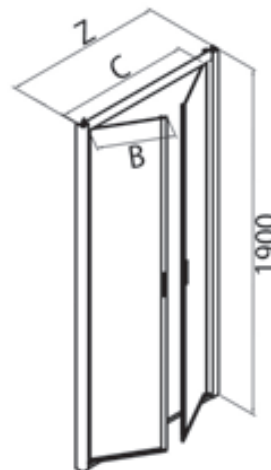



# America 4 SP

H 190 cm.  
V 4 mm.

Paroi fixe pour réaliser des combinaisons  
Vaste wand voor samenstellingen



190  
cm

4  
mm



## Finitions des panneaux Afwerking Panelen

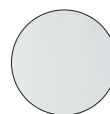

TR  
transparent  
transparant

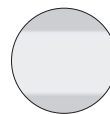

RF  
transparent avec bande H. 100 cm.  
transparant met band H 100 cm.

## Finitions des profilés Paneel afwerking



ULU  
aluminium chromé brillant  
glanzend chroom

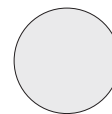

L91  
blanc mat  
wit matte



L96  
noir mat  
zwart matte

Paroi fixe pour réaliser des combinaisons, pour former des parois à deux ou trois côtés, également pour des dimensions rectangulaires.  
Non installable seule ou comme paroi de division.

Vaste wand voor samenstellingen, van twee of driezijdige douchecellen, mogelijkheid tot rechthoekige maten.

| Z<br>[cm] | Cod.  | A<br>[cm] | B<br>[cm] | C<br>[cm] | [dm <sup>3</sup> ] | [kg] | [n°] | Panneaux<br>Paneel | L91<br>[€] | L96<br>[€] | ULU<br>[€] |
|-----------|-------|-----------|-----------|-----------|--------------------|------|------|--------------------|------------|------------|------------|
| 63-65     | B6321 | //        | //        | //        | 117                | 16   | 1    | TR                 | 371        | 371        | 442        |
|           |       |           |           |           |                    |      |      | RF                 | 427        | 427        | 509        |
| 67-69     | B6322 | //        | //        | //        | 131                | 18   | 1    | TR                 | 371 ★      | 371        | 442        |
|           |       |           |           |           |                    |      |      | RF                 | 427        | 427        | 509        |
| 69-71     | B6323 | //        | //        | //        | 148                | 19   | 1    | TR                 | 371 ★      | 371        | 442        |
|           |       |           |           |           |                    |      |      | RF                 | 427        | 427        | 509        |
| 73-75     | B6324 | //        | //        | //        | 155                | 20   | 1    | TR                 | 371        | 371        | 442        |
|           |       |           |           |           |                    |      |      | RF                 | 427        | 427        | 509        |
| 77-79     | B6325 | //        | //        | //        | 163                | 21   | 1    | TR                 | 392 ★      | 392        | 468        |
|           |       |           |           |           |                    |      |      | RF                 | 452        | 452        | 539        |
| 79-81     | B6326 | //        | //        | //        | 170                | 22   | 1    | TR                 | 392 ★      | 392        | 468        |
|           |       |           |           |           |                    |      |      | RF                 | 452        | 452        | 539        |
| 83-85     | B6327 | //        | //        | //        | 175                | 23   | 1    | TR                 | 392        | 392        | 468        |
|           |       |           |           |           |                    |      |      | RF                 | 452        | 452        | 539        |
| 87-89     | B6328 | //        | //        | //        | 170                | 22   | 1    | TR                 | 420 ★      | 420        | 494        |
|           |       |           |           |           |                    |      |      | RF                 | 483        | 483        | 568        |
| 89-91     | B6329 | //        | //        | //        | 175                | 23   | 1    | TR                 | 420 ★      | 420        | 494        |
|           |       |           |           |           |                    |      |      | RF                 | 483        | 483        | 568        |

Délais - Af-fabriek levertermijn

1-2 Semaines - 1-2 Weken

2-3 Semaines - 2-3 Weken

3-4 Semaines - 3-4 Weken

★ Produit en stock: disponibilité immédiate sur samo France



Produits Spéciaux, voir page 299 - Maatwerk, zie vanaf pag. sectie p. 299



Flasher le QR code pour vous connecter à la page du site  
www.samo.it et voir les autres finitions de profilés et de verres  
Flash de QR-code om verbinding te maken met de website  
www.samo.it en zie andere profiel - en glasafwerkingen



Traitement du Verre anti-calcaire À demander au moment de la commande € 50  
Glas Behandeling antikalk Te vermelden bij bestelling € 50

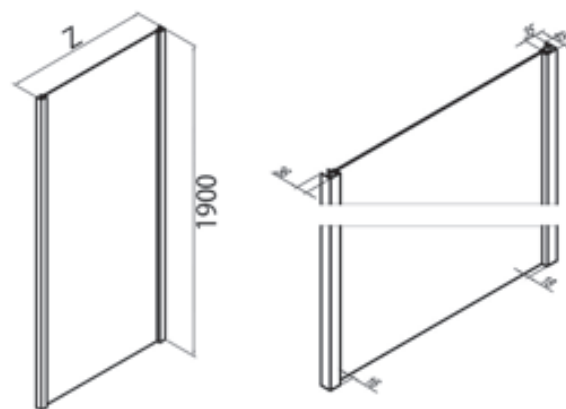

## Accès d'angle à quatre panneaux

### Hoekinstap met vier panelen

| Produits Spéciaux - Maatwerk | Mesures limites - Extreme maten         | I [€] | II [€] | III [€] |
|------------------------------|---|-------|--------|---------|
|                              | H max 200 cm / L max 150 cm - min 50 cm | 100   | 125    | 140     |

Formulaire de chiffrage disponible en ligne sur le site web: [www.samo.it/it/prodotti-speciali](http://www.samo.it/it/prodotti-speciali) - Aanvraagformulier online beschikbaar op de website: [www.samo.it/it/prodotti-speciali](http://www.samo.it/it/prodotti-speciali)  
En cas d'annulation après acceptation le coût total de la commande sera débité - Bij annulering na aanvaarding, wordt de volledige kost van de bestelling in rekening gebracht

## Accès d'angle rectangulaire à quatre panneaux

### Rechthoekige hoekinstap met vier panelen

| Produits Spéciaux - Maatwerk | Mesures limites - Extreme maten         | I [€] | II [€] | III [€] |
|------------------------------|---|-------|--------|---------|
|                              | H max 200 cm / L max 150 cm - min 50 cm | 100   | 125    | 140     |

Formulaire de chiffrage disponible en ligne sur le site web: [www.samo.it/it/prodotti-speciali](http://www.samo.it/it/prodotti-speciali) - Aanvraagformulier online beschikbaar op de website: [www.samo.it/it/prodotti-speciali](http://www.samo.it/it/prodotti-speciali)  
En cas d'annulation après acceptation le coût total de la commande sera débité - Bij annulering na aanvaarding, wordt de volledige kost van de bestelling in rekening gebracht

## Accès d'angle à quatre panneaux (un côté)

### Hoekinstap met vier panelen (een zijde)

| Produits Spéciaux - Maatwerk | Mesures limites - Extreme maten         | I [€] | II [€] | III [€] |
|------------------------------|---|-------|--------|---------|
|                              | H max 200 cm / L max 150 cm - min 50 cm | 100   | 125    | 140     |

Formulaire de demande disponible en ligne sur le site web: [www.samo.it/it/prodotti-speciali](http://www.samo.it/it/prodotti-speciali) - Aanvraagformulier online beschikbaar op de website: [www.samo.it/it/prodotti-speciali](http://www.samo.it/it/prodotti-speciali)  
En cas d'annulation après acceptation le coût total de la commande sera débité - Bij annulering na aanvaarding, wordt de volledige kost van de bestelling in rekening gebracht

## Porte de douche coulissante à deux panneaux

### Glijdeur met twee panelen

| Produits Spéciaux - Maatwerk | Mesures limites - Extreme maten         | I [€] | II [€] | III [€] |
|------------------------------|---|-------|--------|---------|
|                              | H max 200 cm / L max 180 cm - min 80 cm | 100   | 125    | 140     |

Formulaire de chiffrage disponible en ligne sur le site web: [www.samo.it/it/prodotti-speciali](http://www.samo.it/it/prodotti-speciali) - Aanvraagformulier online beschikbaar op de website: [www.samo.it/it/prodotti-speciali](http://www.samo.it/it/prodotti-speciali)  
En cas d'annulation après acceptation le coût total de la commande sera débité - Bij annulering na aanvaarding, wordt de volledige kost van de bestelling in rekening gebracht

## Porte de douche coulissante à quatre panneaux

### Glijdeur met vier panelen

| Produits Spéciaux - Maatwerk | Mesures limites - Extreme maten         | I [€] | II [€] | III [€] |
|------------------------------|---|-------|--------|---------|
|                              | H max 200 cm / L max 180 cm - min 80 cm | 130   | 160    | 200     |

Formulaire de demande disponible en ligne sur le site web: [www.samo.it/it/prodotti-speciali](http://www.samo.it/it/prodotti-speciali) - Aanvraagformulier online beschikbaar op de website: [www.samo.it/it/prodotti-speciali](http://www.samo.it/it/prodotti-speciali)  
En cas d'annulation après acceptation le coût total de la commande sera débité - Bij annulering na aanvaarding, wordt de volledige kost van de bestelling in rekening gebracht

## Porte de douche type saloon

### Saloondeur

| Produits Spéciaux - Maatwerk | Mesures limites - Extreme maten         | I [€] | II [€] | III [€] |
|------------------------------|---|-------|--------|---------|
|                              | H max 200 cm / L max 120 cm - min 50 cm | 100   | 125    | 140     |

Formulaire de chiffrage disponible en ligne sur le site web: [www.samo.it/it/prodotti-speciali](http://www.samo.it/it/prodotti-speciali) - Aanvraagformulier online beschikbaar op de website: [www.samo.it/it/prodotti-speciali](http://www.samo.it/it/prodotti-speciali)  
En cas d'annulation après acceptation le coût total de la commande sera débité - Bij annulering na aanvaarding, wordt de volledige kost van de bestelling in rekening gebracht

## Paroi fixe pour réaliser des combinaisons

### Vaste wand voor samenstellingen

| Produits Spéciaux - Maatwerk | Mesures limites - Extreme maten                     | I [€] | II [€] | III [€] |
|------------------------------|---|-------|--------|---------|
|                              | H max 200 cm - min 50 cm / L max 120 cm - min 15 cm | 70    | 90     | 105     |

Formulaire de chiffrage disponible en ligne sur le site web: [www.samo.it/it/prodotti-speciali](http://www.samo.it/it/prodotti-speciali) - Aanvraagformulier online beschikbaar op de website: [www.samo.it/it/prodotti-speciali](http://www.samo.it/it/prodotti-speciali)  
En cas d'annulation après acceptation le coût total de la commande sera débité - Bij annulering na aanvaarding, wordt de volledige kost van de bestelling in rekening gebracht

# America quattro



## Finitions des panneaux - *Paneel afwerkingen*

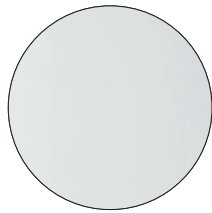

**TR**  
transparent  
*transparent*

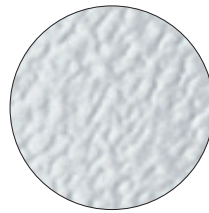

**ST**  
granité  
*gemarteld*

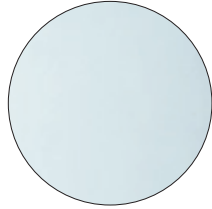

**AS**  
satiné Acqua  
*satijn Acqua*

## Finitions des profilés - *Afwerking profielen*



**ULU**  
chromé brillant  
*glanzend chroom*

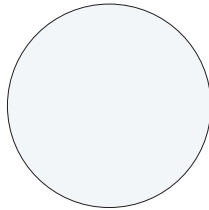

**L91**  
blanc mat  
*wit matte*



**NEW**

**L96**  
noir mat  
*zwart matte*

### Angles *Hoek uitvoeringen*

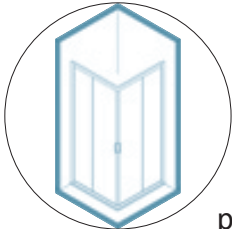

p. 302

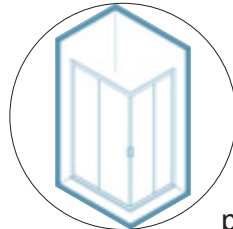

p. 303

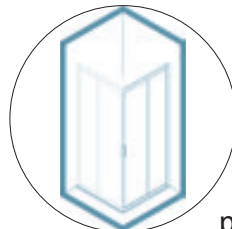

p. 304

### Portes *Deuren*

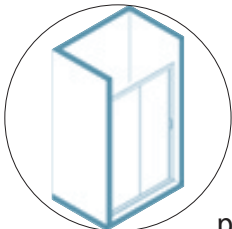

p. 306

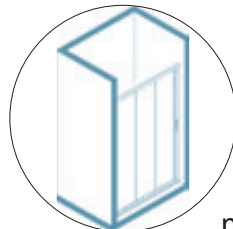

p. 308

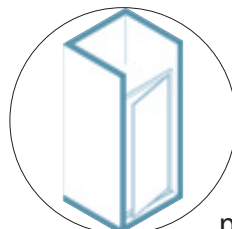

p. 309

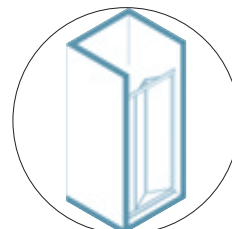

p. 310

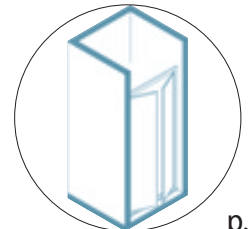

p. 311

### Les 1/4 de Rond *Afgeronde uitvoeringen*

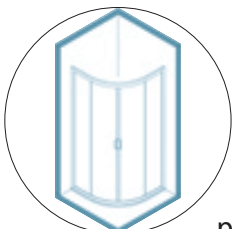

p. 312

### Paroi Fixe *Vaste wanden*

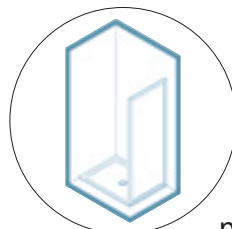

p. 313





# America 4

H 190 cm.  
V 4 mm.



Accès d'angle coulissante à quatre panneaux  
Hoekinstap met vier panelen

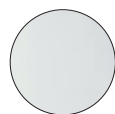

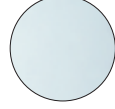

## Finitions des panneaux Paneel afwerkingen

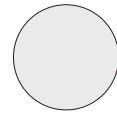
-  TR  
transparent  
transparant
-  ST  
granité  
gemarteld
-  AS  
satiné Acqua  
satijn Acqua

## Finitions des profilés Afwerking profielen

-  ULU  
chromé brillant  
glanzend chrom
-  L91  
blanc mat  
wit matte
-  L96  
noir mat  
zwart matte

Accès d'angle, ouverture par deux panneaux coulissants sur deux panneaux fixes.  
Hoekinstap met twee schuivende panelen en twee vaste panelen.

| Z [cm] | Cod.  | A [cm]    | B [cm] | B1 [cm] | C [cm] | D [cm] |  [dm³] |  [kg] |  [n°] | Panneaux<br>Paneel | L91-L96 [€] | ULU [€] |
|--------|-------|-----------|--------|---------|--------|--------|--|--|--|--------------------|-------------|---------|
| 67-71  | B6412 | 33,9-37,9 | 31,7   | //      | 36     | //     | 170  | 27   | 1  | TR                 | 730 ☆       | 792     |
|        |       |           |        |         |        |        |  |  |  | ST                 | 752         | 816     |
|        |       |           |        |         |        |        |  |  |  | AS                 | 803         | 871     |
| 73-77  | B6414 | 36,9-40,9 | 34,7   | //      | 40     | //     | 176  | 28   | 1  | TR                 | 749         | 811     |
|        |       |           |        |         |        |        |  |  |  | ST                 | 773         | 836     |
|        |       |           |        |         |        |        |  |  |  | AS                 | 825         | 893     |
| 77-81  | B6415 | 38,9-42,9 | 36,7   | //      | 43     | //     | 184  | 30   | 1  | TR                 | 771 ☆       | 835 ★   |
|        |       |           |        |         |        |        |  |  |  | ST                 | 794         | 861     |
|        |       |           |        |         |        |        |  |  |  | AS                 | 849         | 919     |
| 83-87  | B6417 | 41,9-45,9 | 39,7   | //      | 47     | //     | 197  | 31   | 1  | TR                 | 792         | 859     |
|        |       |           |        |         |        |        |  |  |  | ST                 | 816         | 885     |
|        |       |           |        |         |        |        |  |  |  | AS                 | 871         | 945     |
| 87-91  | B6418 | 43,9-47,9 | 41,7   | //      | 50     | //     | 202  | 33   | 1  | TR                 | 814         | 880     |
|        |       |           |        |         |        |        |  |  |  | ST                 | 839         | 907     |
|        |       |           |        |         |        |        |  |  |  | AS                 | 896 ☆       | 968 ★   |

Délais - Af-fabriek levertermijn

|                          |                          |                          |
|--------------------------|--------------------------|--------------------------|
| 1-2 Semaines - 1-2 Weken | 2-3 Semaines - 2-3 Weken | 3-4 Semaines - 3-4 Weken |
|--------------------------|--------------------------|--------------------------|

★ Produit en stock: disponibilité immédiate sur samo France - ☆ Seulement pour L91

| Produits Spéciaux - Maatwerk | Mesures limites - Extreme maten         | I [€] | II [€] | III [€] |
|------------------------------|---|-------|--------|---------|
|                              | H max 200 cm / L max 130 cm - min 50 cm | 100   | 125    | 140     |



Flasher le QR code pour vous connecter à la page du site [www.samo.it](http://www.samo.it) et voir les autres finitions de profilés et de verres  
Flash de QR-code om verbinding te maken met de website [www.samo.it](http://www.samo.it) en zie andere profiel - en glasafwerkingen

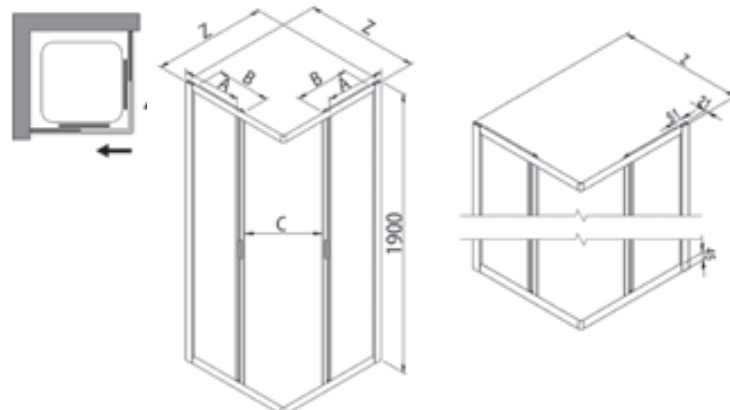

Traitement du Verre anti-calcaire À demander au moment de la commande € 100  
Pour le traitement StarClean considérer l'augmentation d'une semaine pour la livraison.  
Glas Behandeling antikalk Te vermelden bij bestelling € 100  
Voor de Starclean behandeling moet er rekening Worden gehouden met één week extra.

# America 4



H 190 cm.  
V 4 mm.

Accès d'angle rectangulaire à quatre panneaux  
*Rechthoekige hoekinstap met vier panelen*





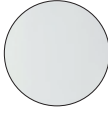

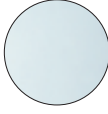
Accès d'angle rectangulaire, ouverture par deux panneaux coulissants sur deux panneaux fixes.  
*Rechthoekige hoekinstap met twee schuivende panelen en twee vaste panelen.*

## Finitions des panneaux *Paneel afwerkingen*

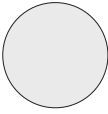
-  TR  
transparent  
*transparant*
-  ST  
granité  
*gemarteld*
-  AS  
satiné Acqua  
*satijn Acqua*

## Finitions des profilés *Afwerking profielen*

-  ULU  
chromé brillant  
*glanzend chroom*
-  L91  
blanc mat  
*wit matte*
-  L96  
noir mat  
*zwart matte*

| Z [cm]        | Cod.  | A [cm]    | B [cm] | B1 [cm] | C [cm] | D [cm]    |  [dm <sup>3</sup> ] |  [kg] |  [n°] | Panneaux<br><i>Paneel</i> | L91-L96<br>[€] | ULU<br>[€] |
|---------------|-------|-----------|--------|---------|--------|-----------|--|--|--|---------------------------|----------------|------------|
| 67-71/87-91   | B6472 | 33,9-37,9 | 31,7   | 41,7    | 43     | 43,9-47,9 | 197  | 31   | 1  | TR                        | 792            | 882        |
|               |       |           |        |         |        |           |  |  |  | ST                        | 816            | 909        |
|               |       |           |        |         |        |           |  |  |  | AS                        | 871            | 971        |
| 67-71/97-101  | B6478 | 33,9-37,9 | 31,7   | 46,7    | 46,5   | 48,9-52,9 | 202  | 33   | 1  | TR                        | 824            | 934        |
|               |       |           |        |         |        |           |  |  |  | ST                        | 849            | 963        |
|               |       |           |        |         |        |           |  |  |  | AS                        | 907            | 1028       |
| 67-71/117-121 | B6479 | 33,9-37,9 | 31,7   | 56,7    | 53,5   | 58,9-62,9 | 223  | 37   | 1  | TR                        | 860            | 978        |
|               |       |           |        |         |        |           |  |  |  | ST                        | 886            | 1007       |
|               |       |           |        |         |        |           |  |  |  | AS                        | 947            | 1076       |
| 73-77/87-91   | B6474 | 36,9-40,9 | 34,7   | 41,7    | 45     | 43,9-47,9 | 206  | 34   | 1  | TR                        | 782            | 846        |
|               |       |           |        |         |        |           |  |  |  | ST                        | 805            | 872        |
|               |       |           |        |         |        |           |  |  |  | AS                        | 860            | 932        |
| 73-77/97-101  | B6475 | 36,9-40,9 | 34,7   | 46,7    | 48,5   | 48,9-52,9 | 206  | 34   | 1  | TR                        | 795            | 907        |
|               |       |           |        |         |        |           |  |  |  | ST                        | 820            | 934        |
|               |       |           |        |         |        |           |  |  |  | AS                        | 876            | 999        |
| 77-81/97-101  | B6476 | 38,9-42,9 | 36,7   | 46,7    | 50     | 48,9-52,9 | 206  | 34   | 1  | TR                        | 803            | 913        |
|               |       |           |        |         |        |           |  |  |  | ST                        | 828            | 942        |
|               |       |           |        |         |        |           |  |  |  | AS                        | 883            | 1005       |
| 77-81/117-121 | B6477 | 38,9-42,9 | 36,7   | 56,7    | 57     | 58,9-62,9 | 206  | 34   | 1  | TR                        | 882 ☆          | 1004 ★     |
|               |       |           |        |         |        |           |  |  |  | ST                        | 909            | 1035       |
|               |       |           |        |         |        |           |  |  |  | AS                        | 971            | 1104       |

★ Produit en stock: disponibilité immédiate sur **samo** France - ☆ Seulement pour L91

| Produits Spéciaux - <i>Maatwerk</i> | Mesures limites - <i>Extremes maten</i> | I [€] | II [€] | III [€] |
|-------------------------------------|---|-------|--------|---------|
|                                     | H max 200 cm / L max 130 cm - min 50 cm | 100   | 125    | 140     |



Flasher le QR code pour vous connecter à la page du site [www.samo.it](http://www.samo.it) et voir les autres finitions de profilés et de verres  
*Flash de QR-code om verbinding te maken met de website [www.samo.it](http://www.samo.it) en zie andere profiel - en glasafwerkingen*

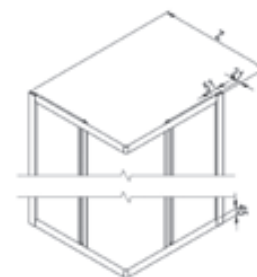
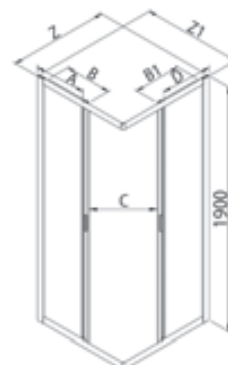
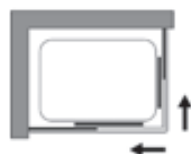



Traitement du Verre anti-calcaire À demander au moment de la commande **€ 100**  
Pour le traitement StarClean considérer l'augmentation d'une semaine pour la livraison.  
*Glas Behandeling antikalk Te vermelden bij bestelling € 100*  
*Voor de Starclean behandeling moet er rekening Worden gehouden met één week extra.*

**samo** 303



# America 4

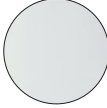

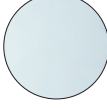
## Finitions des panneaux Paneel afwerkingen

-  TR  
transparent  
*transparant*
-  ST  
granité  
*gemarteld*
-  AS  
satiné Acqua  
*satijn Acqua*

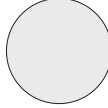
## Finitions des profilés Afwerking profielen

-  ULU  
chromé brillant  
*glanzend chroom*
-  L91  
blanc mat  
*wit matte*
-  L96  
noir mat  
*zwart matte*

Un seul côté pour paroi de douche d'angle, ouverture par deux panneaux coulissants sur deux panneaux fixes.  
*Hoekinstap met twee schuivende panelen en twee vaste panelen.*

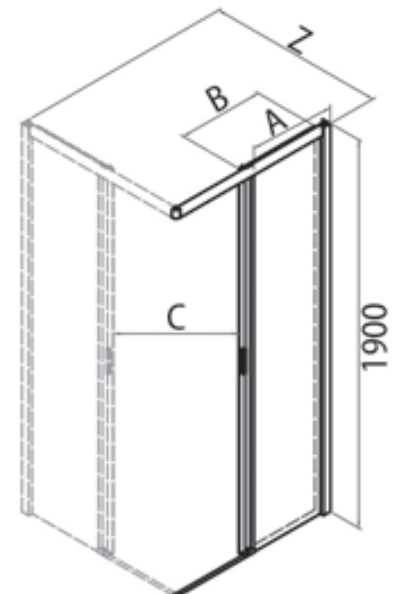
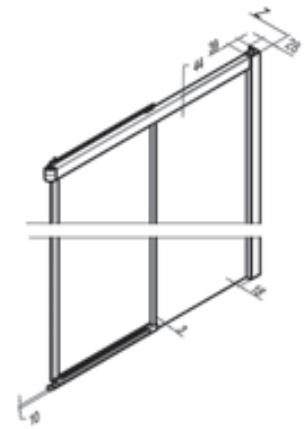

| Z [cm]  | Cod.  | A [cm]    | B [cm] | C [cm] |  [dm³] |  [kg] |  [n°] | Panneaux<br>Panneel | L91-L96 [€] | ULU [€] |
|---------|-------|-----------|--------|--------|---|---|--|---------------------|-------------|---------|
| 67-71   | B6482 | 33,9-37,9 | 31,7   | 36     | 118   | 19  | 1  | TR                  | 405         | 438     |
|         |       |           |        |        |   |   |  | ST                  | 417         | 452     |
|         |       |           |        |        |   |   |  | AS                  | 446         | 483     |
| 73-77   | B6484 | 36,9-40,9 | 34,7   | 40     | 122   | 20  | 1  | TR                  | 405         | 438     |
|         |       |           |        |        |   |   |  | ST                  | 417         | 452     |
|         |       |           |        |        |   |   |  | AS                  | 446         | 483     |
| 77-81   | B6485 | 38,9-42,9 | 36,7   | 43     | 128   | 21  | 1  | TR                  | 427         | 449     |
|         |       |           |        |        |   |   |  | ST                  | 441         | 463     |
|         |       |           |        |        |   |   |  | AS                  | 470         | 495     |
| 83-87   | B6487 | 41,9-45,9 | 39,7   | 47     | 137   | 22  | 1  | TR                  | 427         | 449     |
|         |       |           |        |        |   |   |  | ST                  | 441         | 463     |
|         |       |           |        |        |   |   |  | AS                  | 470         | 495     |
| 87-91   | B6488 | 43,9-47,9 | 41,7   | 50     | 140   | 23  | 1  | TR                  | 437 ☆       | 463 ★   |
|         |       |           |        |        |   |   |  | ST                  | 451         | 478     |
|         |       |           |        |        |   |   |  | AS                  | 482         | 510     |
| 93-97   | B6490 | 47,1-51,1 | 44,9   | 54,5   | 145   | 24  | 1  | TR                  | 437         | 463     |
|         |       |           |        |        |   |   |  | ST                  | 451         | 478     |
|         |       |           |        |        |   |   |  | AS                  | 482         | 510     |
| 97-101  | B6491 | 48,9-52,9 | 46,7   | 57     | 151   | 25  | 1  | TR                  | 446         | 506     |
|         |       |           |        |        |   |   |  | ST                  | 459         | 523     |
|         |       |           |        |        |   |   |  | AS                  | 490         | 557     |
| 103-107 | B6493 | 52,1-56,1 | 49,9   | 61,5   | 155   | 26  | 1  | TR                  | 446         | 506     |
|         |       |           |        |        |   |   |  | ST                  | 459         | 523     |
|         |       |           |        |        |   |   |  | AS                  | 490         | 557     |
| 107-111 | B6494 | 53,9-57,9 | 51,7   | 64     | 160   | 27  | 1  | TR                  | 449         | 514     |
|         |       |           |        |        |   |   |  | ST                  | 463         | 530     |
|         |       |           |        |        |   |   |  | AS                  | 495         | 566     |
| 117-121 | B6497 | 58,9-62,9 | 56,7   | 71     | 168   | 28  | 1  | TR                  | 472 ☆       | 563 ★   |
|         |       |           |        |        |   |   |  | ST                  | 487         | 581     |
|         |       |           |        |        |   |   |  | AS                  | 519         | 620     |

Délais - Af-fabriek levertermijn

1-2 Semaines - 1-2 Weken

2-3 Semaines - 2-3 Weken

3-4 Semaines - 3-4 Weken

N.B. L'ouverture augmente ou se réduit selon l'extensibilité.

★ Produit en stock: disponibilité immédiate sur samo France - ☆ Seulement pour L91

Belangrijke opmerkin: De opening neemt toe of af naargelang de variatie van het.

| Produits Spéciaux - Maatwerk | Mesures limites - Extreme maten         | I [€] | II [€] | III [€] |
|------------------------------|---|-------|--------|---------|
|                              | H max 200 cm / L max 130 cm - min 50 cm | 100   | 125    | 140     |

Formulaire de chiffrage disponible en ligne sur le site web: [www.samo.it/it/prodotti-speciali](http://www.samo.it/it/prodotti-speciali) - Aanvraagformulier online beschikbaar op de website: [www.samo.it/it/prodotti-speciali](http://www.samo.it/it/prodotti-speciali)  
En cas d'annulation après acceptation le coût total de la commande sera débité - Bij annulering na aanvaarding, wordt de volledige kost van de bestelling in rekening gebracht

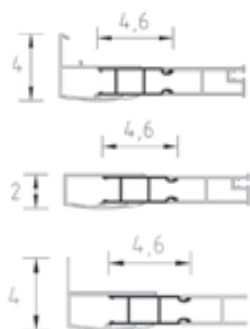

Profilé de compensation en option - Optionele compensatie profiel

| Hauteur<br>Hoogte [cm] | Cod.  | Extensibilité<br>Regelbereik [cm] | L91 [€] | L96 [€] | ULU [€] |
|------------------------|-------|-----------------------------------|---------|---------|---------|
| 190                    | COM7A | 0-4                               | 112     | 112     | 112     |



Traitement du Verre anti-calcaire À demander au moment de la commande € 50  
Pour le traitement StarClean considérer l'augmentation d'une semaine pour la livraison.  
Glas Behandeling antikalk Te vermelden bij bestelling € 50  
Voor de Starclean behandeling moet er rekening Worden gehouden met één week extra.





Flasher le QR code pour vous connecter à la page du site [www.samo.it](http://www.samo.it) et voir les autres finitions de profilés et de verres  
Flash de QR-code om verbinding te maken met de website [www.samo.it](http://www.samo.it) en zie andere profiel - en glasafwerkingen





# America 4

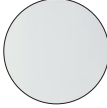

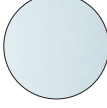
## Finitions des panneaux Paneel afwerkingen

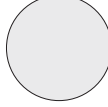

-  TR  
transparent  
*transparant*
-  ST  
granité  
*gemarteld*
-  AS  
satiné Acqua  
*satijn Acqua*

## Finitions des profilés Afwerking profielen

-  ULU  
chromé brillant  
*glanzend chroom*
-  L91  
blanc mat  
*wit matte*
-  L96  
noir mat  
*zwart matte*

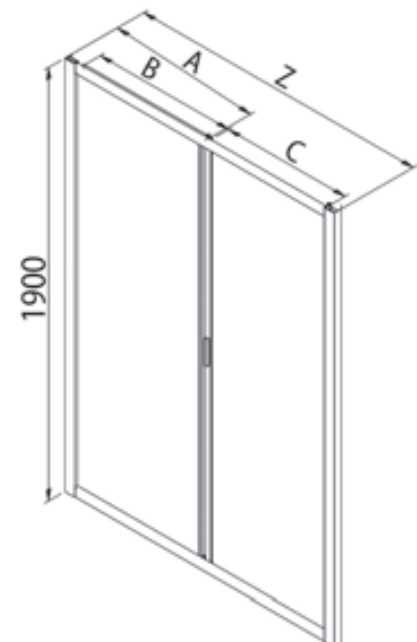
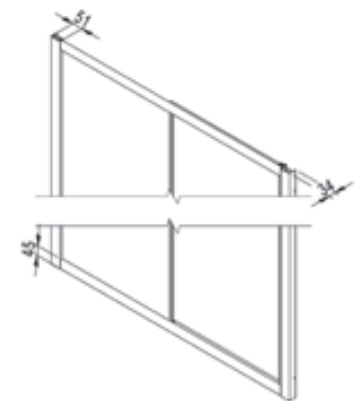
Porte de douche coulissante avec ouverture latérale par un panneau coulissant sur un panneau fixe.  
*Lateraal openschuivende douchewand met één vast en één openschuivend paneel.*



| Z [cm]  | Cod.  | A [cm]    | B [cm] | C [cm] |  [dm³] |  [kg] |  [n°] | Panneaux<br>Paneel | L91-L96 [€] | ULU [€] |
|---------|-------|-----------|--------|--------|---|---|--|--------------------|-------------|---------|
| 96-103  | B6440 | 47,1-51,1 | 44,9   | 38,5   | 121   | 24  | 1  | TR                 | 627         | 728     |
|         |       |           |        |        |   |   |  | ST                 | 647         | 751     |
|         |       |           |        |        |   |   |  | AS                 | 690         | 802     |
| 106-113 | B6442 | 52,1-56,1 | 49,9   | 43,5   | 126   | 25  | 1  | TR                 | 627         | 728 ★   |
|         |       |           |        |        |   |   |  | ST                 | 647         | 751     |
|         |       |           |        |        |   |   |  | AS                 | 690         | 802     |
| 116-123 | B6444 | 57,1-61,1 | 54,9   | 48,5   | 132   | 26  | 1  | TR                 | 661 ☆       | 764 ★   |
|         |       |           |        |        |   |   |  | ST                 | 681         | 788     |
|         |       |           |        |        |   |   |  | AS                 | 728         | 841     |
| 126-133 | B6446 | 62,1-66,1 | 59,9   | 53,5   | 137   | 27  | 1  | TR                 | 696 ☆       | 804 ★   |
|         |       |           |        |        |   |   |  | ST                 | 717         | 829     |
|         |       |           |        |        |   |   |  | AS                 | 767         | 885     |
| 136-143 | B6448 | 67,1-71,1 | 64,9   | 58,5   | 143   | 28  | 1  | TR                 | 733 ☆       | 845 ★   |
|         |       |           |        |        |   |   |  | ST                 | 756         | 871     |
|         |       |           |        |        |   |   |  | AS                 | 808         | 930     |
| 146-153 | B6450 | 72,1-76,1 | 69,9   | 63,5   | 149   | 29  | 1  | TR                 | 772 ☆       | 891     |
|         |       |           |        |        |   |   |  | ST                 | 795         | 918     |
|         |       |           |        |        |   |   |  | AS                 | 850         | 980     |
| 156-163 | B6452 | 77,1-81,1 | 74,9   | 68,5   | 155   | 30  | 1  | TR                 | 814 ☆       | 934     |
|         |       |           |        |        |   |   |  | ST                 | 839         | 963     |
|         |       |           |        |        |   |   |  | AS                 | 896         | 1028    |
| 166-173 | B6454 | 82,1-86,1 | 79,9   | 73,5   | 161   | 31  | 1  | TR                 | 856 ☆       | 984 ★   |
|         |       |           |        |        |   |   |  | ST                 | 882         | 1014    |
|         |       |           |        |        |   |   |  | AS                 | 942         | 1083    |

Délais - *Af-fabriek leveringstermijn*

1-2 Semaines - *1-2 Weken*

2-3 Semaines - *2-3 Weken*

3-4 Semaines - *3-4 Weken*

★ Produit en stock: disponibilité immédiate sur **samo** France - ☆ Seulement pour L91

| Produits Spéciaux - <i>Maatwerk</i> | Mesures limites - <i>Extremes maten</i> | I [€]                                   | II [€] | III [€] |
|-------------------------------------|---|---|--------|---------|
|                                     |   | H max 200 cm / L max 180 cm - min 80 cm | 100    | 125     |

Formulaire de chiffrage disponible en ligne sur le site web: [www.samo.it/it/prodotti-speciali](http://www.samo.it/it/prodotti-speciali) - *Aanvraagformulier online beschikbaar op de website: www.samo.it/it/prodotti-speciali*  
 En cas d'annulation après acceptation le coût total de la commande sera débité - *Bij annulering na aanvaarding, wordt de volledige kost van de bestelling in rekening gebracht*

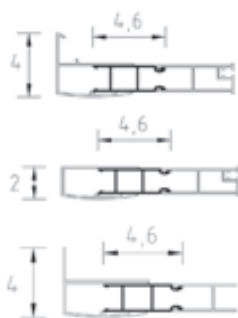

Profilé de compensation en option - *Optionele compensatie profiel*

| Hauteur<br>Hoogte [cm] | Cod.  | Extensibilité<br>Regelbereik [cm] | L91 [€] | L96 [€] | ULU [€] |
|------------------------|-------|-----------------------------------|---------|---------|---------|
| 190                    | COM7A | 0-4                               | 112     | 112     | 112     |

Paroi fixe pour réaliser des combinaisons (pag. 313) - *Vast paneel voor samenstellingen (pag. 313)*

| Cod.                               | B6421 | B6422 | B6424 | B6425 | B6427 | B6428 | B6429  |
|------------------------------------|-------|-------|-------|-------|-------|-------|--------|
| Extensibilité - <i>Regelbereik</i> | 63-67 | 67-71 | 73-77 | 77-81 | 83-87 | 87-91 | 97-101 |



Traitement du Verre anti-calcaire À demander au moment de la commande € 50  
 Pour le traitement StarClean considérer l'augmentation d'une semaine pour la livraison.  
*Glas Behandeling antikalk Te vermelden bij bestelling € 50*  
*Voor de Starclean behandeling moet er rekening Worden gehouden met één week extra.*



Flasher le QR code pour vous connecter à la page du site [www.samo.it](http://www.samo.it) et voir les autres finitions de profilés et de verres  
*Flash de QR-code om verbinding te maken met de website*  
[www.samo.it](http://www.samo.it) en zie andere profiel - en glasafwerkingen



# America 4

H 190 cm.  
V 4 mm.



Porte de douche coulissante à trois panneaux  
*Glijdeur met drie panelen*

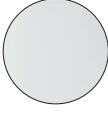

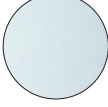

## Finitions des panneaux *Paneel afwerkingen*

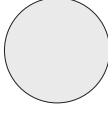
-  TR  
transparent  
*transparant*
-  ST  
granité  
*gemarteld*
-  AS  
satiné Acqua  
*satijn Acqua*

## Finitions des profilés *Afwerking profielen*

-  ULU  
chromé brillant  
*glanzend chroom*
-  L91  
blanc mat  
*wit matte*
-  L96  
noir mat  
*zwart matte*

Porte de douche coulissante avec ouverture latérale par deux panneaux coulissants sur un panneau fixe.  
*Lateraal openschuivende douchewand met één vast en twee openschuivend paneel.*

| Z [cm]  | Cod.  | A [cm]      | B [cm] | C [cm] |  [dm <sup>3</sup> ] |  [kg] |  [n°] | Panneaux<br><i>Paneel</i> | L91-L96 [€] | ULU [€] |
|---------|-------|-------------|--------|--------|--|---|--|---------------------------|-------------|---------|
| 68-76   | B6408 | 27,3 - 31,3 | 21,2   | 32     | 132  | 19  | 1  | TR                        | 576 ☆       | 676     |
|         |       |             |        |        |  |   |  | ST                        | 593         | 697     |
|         |       |             |        |        |  |   |  | AS                        | 634         | 744     |
| 77-85   | B6409 | 30,3 - 34,3 | 24,2   | 38     | 137  | 21  | 1  | TR                        | 601 ☆       | 711 ★   |
|         |       |             |        |        |  |   |  | ST                        | 619         | 733     |
|         |       |             |        |        |  |   |  | AS                        | 661         | 783     |
| 86-94   | B6410 | 33,3 - 37,3 | 27,2   | 44     | 143  | 23  | 1  | TR                        | 625 ☆       | 737 ★   |
|         |       |             |        |        |  |   |  | ST                        | 645         | 759     |
|         |       |             |        |        |  |   |  | AS                        | 689         | 811     |
| 95-103  | B6411 | 36,3 - 40,3 | 30,2   | 50     | 149  | 25  | 1  | TR                        | 655 ☆       | 722 ★   |
|         |       |             |        |        |  |   |  | ST                        | 675         | 795     |
|         |       |             |        |        |  |   |  | AS                        | 721         | 850     |
| 104-112 | B6455 | 39,3 - 43,3 | 33,2   | 56     | 153  | 26  | 1  | TR                        | 681 ☆       | 803 ★   |
|         |       |             |        |        |  |   |  | ST                        | 702         | 828     |
|         |       |             |        |        |  |   |  | AS                        | 749         | 883     |
| 113-121 | B6456 | 42,3 - 46,3 | 36,2   | 62     | 159  | 29  | 1  | TR                        | 710 ☆       | 839     |
|         |       |             |        |        |  |   |  | ST                        | 732         | 865     |
|         |       |             |        |        |  |   |  | AS                        | 782         | 923     |

★ Produit en stock: disponibilité immédiate sur **samo** France - ☆ Seulement pour L91

| Produits Spéciaux - <i>Maatwerk</i> | Mesures limites - <i>Extreme maten</i>  | I [€] | II [€] | III [€] |
|-------------------------------------|---|-------|--------|---------|
|                                     | H max 200 cm / L max 140 cm - min 60 cm | 100   | 125    | 140     |



Flasher le QR code pour vous connecter à la page du site [www.samo.it](http://www.samo.it) et voir les autres finitions de profilés et de verres  
*Flash de QR-code om verbinding te maken met de website [www.samo.it](http://www.samo.it) en zie andere profiel - en glasafwerkingen*



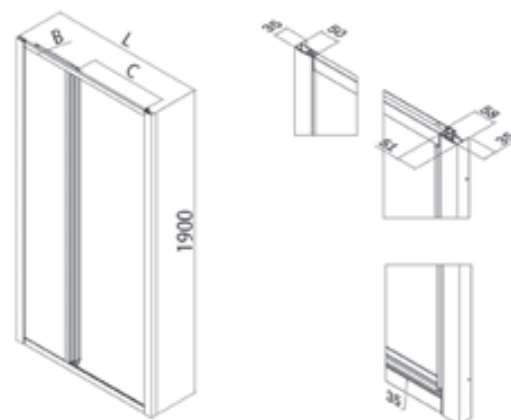

Traitement du Verre anti-calcaire À demander au moment de la commande **€ 100**  
Pour le traitement StarClean considérer l'augmentation d'une semaine pour la livraison.  
*Glas Behandeling antikalk Te vermelden bij bestelling € 100*  
*Voor de Starclean behandeling moet er rekening Worden gehouden met één week extra.*





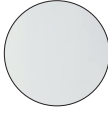

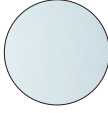
## Finitions des panneaux Paneel afwerkingen

-  TR  
transparent  
transparant
-  ST  
granité  
gemarteld
-  AS  
satiné Acqua  
satijn Acqua

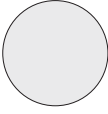
## Finitions des profilés Afwerking profielen

-  ULU  
chromé brillant  
glanzend chroom
-  L91  
blanc mat  
wit matte
-  L96  
noir mat  
zwart matte

Porte de douche avec ouverture pivotante vers l'intérieur et l'extérieur.  
Vleugel deur. Omkeerbaar voor bepaling openingzijde.

| Z [cm] | Cod.  | A [cm] | B [cm] | C [cm] |  [dm <sup>3</sup> ] |  [kg] |  [n°] | Panneaux<br>Paneel | L91-L96<br>[€] | ULU<br>[€] |
|--------|-------|--------|--------|--------|--|--|--|--------------------|----------------|------------|
| 66-74  | B6401 | //     | 51,8   | 52     | 117  | 16   | 1  | TR                 | 515 ☆          | 606        |
|        |       |        |        |        |  |  |  | ST                 | 531            | 624        |
|        |       |        |        |        |  |  |  | AS                 | 567            | 666        |
| 76-84  | B6403 | //     | 61,8   | 62     | 131  | 18   | 1  | TR                 | 540 ☆          | 632 ★      |
|        |       |        |        |        |  |  |  | ST                 | 557            | 651        |
|        |       |        |        |        |  |  |  | AS                 | 594            | 695        |
| 86-94  | B6405 | //     | 71,8   | 72     | 148  | 19   | 1  | TR                 | 566 ☆          | 664 ★      |
|        |       |        |        |        |  |  |  | ST                 | 583            | 685        |
|        |       |        |        |        |  |  |  | AS                 | 623            | 731        |
| 96-104 | B6407 | //     | 81,8   | 82     | 155  | 20   | 1  | TR                 | 566 ☆          | 664        |
|        |       |        |        |        |  |  |  | ST                 | 583            | 685        |
|        |       |        |        |        |  |  |  | AS                 | 623            | 731        |

Délais - Af-fabriek levertermijn

1-2 Semaines - 1-2 Weken

2-3 Semaines - 2-3 Weken

3-4 Semaines - 3-4 Weken

★ Produit en stock: disponibilité immédiate sur **samo** France - ☆ Seulement pour L91

| Produits Spéciaux - Maatwerk | Mesures limites - Extreme maten         | I [€] | II [€] | III [€] |
|------------------------------|---|-------|--------|---------|
|                              | H max 200 cm / L max 100 cm - min 50 cm | 100   | 125    | 140     |



Flasher le QR code pour vous connecter à la page du site [www.samo.it](http://www.samo.it) et voir les autres finitions de profilés et de verres.  
Flash de QR-code om verbinding te maken met de website [www.samo.it](http://www.samo.it) en zie andere profiel - en glasafwerkingen

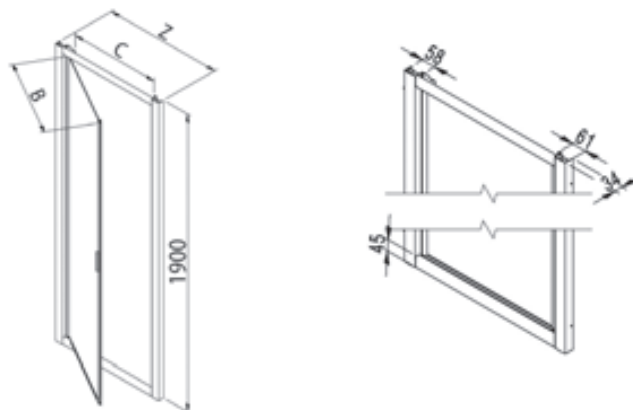

Traitement du Verre anti-calcaire À demander au moment de la commande **€ 50**  
Pour le traitement StarClean considérer l'augmentation d'une semaine pour la livraison.  
Glas Behandeling antikalk Te vermelden bij bestelling **€ 50**  
Voor de Starclean behandeling moet er rekening Worden gehouden met één week extra.







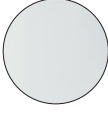

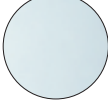

Finitions des panneaux  
*Paneel afwerkingen*

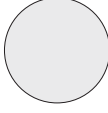
-  TR  
transparent  
*transparant*
-  ST  
granité  
*gemarteld*
-  AS  
satiné Acqua  
*satijn Acqua*

Finitions des profilés  
*Afwerking profielen*

-  ULU  
chromé brillant  
*glanzend chroom*
-  L91  
blanc mat  
*wit matte*
-  L96  
noir mat  
*zwart matte*

Porte de douche avec ouverture par deux panneaux pliants vers l'intérieur.  
*Vouwdeur met twee openzwaaiende panelen. Openzwaaiende naar binnen als naar buiten.*

| Z [cm] | Cod.  | A [cm] | B [cm] | C [cm] |  [dm³] |  [kg] |  [n°] | Panneaux<br><i>Paneel</i> | L91-L96<br>[€] | ULU<br>[€] |
|--------|-------|--------|--------|--------|---|---|--|---------------------------|----------------|------------|
| 66-74  | B6461 | //     | 28,8   | 36     | 118   | 16  | 1  | TR                        | 675 ☆          | 777        |
|        |       |        |        |        |   |   |  | ST                        | 696            | 800        |
|        |       |        |        |        |   |   |  | AS                        | 743            | 855        |
| 76-84  | B6463 | //     | 34     | 46     | 122   | 20  | 1  | TR                        | 699 ☆          | 808        |
|        |       |        |        |        |   |   |  | ST                        | 720            | 833        |
|        |       |        |        |        |   |   |  | AS                        | 769            | 890        |
| 86-94  | B6465 | //     | 38,7   | 56     | 128   | 21  | 1  | TR                        | 726 ☆          | 837        |
|        |       |        |        |        |   |   |  | ST                        | 748            | 864        |
|        |       |        |        |        |   |   |  | AS                        | 799            | 922        |
| 96-104 | B6467 | //     | 43,6   | 66     | 137   | 22  | 1  | TR                        | 754 ☆          | 866        |
|        |       |        |        |        |   |   |  | ST                        | 778            | 892        |
|        |       |        |        |        |   |   |  | AS                        | 830            | 953        |

Délais - Af-fabriek levertermijn

1-2 Semaines - 1-2 Weken

2-3 Semaines - 2-3 Weken

3-4 Semaines - 3-4 Weken

★ Produit en stock: disponibilité immédiate sur **samo** France - ☆ Seulement pour L91

| Produits Spéciaux - <i>Maatwerk</i> | Mesures limites - <i>Extreme maten</i>  | I [€] | II [€] | III [€] |
|-------------------------------------|---|-------|--------|---------|
|                                     | H max 200 cm / L max 120 cm - min 50 cm | 100   | 125    | 140     |

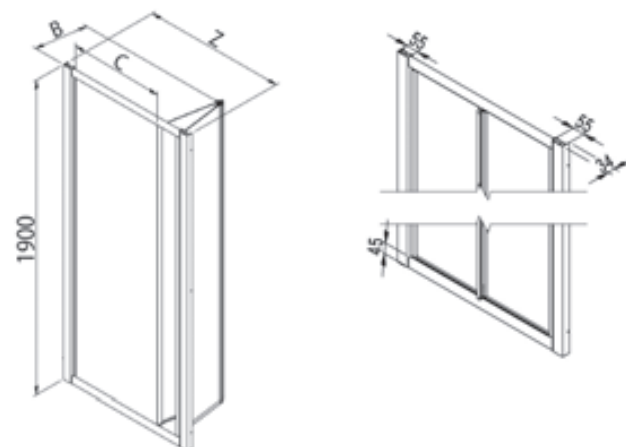

Flasher le QR code pour vous connecter à la page du site [www.samo.it](http://www.samo.it) et voir les autres finitions de profilés et de verres  
*Flash de QR-code om verbinding te maken met de website [www.samo.it](http://www.samo.it) en zie andere profiel - en glasafwerkingen*



Traitement du Verre anti-calcaire À demander au moment de la commande € 50  
Pour le traitement StarClean considérer l'augmentation d'une semaine pour la livraison.  
*Glas Behandeling antikalk Te vermelden bij bestelling € 50  
Voor de Starclean behandeling moet er rekening Worden gehouden met één week extra.*



# America 4

H 190 cm.  
V 4 mm.



Porte de douche type saloon  
*Saloondeur*

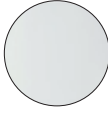

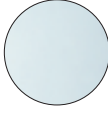
## Finitions des panneaux *Paneel afwerkingen*

-  TR  
transparent  
*transparant*
-  ST  
granité  
*gemarteld*
-  AS  
satiné Acqua  
*satijn Acqua*

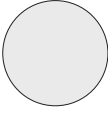
## Finitions des profilés *Afwerking profielen*

-  ULU  
chromé brillant  
*glanzend chroom*
-  L91  
blanc mat  
*wit matte*
-  L96  
noir mat  
*zwart matte*

Porte de douche à deux panneaux à battants, ouverture vers l'extérieur et l'intérieur.  
*Saloondeur, douchedeur met twee zowel naar binnen als naar buiten openzwaaiende panelen.*

| Z [cm] | Cod.  | A [cm] | B [cm] | C [cm] |  [dm <sup>3</sup> ] |  [kg] |  [n°] | Panneaux<br><i>Paneel</i> | L91-L96<br>[€] | ULU<br>[€] |
|--------|-------|--------|--------|--------|--|---|--|---------------------------|----------------|------------|
| 66-74  | B6431 | //     | 25     | 49,5   | 117  | 16  | 1  | TR                        | 606 ☆          | 700        |
|        |       |        |        |        |  |   |  | ST                        | 624            | 721        |
|        |       |        |        |        |  |   |  | AS                        | 666            | 771        |
| 76-84  | B6433 | //     | 30     | 59,5   | 131  | 18  | 1  | TR                        | 632 ☆          | 731        |
|        |       |        |        |        |  |   |  | ST                        | 651            | 753        |
|        |       |        |        |        |  |   |  | AS                        | 695            | 804        |
| 86-94  | B6435 | //     | 35     | 69,5   | 148  | 19  | 1  | TR                        | 658 ☆          | 762        |
|        |       |        |        |        |  |   |  | ST                        | 678            | 785        |
|        |       |        |        |        |  |   |  | AS                        | 723            | 839        |
| 96-104 | B6437 | //     | 40     | 79,5   | 155  | 20  | 1  | TR                        | 685 ☆          | 790        |
|        |       |        |        |        |  |   |  | ST                        | 706            | 815        |
|        |       |        |        |        |  |   |  | AS                        | 754            | 870        |

Délais - *Af-fabriek levertermijn*

1-2 Semaines - *1-2 Weken*

2-3 Semaines - *2-3 Weken*

3-4 Semaines - *3-4 Weken*

★ Produit en stock: disponibilité immédiate sur **samo** France - ☆ Seulement pour L91

| Produits Spéciaux - <i>Maatwerk</i> | Mesures limites - <i>Extremes maten</i> | I [€] | II [€] | III [€] |
|-------------------------------------|---|-------|--------|---------|
|                                     | H max 200 cm / L max 120 cm - min 50 cm | 100   | 125    | 140     |



Flasher le QR code pour vous connecter à la page du site [www.samo.it](http://www.samo.it) et voir les autres finitions de profilés et de verres  
*Flash de QR-code om verbinding te maken met de website [www.samo.it](http://www.samo.it) en zie andere profiel- en glasafwerkingen*



Traitement du Verre anti-calcaire À demander au moment de la commande € 50  
Pour le traitement StarClean considérer l'augmentation d'une semaine pour la livraison.  
*Glas Behandeling antikalk Te vermelden bij bestelling € 50  
Voor de Starclean behandeling moet er rekening Worden gehouden met één week extra.*

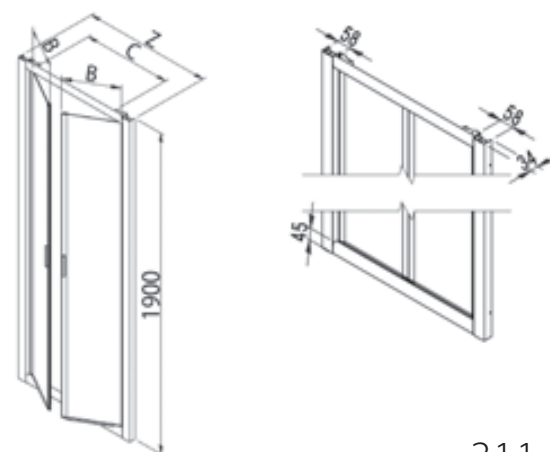



# America 4

H 190 cm.  
V 4 mm.



¼ de rond coulissant à quatre panneaux  
Kwartronde glijdeur met vier panelen

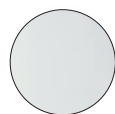

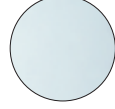

## Finitions des panneaux Paneel afwerkingen

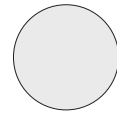
-  TR  
transparent  
transparant
-  ST  
granité  
gemarteld
-  AS  
satiné Acqua  
satijn Acqua

## Finitions des profilés Afwerking profielen

-  ULU  
chromé brillant  
glanzend chroom
-  L91  
blanc mat  
wit matte
-  L96  
noir mat  
zwart matte

Pari de douche ¼ de rond à quatre panneaux, ouverture centrale par deux panneaux coulissants sur deux panneaux fixes.  
Kwartronde met vier panelen, centraal openschuivende kwartronde douchewand met twee vaste en twee openschuivende panelen.

| Z [cm]    | Cod.  | A [cm]    | B [cm] | C [cm] |  [dm³] |  [kg] |  [n°] | Panneaux<br>Paneel | L91-L96<br>[€] | ULU<br>[€] |
|-----------|-------|-----------|--------|--------|---|---|--|--------------------|----------------|------------|
| 71,5-75,5 | B6470 | 33,9-37,9 | 28,3   | 41     | 42-44   | 31  | 1  | TR                 | 1050           | 1222       |
|           |       |           |        |        |   |   |  | ST                 | 1082           | 1259       |
|           |       |           |        |        |   |   |  | AS                 | 1155           | 1345       |
| 76-80     | B6473 | 21,5-25,5 | 41,3   | 36     | 43-45   | 33  | 1  | TR                 | 1069 ☆         | 1238       |
|           |       |           |        |        |   |   |  | ST                 | 1102           | 1275       |
|           |       |           |        |        |   |   |  | AS                 | 1177           | 1362       |
| 86-90     | B6471 | 31,5-35,5 | 41,3   | 51,5   | 48-50   | 37  | 1  | TR                 | 1095 ☆         | 1275       |
|           |       |           |        |        |   |   |  | ST                 | 1129           | 1314       |
|           |       |           |        |        |   |   |  | AS                 | 1206           | 1403       |

Délais - Af-fabriek levertermijn

1-2 Semaines - 1-2 Weken

2-3 Semaines - 2-3 Weken

3-4 Semaines - 3-4 Weken

★ Produit en stock: disponibilité immédiate sur samo France - ☆ Seulement pour L91

| Produits Spéciaux - Maatwerk | Mesures limites - Extreme maten                        | I [€] | II [€] | III [€] |
|------------------------------|--|-------|--------|---------|
|                              | H max 190 cm / Largeur max/min demander la faisabilité | 275   | //     | 350     |

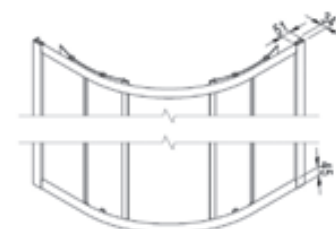
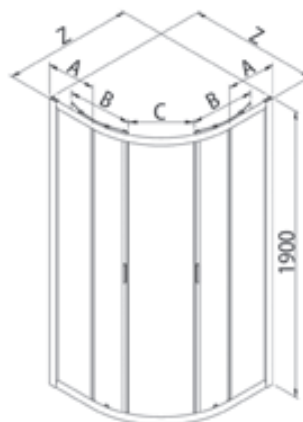

Flasher le QR code pour vous connecter à la page du site [www.samo.it](http://www.samo.it) et voir les autres finitions de profilés et de verres  
Flash de QR-code om verbinding te maken met de website [www.samo.it](http://www.samo.it) en zie andere profiel - en glasafwerkingen



Traitement du Verre anti-calcaire À demander au moment de la commande € 100  
Pour le traitement StarClean considérer l'augmentation d'une semaine pour la livraison.  
Glas Behandeling antikalk Te vermelden bij bestelling € 100  
Voor de Starclean behandeling moet er rekening Worden gehouden met één week extra.



# America 4

H 190 cm.  
V 4 mm.

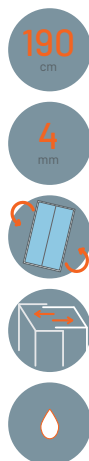

Paroi fixe pour réaliser des combinaisons  
Vaste wand voor samenstellingen

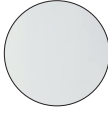

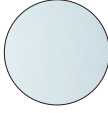

## Finitions des panneaux Paneel afwerkingen

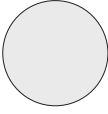
-  TR  
transparent  
transparant
-  ST  
granité  
gemarteld
-  AS  
satiné Acqua  
satijn Acqua

## Finitions des profilés Afwerking profielen

-  ULU  
chromé brillant  
glanzend chroom
-  L91  
blanc mat  
wit matte
-  L96  
noir mat  
zwart matte

Paroi fixe pour réaliser des combinaisons, pour former des parois à deux ou trois côtés, également pour des dimensions rectangulaires.  
Non installable seule ou comme paroi de division.  
Vaste wand voor samenstellingen, van twee of driezijdige douchecellen, mogelijkheid tot rechthoekige maten.

| Z [cm] | Cod.  | A [cm] | B [cm] | C [cm] |  [dm³] |  [kg] |  [n°] | Panneaux<br>Paneel | L91-L96<br>[€] | ULU<br>[€] |
|--------|-------|--------|--------|--------|---|---|--|--------------------|----------------|------------|
| 63-67  | B6421 | //     | //     | //     | 118   | 15  | 1  | TR                 | 350            | 416        |
|        |       |        |        |        |   |   |  | ST                 | 361            | 430        |
|        |       |        |        |        |   |   |  | AS                 | 386            | 458        |
| 67-71  | B6422 | //     | //     | //     | 121   | 16  | 1  | TR                 | 350 ☆          | 416        |
|        |       |        |        |        |   |   |  | ST                 | 361            | 430        |
|        |       |        |        |        |   |   |  | AS                 | 386            | 458        |
| 73-77  | B6424 | //     | //     | //     | 123   | 17  | 1  | TR                 | 350            | 416        |
|        |       |        |        |        |   |   |  | ST                 | 361            | 430        |
|        |       |        |        |        |   |   |  | AS                 | 386            | 458        |
| 77-81  | B6425 | //     | //     | //     | 126   | 18  | 1  | TR                 | 372 ☆          | 438 ★      |
|        |       |        |        |        |   |   |  | ST                 | 384            | 452        |
|        |       |        |        |        |   |   |  | AS                 | 410            | 483        |
| 83-87  | B6427 | //     | //     | //     | 130   | 19  | 1  | TR                 | 372            | 438        |
|        |       |        |        |        |   |   |  | ST                 | 384            | 452        |
|        |       |        |        |        |   |   |  | AS                 | 410            | 483        |
| 87-91  | B6428 | //     | //     | //     | 132   | 20  | 1  | TR                 | 396 ☆          | 464 ★      |
|        |       |        |        |        |   |   |  | ST                 | 408            | 479        |
|        |       |        |        |        |   |   |  | AS                 | 436            | 511        |
| 97-101 | B6429 | //     | //     | //     | 135   | 21  | 1  | TR                 | 396 ☆          | 464 ★      |
|        |       |        |        |        |   |   |  | ST                 | 408            | 479        |
|        |       |        |        |        |   |   |  | AS                 | 436            | 511        |

Délais - Af-fabriek levertermijn

1-2 Semaines - 1-2 Weken

2-3 Semaines - 2-3 Weken

3-4 Semaines - 3-4 Weken



| Produits Spéciaux - Maatwerk | Mesures limites - Extreme maten         | I [€] | II [€] | III [€] |
|------------------------------|---|-------|--------|---------|
|                              | H max 200 cm / L max 120 cm - min 17 cm | 70    | 90     | 105     |

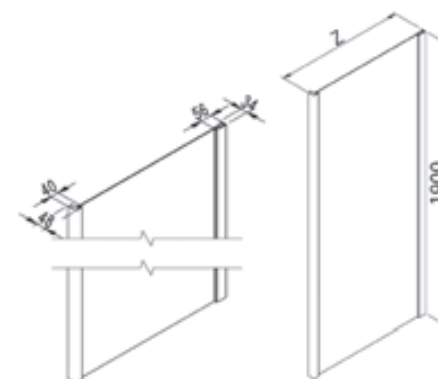

Traitement du Verre anti-calcaire À demander au moment de la commande € 50  
Pour le traitement StarClean considérer l'augmentation d'une semaine pour la livraison.  
Glas Behandeling antikalk Te vermelden bij bestelling € 50  
Voor de Starclean behandeling moet er rekening Worden gehouden met één week extra.



America



Finitions panneaux en verre trempé  
*Afwerking panelen veiligheidsglas*

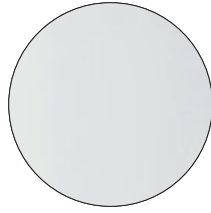

**TR**  
 transparent  
*transparant*

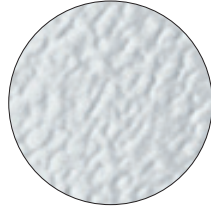

**ST**  
 granité  
*gemarteld*

Finition panneaux en polystyrène  
*Afwerking panelen polystyreen*



**JU**  
 polystyrène Juta  
 polystyreen Juta

Finition des profilés - *Profiel afwerkingen*

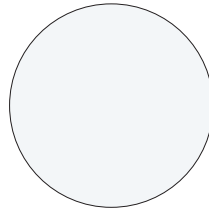

**L01**  
 blanc  
 wit

Angles  
*Hoek uitvoeringen*

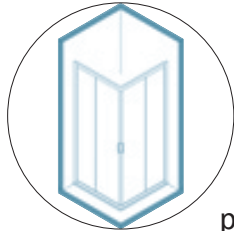

p. 316

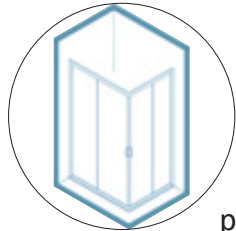

p. 318

Portes  
*Deuren*

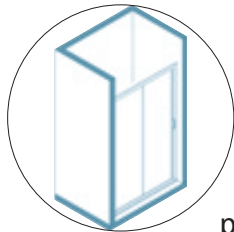

p. 317

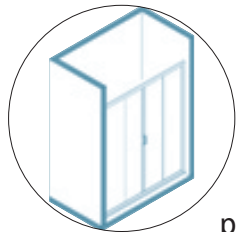

p. 320

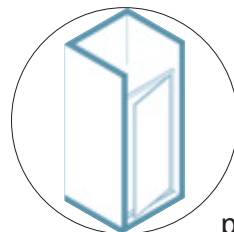

p. 321

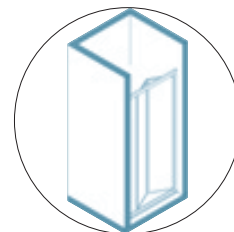

p. 322

Les 1/4 de Rond  
*Afgeronde uitvoeringen*

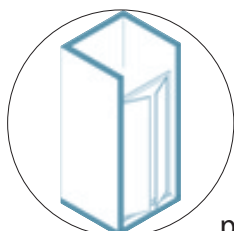

p. 323

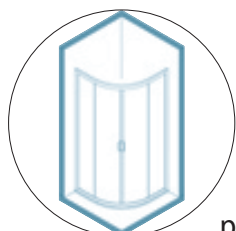

p. 324

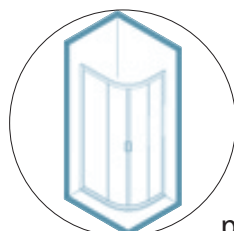

p. 325

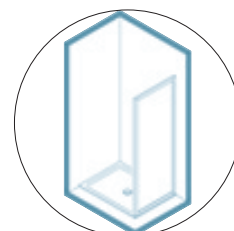

Paroi Fixe  
*Vaste wanden*



p. 326

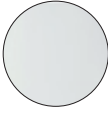

Finitions panneaux en verre trempé  
Afwerking panelen veiligheidsglas

-  TR  
transparent  
transparant
-  ST  
granité  
gemarteld



Finition panneaux en polystyrène  
Afwerking panelen polystyreen

-  JU  
polystyrène Juta  
polystyreen Juta

Finition des profilés  
Afwerking profielen

-  L01  
blanc  
wit

Pari de douche d'angle, ouverture par deux panneaux coulissants sur deux panneaux fixes.  
Hoekinstap met twee schuivende panelen en twee vaste panelen.

| Z [cm] | Cod.  | A [cm]    | B [cm] | B1 [cm] | C [cm] | D [cm]    |  [dm <sup>3</sup> ] |  [kg] |  [n°] | Panneaux<br>Paneel | L01 [€] |
|--------|-------|-----------|--------|---------|--------|-----------|--|--|--|--------------------|---------|
| 67-71  | B6816 | 33,8-37,8 | 32     | 32      | 35     | 33,8-37,8 | 132  | 28   | 1  | TR                 | 608 ★   |
|        |       |           |        |         |        |           |  |  |  | ST                 | 627 ★   |
|        |       |           |        |         |        |           |  |  |  | JU                 | 609     |
| 73-77  | B6817 | 36,8-40,8 | 35     | 35      | 39     | 36,8-40,8 | 142  | 30   | 1  | TR                 | 625 ★   |
|        |       |           |        |         |        |           |  |  |  | ST                 | 645     |
|        |       |           |        |         |        |           |  |  |  | JU                 | 627 ★   |
| 77-81  | B6818 | 38,8-42,8 | 37     | 37      | 42     | 38,8-42,8 | 156  | 30   | 1  | TR                 | 642 ★   |
|        |       |           |        |         |        |           |  |  |  | ST                 | 661     |
|        |       |           |        |         |        |           |  |  |  | JU                 | 644 ★   |
| 83-87  | B6822 | 41,8-45,8 | 40     | 40      | 46     | 41,8-45,8 | 171  | 34   | 1  | TR                 | 660 ★   |
|        |       |           |        |         |        |           |  |  |  | ST                 | 680     |
|        |       |           |        |         |        |           |  |  |  | JU                 | 660     |
| 87-91  | B6823 | 43,8-47,8 | 42     | 42      | 49     | 43,8-47,8 | 178  | 38   | 1  | TR                 | 676 ★   |
|        |       |           |        |         |        |           |  |  |  | ST                 | 697     |
|        |       |           |        |         |        |           |  |  |  | JU                 | 676     |

Délais - Af-fabriek levertermijn

1-2 Semaines - 1-2 Weken

2-3 Semaines - 2-3 Weken

3-4 Semaines - 3-4 Weken

★ Produit en stock: disponibilité immédiate sur **samo** France

| Produits Spéciaux - Maatwerk | Mesures limites - Extreme maten | I [€]                                   | II [€] | III [€] |
|------------------------------|---------------------------------|---|--------|---------|
|                              |                                 | H max 200 cm / L max 130 cm - min 50 cm | 100    | 125     |



Flasher le QR code pour vous connecter à la page du site  
www.samo.it et voir les autres finitions de profilés et de verres

Flash de QR-code om verbinding te maken met de website  
www.samo.it en zie andere profiel - en glasafwerkingen

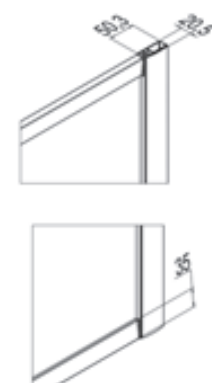
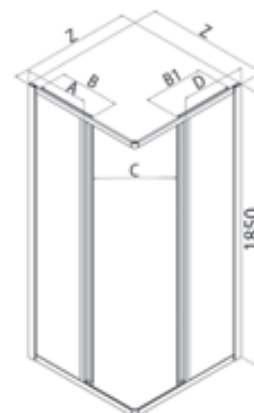
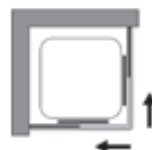

Traitement du Verre anti-calcaire À demander au moment de la commande **€ 100**  
Pour le traitement StarClean considérer l'augmentation d'une semaine pour la livraison.  
Glas Behandeling antikalk Te vermelden bij bestelling **€ 100**  
Voor de Starclean behandeling moet er rekening Worden gehouden met één week extra.



Finitions panneaux en verre trempé  
Afwerking panelen veiligheidsglas

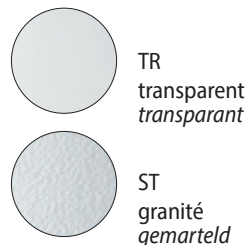

Finition panneaux en polystyrène  
Afwerking panelen polystyreen

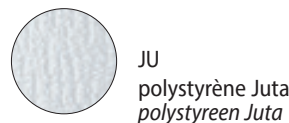

Finition des profilés  
Afwerking profielen



Porte de douche avec ouverture latérale par un panneau coulissant sur un panneau fixe.  
Lateraal openschuivende douchewand met één vast en één openschuivend paneel.

| Z [cm]  | Cod.  | A [cm]    | B [cm] | C [cm] | [dm³] | [kg] | [n°] | Panneaux<br>Paneel | L01 [€] |
|---------|-------|-----------|--------|--------|-------|------|------|--------------------|---------|
| 113-120 | B6841 | 54,7-58,7 | 54,8   | 47     | 119   | 26   | 1    | TR                 | 516 ★   |
|         |       |           |        |        |       |      |      | ST                 | 532     |
| 121-128 | B6842 | 58,7-62,7 | 58,8   | 51     | 141   | 15   | 1    | JU                 | 519     |
|         |       |           |        |        |       |      |      | TR                 | 545 ★   |
| 129-136 | B6843 | 63,9-67,9 | 61,6   | 54     | 149   | 27   | 1    | ST                 | 562 ★   |
|         |       |           |        |        |       |      |      | JU                 | 549     |
| 136-143 | B6805 | 66,9-70,9 | 65,6   | 57     | 155   | 27   | 1    | TR                 | 572 ★   |
|         |       |           |        |        |       |      |      | ST                 | 589 ★   |
| 146-153 | B6806 | 72,2-76,2 | 70,3   | 62     | 166   | 16   | 1    | JU                 | 577     |
|         |       |           |        |        |       |      |      | TR                 | 606 ★   |
| 156-163 | B6807 | 77,2-81,2 | 75,3   | 67     | 176   | 28   | 1    | ST                 | 624     |
|         |       |           |        |        |       |      |      | JU                 | 607     |
| 166-173 | B6808 | 82,2-86,2 | 80,3   | 72     | 186   | 17   | 1    | TR                 | 634 ★   |
|         |       |           |        |        |       |      |      | ST                 | 654 ★   |
|         |       |           |        |        |       | 29   | 1    | JU                 | 642     |
|         |       |           |        |        |       |      |      | TR                 | 669 ★   |
|         |       |           |        |        |       | 18   | 1    | ST                 | 690 ★   |
|         |       |           |        |        |       |      |      | JU                 | 674     |
|         |       |           |        |        |       | 30   | 1    | TR                 | 706 ★   |
|         |       |           |        |        |       |      |      | ST                 | 728 ★   |
|         |       |           |        |        |       | 19   | 1    | JU                 | 709     |
|         |       |           |        |        |       |      |      | TR                 | 706 ★   |
|         |       |           |        |        |       | 31   | 1    | ST                 | 728 ★   |
|         |       |           |        |        |       |      |      | JU                 | 709     |
|         |       |           |        |        |       | 20   | 1    | TR                 | 706 ★   |
|         |       |           |        |        |       |      |      | ST                 | 728 ★   |
|         |       |           |        |        |       |      |      | JU                 | 709     |

★ Produit en stock: disponibilité immédiate sur **samo** France

| Produits Spéciaux - Maatwerk | Mesures limites - Extreme maten         | I [€] | II [€] | III [€] |
|------------------------------|---|-------|--------|---------|
|                              | H max 200 cm / L max 185 cm - min 80 cm | 125   | 175    | 190     |



Flasher le QR code pour vous connecter à la page du site [www.samo.it](http://www.samo.it) et voir les autres finitions de profilés et de verres  
Flash de QR-code om verbinding te maken met de website [www.samo.it](http://www.samo.it) en zie andere profiel- en glasafwerkingen



Traitement du Verre anti-calcaire À demander au moment de la commande **€ 50**  
Pour le traitement StarClean considérer l'augmentation d'une semaine pour la livraison.  
Glas Behandeling antikalk Te vermelden bij bestelling **€ 50**  
Voor de Starclean behandeling moet er rekening Worden gehouden met één week extra.

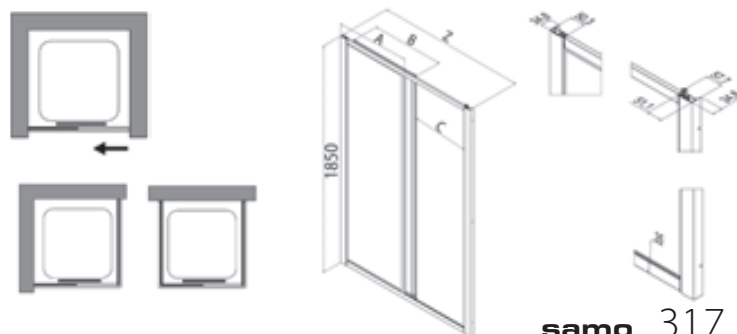





# America

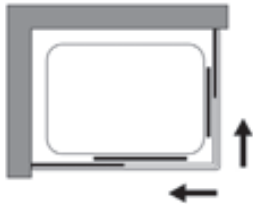

Accès d'angle rectangulaire, ouverture par deux panneaux coulissants sur deux panneaux fixes.  
 Rechthoekige hoekinstap met twee schuivende panelen en twee vaste panelen.

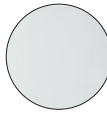

## Finitions panneaux en verre trempé Afwerking panelen veiligheidsglas

-  TR  
transparent  
transparant
-  ST  
granité  
gemarteld



## Finition panneaux en polystyrène Afwerking panelen polystyreen

-  JU  
polystyrène Juta  
polystyreen Juta

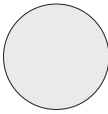
## Finition des profilés Afwerking profielen

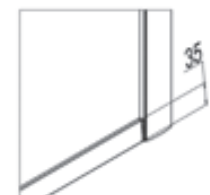
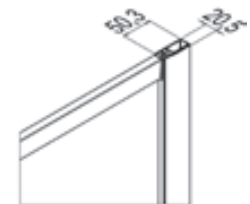
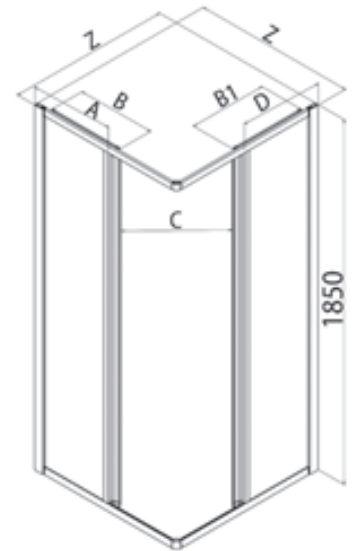
-  L01  
blanc  
wit



| Z [cm]        | Cod.  | A [cm]    | B [cm] | B1 [cm] | C [cm] | D [cm]    |  [dm³] |  [kg] |  [n°] | Panneaux<br>Paneel | L01 [€] |
|---------------|-------|-----------|--------|---------|--------|-----------|---|--|--|--------------------|---------|
| 67-71/83-87   | B6830 | 33,8-37,8 | 32     | 40      | 40     | 41,8-45,8 | 164   | 30   | 1  | TR                 | 632 ★   |
|               |       |           |        |         |        |           |   |  |  | ST                 | 651     |
|               |       |           |        |         |        |           |   |  |  | JU                 | 634     |
| 67-71/87-91   | B6838 | 33,8-37,8 | 32     | 42      | 42     | 43,8-47,8 | 247   | 35   | 1  | TR                 | 659     |
|               |       |           |        |         |        |           |   |  |  | ST                 | 679     |
|               |       |           |        |         |        |           |   |  |  | JU                 | 663     |
| 67-71/97-101  | B6896 | 33,8-37,8 | 32     | 47      | 46     | 48,8-52,8 | 195   | 33   | 1  | TR                 | 684     |
|               |       |           |        |         |        |           |   |  |  | ST                 | 702     |
|               |       |           |        |         |        |           |   |  |  | JU                 | 690     |
| 67-71/107-111 | B6897 | 33,8-37,8 | 32     | 52      | 51     | 53,8-57,8 | 215   | 35   | 1  | TR                 | 700     |
|               |       |           |        |         |        |           |   |  |  | ST                 | 722     |
|               |       |           |        |         |        |           |   |  |  | JU                 | 707     |
| 67-71/117-121 | B6898 | 33,8-37,8 | 32     | 57      | 54     | 58,8-62,8 | 235   | 35   | 1  | TR                 | 715     |
|               |       |           |        |         |        |           |   |  |  | ST                 | 735     |
|               |       |           |        |         |        |           |   |  |  | JU                 | 718     |
| 73-77/77-81   | B6825 | 36,8-40,8 | 35     | 37      | 43     | 38,8-42,8 | 158   | 31   | 1  | TR                 | 632 ★   |
|               |       |           |        |         |        |           |   |  |  | ST                 | 651     |
|               |       |           |        |         |        |           |   |  |  | JU                 | 635     |
| 73-77/87-91   | B6824 | 36,8-40,8 | 35     | 42      | 45     | 43,8-47,8 | 186   | 32   | 1  | TR                 | 649 ★   |
|               |       |           |        |         |        |           |   |  |  | ST                 | 669 ★   |
|               |       |           |        |         |        |           |   |  |  | JU                 | 651     |
| 73-77/97-101  | B6850 | 36,8-40,8 | 35     | 47      | 48     | 48,8-52,8 | 192   | 33   | 1  | TR                 | 661 ★   |
|               |       |           |        |         |        |           |   |  |  | ST                 | 681     |
|               |       |           |        |         |        |           |   |  |  | JU                 | 666     |
| 77-81/97-101  | B6840 | 38,8-42,8 | 37     | 47      | 50     | 48,8-52,8 | 192   | 35   | 1  | TR                 | 668 ★   |
|               |       |           |        |         |        |           |   |  |  | ST                 | 689 ★   |
|               |       |           |        |         |        |           |   |  |  | JU                 | 673     |
| 77-81/117-121 | B6899 | 38,8-42,8 | 37     | 57      | 58     | 58,8-62,8 | 247   | 36   | 1  | TR                 | 732     |
|               |       |           |        |         |        |           |   |  |  | ST                 | 754     |
|               |       |           |        |         |        |           |   |  |  | JU                 | 736     |

Délais - Af-fabriek levertermijn

1-2 Semaines - 1-2 Weken

2-3 Semaines - 2-3 Weken

3-4 Semaines - 3-4 Weken

★ Produit en stock: disponibilité immédiate sur **samo** France

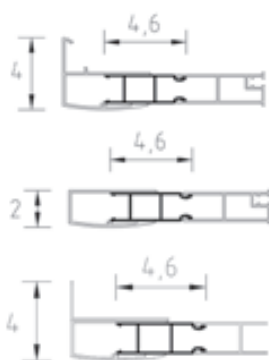

Profilé de compensation en option - *Optionele compensatie profiel*

| Hauteur<br>Hoogte [cm] | Cod. | Extensibilité<br>Regelbereik [cm] | L01 [€] |
|------------------------|------|-----------------------------------|---------|
| 185                    | COM7 | 0-4                               | 75 ★    |

★ Produit en stock: disponibilité immédiate sur **samo** France

| Produits Spéciaux - <i>Maatwerk</i> | Mesures limites - <i>Extreme maten</i> | I [€]                                   | II [€] | III [€] |
|-------------------------------------|--|---|--------|---------|
|                                     |  | H max 200 cm / L max 130 cm - min 50 cm | 100    | 125     |

Formulaire de chiffrage disponible en ligne sur le site web: [www.samo.it/it/prodotti-speciali](http://www.samo.it/it/prodotti-speciali) - *Aanvraagformulier online beschikbaar op de website: www.samo.it/it/prodotti-speciali*  
 En cas d'annulation après acceptation le coût total de la commande sera débité - *Bij annulering na aanvaarding, wordt de volledige kost van de bestelling in rekening gebracht*





Traitement du Verre anti-calcaire À demander au moment de la commande **€ 100**  
 Pour le traitement StarClean considérer l'augmentation d'une semaine pour la livraison.  
*Glas Behandeling antikalk Te vermelden bij bestelling € 100*  
 Voor de Starclean behandeling moet er rekening Worden gehouden met één week extra.



Flasher le QR code pour vous connecter à la page du site [www.samo.it](http://www.samo.it) et voir les autres finitions de profilés et de verres  
*Flash de QR-code om verbinding te maken met de website www.samo.it en zie andere profiel - en glasafwerkingen*

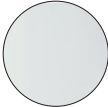

Finitions panneaux en verre trempé  
Afwerking panelen veiligheidsglas

-  TR  
transparent  
transparant
-  ST  
granité  
gemarteld



Finition panneaux en polystyrène  
Afwerking panelen polystyreen

-  JU  
polystyrène Juta  
polystyreen Juta

Finition des profilés  
Afwerking profielen

-  L01  
blanc  
wit

Porte de douche à quatre panneaux, ouverture centrale par deux panneaux coulissants sur deux panneaux fixes.  
Glijdeur met vier panelen, centraal openschuivende douchewand met twee vaste en twee openschuivende panelen.

| Z [cm]  | Cod.  | A [cm]    | B [cm] | C [cm] |  [dm <sup>3</sup> ] |  [kg] |  [n°] | Panneaux<br>Paneel | L01 [€] |
|---------|-------|-----------|--------|--------|--|--|--|--------------------|---------|
| 137-144 | B6844 | 36,5-40,5 | 35,1   | 55     | 159  | 30   | 1  | TR                 | 700 ★   |
|         |       |           |        |        |  |  |  | ST                 | 721     |
|         |       |           |        |        |  |  |  | JU                 | 700 ★   |
| 145-152 | B6845 | 40,1-44,1 | 35,1   | 55     | 174  | 31   | 1  | TR                 | 728 ★   |
|         |       |           |        |        |  |  |  | ST                 | 751     |
|         |       |           |        |        |  |  |  | JU                 | 726 ★   |

Délais - Af-fabriek levertermijn

|                          |                          |                          |
|--------------------------|--------------------------|--------------------------|
| 1-2 Semaines - 1-2 Weken | 2-3 Semaines - 2-3 Weken | 3-4 Semaines - 3-4 Weken |
|--------------------------|--------------------------|--------------------------|

★ Produit en stock: disponibilité immédiate sur samo France

| Produits Spéciaux - Maatwerk | Mesures limites - Extreme maten         | I [€] | II [€] | III [€] |
|------------------------------|---|-------|--------|---------|
|                              | H max 200 cm / L max 140 cm - min 60 cm | 130   | 160    | 200     |

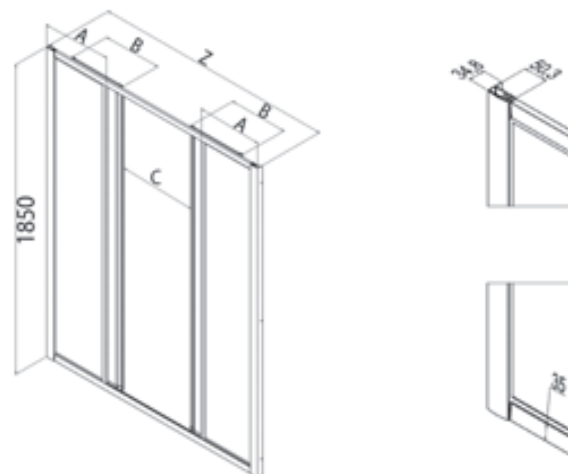

Flasher le QR code pour vous connecter à la page du site [www.samo.it](http://www.samo.it) et voir les autres finitions de profilés et de verres

Flash de QR-code om verbinding te maken met de website [www.samo.it](http://www.samo.it) en zie andere profiel- en glasafwerkingen



Traitement du Verre anti-calcaire À demander au moment de la commande € 100  
Pour le traitement StarClean considérer l'augmentation d'une semaine pour la livraison.  
Glas Behandeling antikalk Te vermelden bij bestelling € 100  
Voor de Starclean behandeling moet er rekening Worden gehouden met één week extra.

H 185 cm.  
V 3 mm.

Porte de douche pivotante  
Vleugel deur



Finitions panneaux en verre trempé  
Afwerking panelen veiligheidsglas

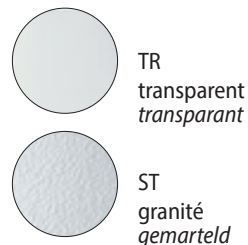

Finition panneaux en polystyrène  
Afwerking panelen polystyreen

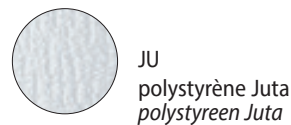

Finition des profilés  
Afwerking profielen



Porte de douche avec ouverture pivotante vers l'extérieur.  
Vleugel deur. Omkeerbaar voor bepaling openingzijde.

| Z [cm] | Cod.  | A [cm] | B [cm] | B1 [cm] | C [cm] | [dm³] | [kg] | [n°] | Panneaux<br>Paneel | L01 [€] |
|--------|-------|--------|--------|---------|--------|-------|------|------|--------------------|---------|
| 68-76  | B6835 | 14,5   | 58,2   | 43,8    | 45     | 115   | 17   | 1    | TR                 | 443 ★   |
|        |       |        |        |         |        |       |      |      | ST                 | 457 ★   |
|        |       |        |        |         |        |       |      |      | JU                 | 447     |
| 77-85  | B6836 | 14,5   | 67,3   | 52,8    | 54     | 129   | 19   | 1    | TR                 | 462 ★   |
|        |       |        |        |         |        |       |      |      | ST                 | 477 ★   |
|        |       |        |        |         |        |       |      |      | JU                 | 467 ★   |
| 86-94  | B6837 | 14,5   | 76,3   | 61,8    | 63     | 143   | 20   | 1    | TR                 | 482 ★   |
|        |       |        |        |         |        |       |      |      | ST                 | 496 ★   |
|        |       |        |        |         |        |       |      |      | JU                 | 482     |

Délais - Af-fabriek levertermijn

1-2 Semaines - 1-2 Weken

2-3 Semaines - 2-3 Weken

3-4 Semaines - 3-4 Weken

★ Produit en stock: disponibilité immédiate sur samo France

| Produits Spéciaux - Maatwerk | Mesures limites - Extreme maten         | I [€] | II [€] | III [€] |
|------------------------------|---|-------|--------|---------|
|                              | H max 200 cm / L max 100 cm - min 50 cm | 100   | 125    | 140     |

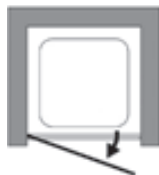

Flasher le QR code pour vous connecter à la page du site [www.samo.it](http://www.samo.it) et voir les autres finitions de profilés et de verres  
Flash de QR-code om verbinding te maken met de website [www.samo.it](http://www.samo.it) en zie andere profiel - en glasafwerkingen

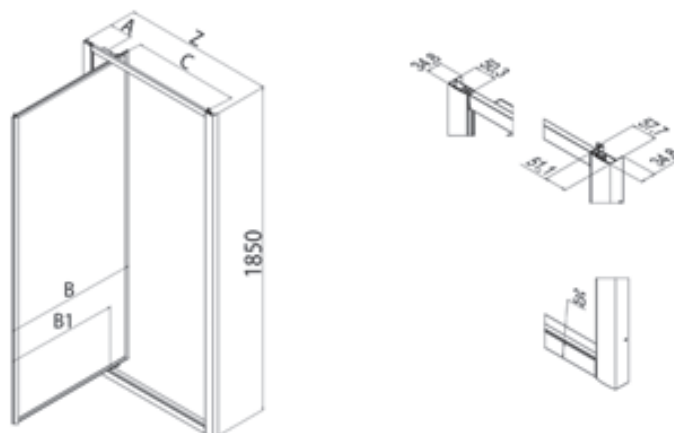

Traitement du Verre anti-calcaire À demander au moment de la commande € 50  
Pour le traitement StarClean considérer l'augmentation d'une semaine pour la livraison.  
Glas Behandeling antikalk Te vermelden bij bestelling € 50  
Voor de Starclean behandeling moet er rekening Worden gehouden met één week extra.





H 185 cm.  
V 3 mm.

Porte de douche à deux battants  
*Saloondeur*



Finitions panneaux en verre trempé  
*Afwerking panelen veiligheidsglas*

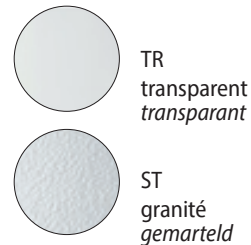

Finition panneaux en polystyrène  
*Afwerking panelen polystyreen*

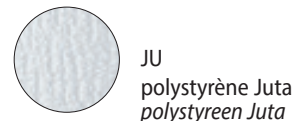

Finition des profilés  
*Afwerking profielen*



Porte de douche à deux panneaux à battants, ouverture vers l'extérieur.  
*Saloondeur, douchedeur met twee zowel naar binnen als naar buiten openzwaaiende panelen.*

| Z [cm] | Cod.  | A [cm] | B [cm] | B1 [cm] | C [cm] | [dm³] | [kg] | [n°] | Panneaux<br><i>Paneel</i> | L01 [€] |
|--------|-------|--------|--------|---------|--------|-------|------|------|---------------------------|---------|
| 68-76  | B6826 | 10     | 30     | 20      | 45     | 89    | 17   | 1    | TR                        | 523 ★   |
|        |       |        |        |         |        |       | 13   | 1    | ST                        | 539     |
| 77-85  | B6827 | 10     | 35     | 25      | 54     | 99    | 19   | 1    | JU                        | 525     |
|        |       |        |        |         |        |       | 14   | 1    | TR                        | 536 ★   |
| 86-94  | B6828 | 10     | 39     | 29      | 63     | 112   | 20   | 1    | ST                        | 552 ★   |
|        |       |        |        |         |        |       | 15   | 1    | JU                        | 541 ★   |
| 95-103 | B6829 | 10     | 44     | 34      | 72     | 122   | 22   | 1    | TR                        | 552 ★   |
|        |       |        |        |         |        |       | 16   | 1    | ST                        | 570 ★   |
|        |       |        |        |         |        |       |      |      | JU                        | 558     |
|        |       |        |        |         |        |       |      |      | TR                        | 571 ★   |
|        |       |        |        |         |        |       |      |      | ST                        | 588     |
|        |       |        |        |         |        |       |      |      | JU                        | 575     |

Délais - Af-fabriek levertermijn

1-2 Semaines - 1-2 Weken

2-3 Semaines - 2-3 Weken

3-4 Semaines - 3-4 Weken

★ Produit en stock: disponibilité immédiate sur **samo** France

| Produits Spéciaux - <i>Maatwerk</i> | Mesures limites - <i>Extreme maten</i>  | I [€] | II [€] | III [€] |
|-------------------------------------|---|-------|--------|---------|
|                                     | H max 200 cm / L max 120 cm - min 50 cm | 110   | 150    | 180     |

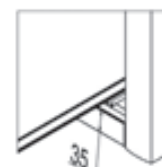
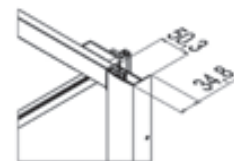
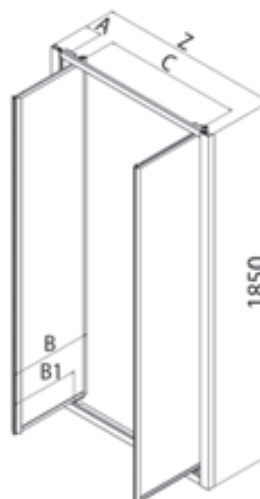

Flasher le QR code pour vous connecter à la page du site [www.samo.it](http://www.samo.it) et voir les autres finitions de profilés et de verres

Flash de QR-code om verbinding te maken met de website [www.samo.it](http://www.samo.it) en zie andere profiel - en glasafwerkingen



Traitement du Verre anti-calcaire À demander au moment de la commande € 50  
Pour le traitement StarClean considérer l'augmentation d'une semaine pour la livraison.  
*Glas Behandeling antikalk Te vermijden bij bestelling € 50*  
Voor de Starclean behandeling moet er rekening Worden gehouden met één week extra.

H 185 cm.  
V 3 mm.

Porte de douche à deux panneaux pliants  
*Vouwdeur*



Finitions panneaux en verre trempé  
*Afwerking panelen veiligheidsglas*

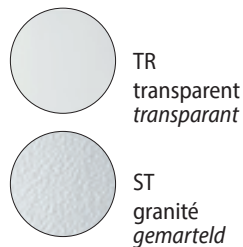

Finition panneaux en polystyrène  
*Afwerking panelen polystyreen*

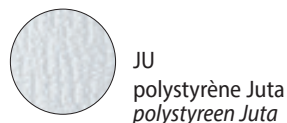

Finition des profilés  
*Afwerking profielen*



Porte de douche avec ouverture par deux panneaux pliants vers l'intérieur.  
*Vouwdeur met twee openzwaaiende panelen, openzwaaiende naar buiten.*

| Z [cm] | Cod.  | A [cm] | B [cm] | C [cm] | [dm³] | [kg] | [n°] | Panneaux<br><i>Paneel</i> | L01 [€] |
|--------|-------|--------|--------|--------|-------|------|------|---------------------------|---------|
| 68-76  | B6831 | //     | 32     | 49     | 90    | 19   | 1    | TR                        | 591 ★   |
|        |       |        |        |        |       |      |      | ST                        | 609     |
| 77-85  | B6832 | //     | 36     | 58     | 102   | 21   | 1    | JU                        | 593     |
|        |       |        |        |        |       |      |      | TR                        | 608 ★   |
|        |       |        |        |        |       |      |      | ST                        | 627     |
| 86-94  | B6833 | //     | 40     | 67     | 113   | 23   | 1    | JU                        | 611     |
|        |       |        |        |        |       |      |      | TR                        | 627 ★   |
|        |       |        |        |        |       |      |      | ST                        | 647     |
| 95-103 | B6834 | //     | 45     | 76     | 124   | 25   | 1    | JU                        | 630     |
|        |       |        |        |        |       |      |      | TR                        | 648 ★   |
|        |       |        |        |        |       |      |      | ST                        | 668     |
|        |       |        |        |        |       | 17   | 1    | JU                        | 651     |

Délais - *Af-fabriek levertermijn*

1-2 Semaines - *1-2 Weken*

2-3 Semaines - *2-3 Weken*

3-4 Semaines - *3-4 Weken*

★ Produit en stock: disponibilité immédiate sur **samo** France

Produits Spéciaux - *Maatwerk*

Mesures limites - *Extreme maten*

I [€]

II [€]

III [€]

H max 200 cm / L max 120 cm - min 50 cm

130

160

200

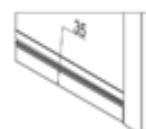
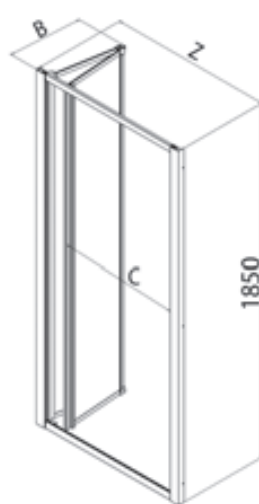

Flasher le QR code pour vous connecter à la page du site [www.samo.it](http://www.samo.it) et voir les autres finitions de profilés et de verres.  
*Flash de QR-code om verbinding te maken met de website [www.samo.it](http://www.samo.it) en zie andere profiel - en glasafwerkingen*





Traitement du Verre anti-calcaire À demander au moment de la commande € 50  
Pour le traitement StarClean considérer l'augmentation d'une semaine pour la livraison.  
*Glas Behandeling antikalk Te vermelden bij bestelling € 50*  
*Voor de Starclean behandeling moet er rekening Worden gehouden met één week extra.*

H 185 cm.  
V 3 mm.

¼ de rond coulissant à 4 panneaux  
Kwartronde glijdeur met vier panelen

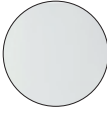

Finitions panneaux en verre trempé  
Afwerking panelen veiligheidsglas

-  TR  
transparent  
transparant
-  ST  
granité  
gemarteld



Finition panneaux en polystyrène  
Afwerking panelen polystyreen

-  JU  
polystyrène Juta  
polystyreen Juta

Finition des profilés  
Afwerking profielen

-  L01  
blanc  
wit

Paroi de douche ¼ de rond à quatre panneaux, ouverture centrale par deux panneaux coulissants sur deux panneaux fixes.  
Kwartronde met vier panelen, centraal openschuivende kwartronde douchewand met twee vaste en twee openschuivende panelen.

| Z [cm]    | Cod.  | A [cm]    | B [cm] | C [cm] | D [cm]    |  [dm³] |  [kg] |  [n°] | Panneaux<br>Paneel | L01 [€] |
|-----------|-------|-----------|--------|--------|-----------|---|--|--|--------------------|---------|
| 71,5-75,5 | B6870 | 34,2-38,2 | 28     | 45     | 34,2-38,2 | 226   | 33   | 2  | TR                 | 787     |
|           |       |           |        |        |           |   |  |  | ST                 | 811     |
| 76-80     | B6873 | 22,7-26,7 | 41     | 40     | 22,7-26,7 | 266   | 34   | 2  | JU                 | 784     |
|           |       |           |        |        |           |   |  |  | TR                 | 799 ★   |
|           |       |           |        |        |           |   |  |  | ST                 | 824     |
| 86-90     | B6872 | 32,7-36,7 | 41     | 54     | 32,7-36,7 | 299   | 35   | 2  | JU                 | 799     |
|           |       |           |        |        |           |   |  |  | TR                 | 842 ★   |
|           |       |           |        |        |           |   |  |  | ST                 | 868     |
|           |       |           |        |        |           |   |  |  | JU                 | 831     |

Délais - Af-fabriek levertermijn

1-2 Semaines - 1-2 Weken

2-3 Semaines - 2-3 Weken

3-4 Semaines - 3-4 Weken

★ Produit en stock: disponibilité immédiate sur samo France

| Produits Spéciaux - Maatwerk | Mesures limites - Extreme maten | I [€] | II [€] | III [€] |
|------------------------------|---------------------------------|-------|--------|---------|
|                              | H max 200 cm /                  | 275   | //     | 350     |

Adaptable au receveur de douche arrondi à rayon NON constant  
Rayon = 55 cm.  
Rayon = 38 cm. seulement pour art. B6870  
Passend op douhetubs met NIET constante radius.  
Radius = 55 cm.  
Radius = 38 cm. slechts voor art. B6870



Flasher le QR code pour vous connecter à la page du site  
www.samo.it et voir les autres finitions de profilés et de verres  
Flash de QR-code om verbinding te maken met de website  
www.samo.it en zie andere profiel - en glasafwerkingen

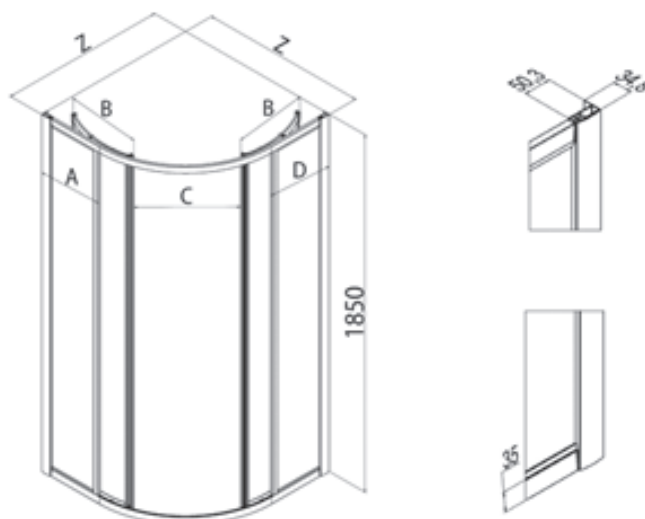

Traitement du Verre anti-calcaire À demander au moment de la commande € 100  
Pour le traitement StarClean considérer l'augmentation d'une semaine pour la livraison.  
Glas Behandeling antikalk Te vermelden bij bestelling € 100  
Voor de Starclean behandeling moet er rekening Worden gehouden met één week extra.

H 185 cm.  
V 3 mm.

¼ de rond rectangulaire coulissant à 4 panneaux  
Afgeronde rechthoek glijdend met vier panelen



Finitions panneaux en verre trempé  
Afwerking panelen veiligheidsglas

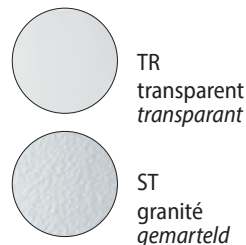

Finition panneaux en polystyrène  
Afwerking panelen polystyreen

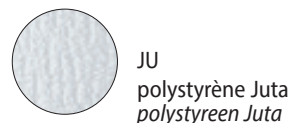

Finition des profilés  
Afwerking profielen



Paroi de douche rectangulaire à quatre panneaux, ouverture centrale par deux panneaux coulissants sur deux panneaux fixes.  
Afgeronde rechthoek met vier panelen, centraal openschuivende kwartronde douchewand met twee vaste en twee openschuivende panelen.

| Z [cm]             | Cod.  | A [cm]    | B [cm] | C [cm] | D [cm]    | [dm³] | [kg] | [n°] | Panneaux<br>Paneel | L01 [€] |
|--------------------|-------|-----------|--------|--------|-----------|-------|------|------|--------------------|---------|
| 66-70 / 86,5-90,5  | B6893 | 28,7-32,7 | 28     | 39     | 49,2-53,2 | 229   | 33   | 2    | TR                 | 816     |
|                    |       |           |        |        |           |       |      |      | ST                 | 842     |
|                    |       |           |        |        |           |       |      |      | JU                 | 818     |
| 76-80 / 96,5-100,5 | B6895 | 38,7-42,7 | 28     | 39     | 59,2-63,2 | 252   | 35   | 2    | TR                 | 872     |
|                    |       |           |        |        |           |       |      |      | ST                 | 898     |
|                    |       |           |        |        |           |       |      |      | JU                 | 873     |

Délais - Af-fabriek levertermijn

1-2 Semaines - 1-2 Weken

2-3 Semaines - 2-3 Weken

3-4 Semaines - 3-4 Weken

| Produits Spéciaux - Maatwerk | Mesures limites - Extreme maten | I [€] | II [€] | III [€] |
|------------------------------|---------------------------------|-------|--------|---------|
|                              | H max 200 cm /                  | 275   | //     | 350     |

Receveur de douche arrondi à rayon NON constant. Rayon = 38 cm.

\*Note: pour déterminer la dimension de l'ouverture, la paroi est livrée avec un ensemble de blocage, en le déplaçant ou en l'enlevant une ouverture maximale, de 46 cm. peut être obtenue.

Passend op kwartronde doucetubs met constante radius. Radius = 38 cm.

\* Opmerking: voor de opgegeven opening: de douchewand wordt standaard aangeleverd met een standaard "aanslag" voor de schuivende panelen. Door het verstellen of verwijderen van deze aanslagen kan men een opening tot 46cm. bekomen.



Flasher le QR code pour vous connecter à la page du site [www.samo.it](http://www.samo.it) et voir les autres finitions de profilés et de verres  
Flash de QR-code om verbinding te maken met de website [www.samo.it](http://www.samo.it) en zie andere profiel- en glasafwerkingen

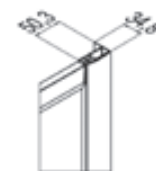
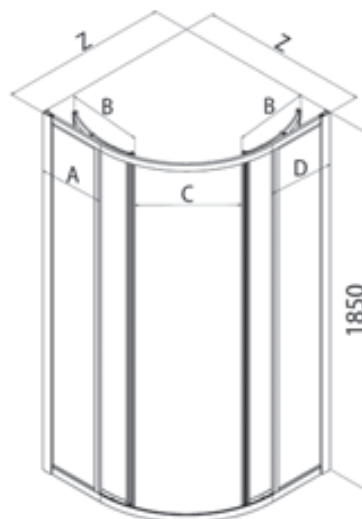

Traitement du Verre anti-calcaire À demander au moment de la commande € 100  
Pour le traitement StarClean considérer l'augmentation d'une semaine pour la livraison.  
Glas Behandeling antikalk Te vermelden bij bestelling € 100  
Voor de Starclean behandeling moet er rekening Worden gehouden met één week extra.



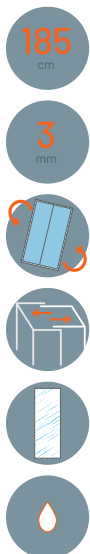

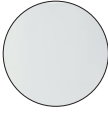

Finitions panneaux en verre trempé  
Afwerking panelen veiligheidsglas

-  TR  
transparent  
transparant
-  ST  
granité  
gemarteld



Finition panneaux en polystyrène  
Afwerking panelen polystyreen

-  JU  
polystyrène Juta  
polystyreen Juta

Finition des profilés  
Afwerking profielen

-  L01  
blanc  
wit

Paroi fixe pour réaliser des combinaisons, et former des parois à deux ou trois côtés, également pour des dimensions rectangulaires.  
Vaste wand voor samenstellingen, van twee of driezijdige douchecellen, mogelijkheid tot rechthoekige maten.

| Z [cm] | Cod.  | A [cm] | B [cm] | C [cm] |  [dm <sup>3</sup> ] |  [kg] |  [n°] | Panneaux<br>Paneel | L01<br>[€] |
|--------|-------|--------|--------|--------|--|--|--|--------------------|------------|
| 68-76  | B6819 | //     | //     | //     | 140  | 15   | 1  | TR                 | 291 ★      |
|        |       |        |        |        |  |  |  | ST                 | 301        |
|        |       |        |        |        |  |  |  | JU                 | 293 ★      |
| 77-85  | B6820 | //     | //     | //     | 158  | 17   | 1  | TR                 | 308 ★      |
|        |       |        |        |        |  |  |  | ST                 | 318        |
|        |       |        |        |        |  |  |  | JU                 | 310 ★      |
| 86-94  | B6821 | //     | //     | //     | 175  | 18   | 1  | TR                 | 333 ★      |
|        |       |        |        |        |  |  |  | ST                 | 344        |
|        |       |        |        |        |  |  |  | JU                 | 335        |

Délais - Af-fabriek levertermijn

1-2 Semaines - 1-2 Weken

2-3 Semaines - 2-3 Weken

3-4 Semaines - 3-4 Weken

★ Produit en stock: disponibilité immédiate sur **samo** France

| Produits Spéciaux - Maatwerk | Mesures limites - Extreme maten                   | I [€] | II [€] | III [€] |
|------------------------------|---|-------|--------|---------|
|                              | H max 200 cm / Larghezza max 120 cm. - min 20 cm. | 75    | 95     | 115     |

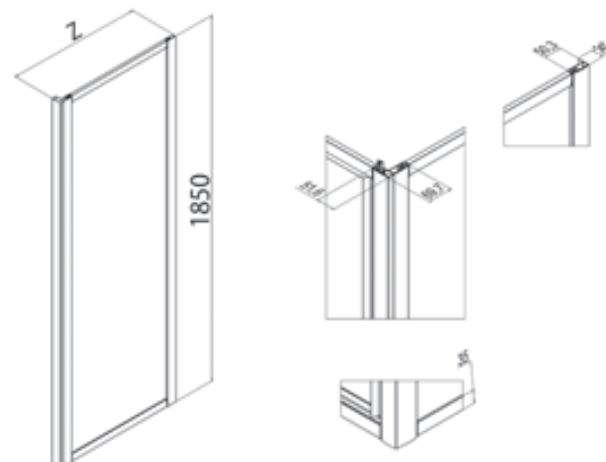

Flasher le QR code pour vous connecter à la page du site  
www.samo.it et voir les autres finitions de profilés et de verres  
Flash de QR-code om verbinding te maken met de website  
www.samo.it en zie andere profiel - en glasafwerkingen



Traitement du Verre anti-calcaire À demander au moment de la commande € 50  
Pour le traitement StarClean considérer l'augmentation d'une semaine pour la livraison.  
Glas Behandeling antikalk Te vermelden bij bestelling € 50  
Voor de Starclean behandeling moet er rekening Worden gehouden met één week extra.



L01ST



L01TR

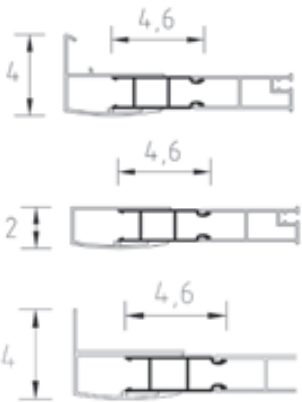

Profilé de compensation en option - *Optionele compensatie profiel*

| Hauteur<br>Hoogte [cm] | Cod. | Extensibilité<br>Regelbereik [cm] | L01 [€] |
|------------------------|------|-----------------------------------|---------|
| 185                    | COM7 | 0-4                               | 75 ★    |

★ Produit en stock: disponibilité immédiate sur **samo** France

Kit d'installation spécial pour paroi fixe ou pour montage seul ou comme paroi de division  
*Installatiekit voor opstelling vaste wand alleen of opstelling als divider*



| Cod.   | L01 [€] |
|--------|---------|
| KT6800 | 163 ★   |

L'utilisation du kit augmente de 2 cm. les dimensions d'extensibilité du panneau fixe.  
*Het gebruik van de kit verhoogt met 2 cm. het regelbereik van de vaste wand.*

Ciao



Finitions des panneaux en verre trempé  
*Afwerking panelen veiligheidsglas*

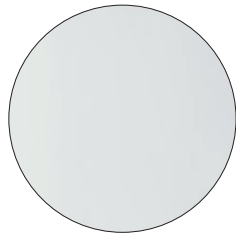

**TR**  
transparent  
*transparant*

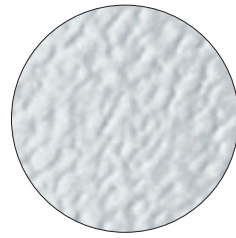

**ST**  
Granité  
gemarteld

Finition panneaux en polystyrène  
*Afwerking panelen polystyreen*

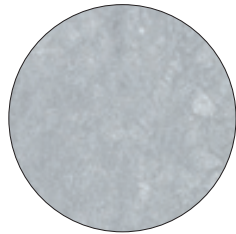

**SE**  
Setola  
*Setola*

Finition des profilés en aluminium  
*Afwerking aluminium profielen*

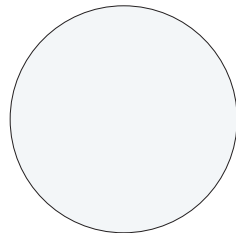

**L01**  
blanc  
*wit*

Angle - Hoek uitvoeringen

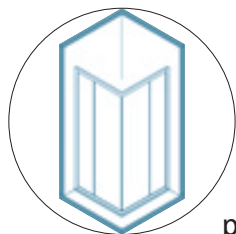

p. 330

Porte - De deuren

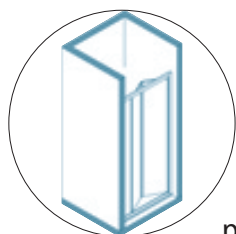

p. 331

Paroi Fixe - De vaste wanden

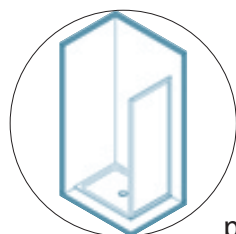

p. 332





# Ciao

H 185 cm.  
V 3 mm.

Accès d'angle  
Hoekinstap met vier panelen

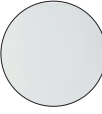

Finitions des panneaux en verre trempé  
Afwerking panelen veiligheidsglas

-  TR  
transparent  
transparant
-  ST  
Granité  
gemarteld



Finition panneaux en polystyrène  
Afwerking panelen polystyreen

-  SE  
Setola  
Setola

Finition des profilés en aluminium  
Afwerking aluminium profielen

-  L01  
blanc  
wit

Accès d'angle, ouverture par deux panneaux coulissants sur deux panneaux fixes.  
Hoekinstap met twee schuivende panelen en twee vaste panelen.

| Z [cm]      | Cod.    | A [cm]    | B [cm] | C [cm] |  [dm³] |  [kg] |  [n°] | Panneaux<br>Paneel | L01 [€] |
|-------------|---------|-----------|--------|--------|---|--|--|--------------------|---------|
| 64-74       | B2601   | 37,5-39,5 | 36,4   | 30-44  | 122   | 27   | 1  | TR                 | 464     |
|             |         |           |        |        |   | 13   | 1  | ST                 | 480     |
|             |         |           |        |        |   | 14   | 1  | SE                 | 394     |
| 70-80       | B2602   | 40,5-42,5 | 39,4   | 34-48  | 136   | 29   | 1  | TR                 | 487     |
|             |         |           |        |        |   | 14   | 1  | ST                 | 501     |
|             |         |           |        |        |   | 14   | 1  | SE                 | 408     |
| 80-90       | B2603   | 45,5-47,5 | 44,4   | 42-56  | 153   | 30   | 1  | TR                 | 505     |
|             |         |           |        |        |   | 14   | 1  | ST                 | 521     |
|             |         |           |        |        |   | 14   | 1  | SE                 | 423     |
| 64-74/80-90 | B2610 * | 37,5-39,5 | 36,4   | 37-51  | 156   | 31   | 1  | TR                 | 485     |
|             |         |           |        |        |   | 14   | 1  | ST                 | 501     |
|             |         |           |        |        |   | 14   | 1  | SE                 | 409     |

Délais - Af-fabriek levertermijn

1-2 Semaines - 1-2 Weken

2-3 Semaines - 2-3 Weken

3-4 Semaines - 3-4 Weken

\* Rectangulaire - Rechthoekige uitvoering

Produits speciaux voir page 333.  
Maatwerk zie pagina's 333.

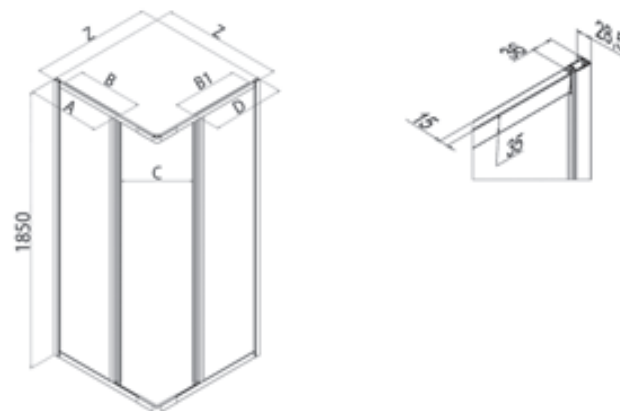

Flasher le QR code pour vous connecter à la page du site  
www.samo.it et voir les autres finitions de profilés et de verres  
Flash de QR-code om verbinding te maken met de website  
www.samo.it en zie andere profiel - en glasafwerkingen

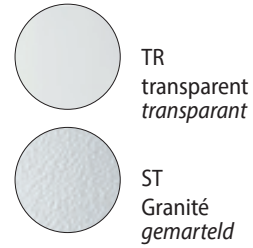
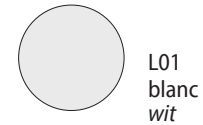
Finitions des panneaux en verre trempé  
Afwerking panelen veiligheidsglasFinition panneaux en polystyrène  
Afwerking panelen polystyreenFinition des profilés en aluminium  
Afwerking aluminium profielen

Porte de douche avec ouverture par deux panneaux pliants vers l'intérieur.  
Opening met twee naar buiten zwaaiende panelen.

| Z<br>[cm] | Cod.  | A<br>[cm] | B<br>[cm] | C<br>[cm] | [dm³] | [kg] | [n°] | Panneaux<br>Paneel | L01<br>[€] |
|-----------|-------|-----------|-----------|-----------|-------|------|------|--------------------|------------|
| 69-73     | B2660 | 14-16     | 34        | 51        | 98    | 17   | 1    | TR                 | 426        |
|           |       |           |           |           |       | 10   | 1    | ST                 | 443        |
| 73-77     | B2661 | 14-16     | 36        | 55        | 103   | 18   | 1    | SE                 | 408        |
|           |       |           |           |           |       | 11   | 1    | TR                 | 436        |
| 77-81     | B2662 | 14-16     | 38        | 59        | 108   | 18   | 1    | ST                 | 451        |
|           |       |           |           |           |       | 11   | 1    | SE                 | 416        |
| 81-85     | B2663 | 14-16     | 40        | 63        | 114   | 18   | 1    | TR                 | 443        |
|           |       |           |           |           |       | 11   | 1    | SE                 | 457        |
| 85-89     | B2664 | 14-16     | 42        | 67        | 119   | 19   | 1    | ST                 | 422        |
|           |       |           |           |           |       | 11   | 1    | TR                 | 451        |
| 89-93     | B2665 | 14-16     | 44        | 71        | 125   | 20   | 1    | SE                 | 463        |
|           |       |           |           |           |       | 12   | 1    | TR                 | 478        |
| 93-97     | B2666 | 14-16     | 46        | 75        | 130   | 21   | 1    | SE                 | 444        |
|           |       |           |           |           |       | 12   | 1    | TR                 | 469        |
| 97-101    | B2667 | 14-16     | 48        | 79        | 135   | 22   | 1    | ST                 | 485        |
|           |       |           |           |           |       | 12   | 1    | SE                 | 451        |

Produits speciaux voir page 333.  
Maatwerk zie pagina's 333.



Flasher le QR code pour vous connecter à la page du site  
www.samo.it et voir les autres finitions de profilés et de verres  
Flash de QR-code om verbinding te maken met de website  
www.samo.it en zie andere profiel - en glasafwerkingen

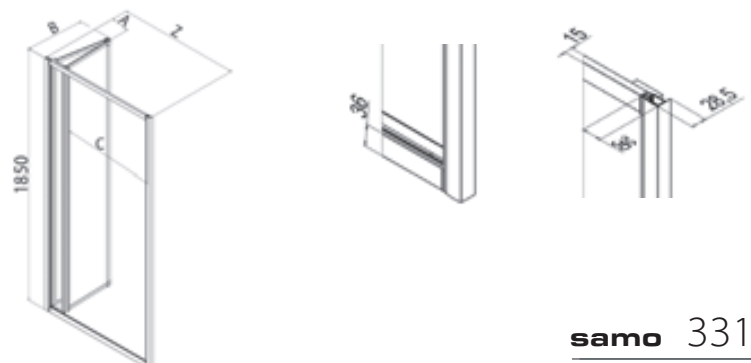

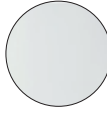

Ciao

H 185 cm.  
V 3 mm.Paroi fixe pour réaliser des combinaisons  
Vaste wand voor samenstellingenFinition panneaux en verre trempé  
Afwerking panelen veiligheidsglas

 TR  
transparent  
transparant

 ST  
Granité  
gemarteld
Finition panneaux en polystyrène  
Afwerking panelen polystyreen

 SE  
Setola  
Setola
Finition des profilés en aluminium  
Afwerking aluminium profielen

 L01  
blanc  
wit
185  
cm3  
mmParoi fixe pour réaliser des combinaisons et former des parois à deux ou trois côtés.  
Vaste wand voor samenstellingen, van twee of driezijdige douchecellen.

| Z1<br>[cm] | Cod.  | A<br>[cm] | B<br>[cm] | C<br>[cm] | <br>[dm <sup>3</sup> ] | <br>[kg] | <br>[n°] | Panneaux<br>Paneel | L01<br>[€] |
|------------|-------|-----------|-----------|-----------|---|---|---|--------------------|------------|
| 65-69      | B2670 | //        | //        | //        | 97  | 12  | 1   | TR                 | 244        |
|            |       |           |           |           |   | 7   | 1   | ST                 | 251        |
| 69-73      | B2671 | //        | //        | //        | 99  | 13  | 1   | SE                 | 224        |
|            |       |           |           |           |   | 8   | 1   | TR                 | 250        |
|            |       |           |           |           |   | 8   | 1   | ST                 | 257        |
| 73-77      | B2672 | //        | //        | //        | 102   | 14  | 1   | SE                 | 229        |
|            |       |           |           |           |   | 9   | 1   | TR                 | 255        |
|            |       |           |           |           |   | 9   | 1   | ST                 | 265        |
| 77-81      | B2673 | //        | //        | //        | 107   | 15  | 1   | SE                 | 232        |
|            |       |           |           |           |   | 9   | 1   | TR                 | 260        |
|            |       |           |           |           |   | 9   | 1   | ST                 | 271        |
| 81-85      | B2674 | //        | //        | //        | 112   | 16  | 1   | SE                 | 239        |
|            |       |           |           |           |   | 9   | 1   | TR                 | 266        |
|            |       |           |           |           |   | 9   | 1   | ST                 | 276        |
| 85-89      | B2675 | //        | //        | //        | 118   | 17  | 1   | SE                 | 244        |
|            |       |           |           |           |   | 10  | 1   | TR                 | 272        |
|            |       |           |           |           |   | 10  | 1   | ST                 | 281        |
| 89-93      | B2676 | //        | //        | //        | 123   | 18  | 1   | SE                 | 248        |
|            |       |           |           |           |   | 10  | 1   | TR                 | 277        |
|            |       |           |           |           |   | 10  | 1   | ST                 | 284        |
|            |       |           |           |           |   |   |   | SE                 | 255        |

Délais - Af-fabriek levertermijn

1-2 Semaines - 1-2 Weken

2-3 Semaines - 2-3 Weken

3-4 Semaines - 3-4 Weken

Possibilités des combinaisons - Combinatie

Flasher le QR code pour vous connecter à la page du site  
www.samo.it et voir les autres finitions de profilés et de verresFlash de QR-code om verbinding te maken met de website  
www.samo.it en zie andere profiel - en glasafwerkingen

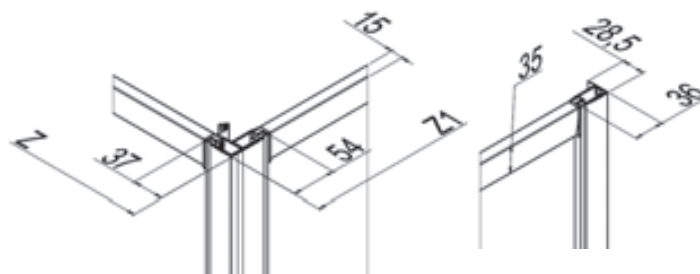
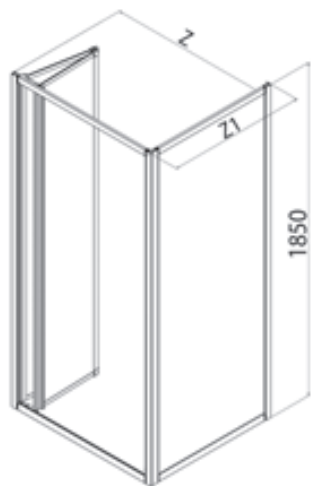

Installation correcte du profilé d'angle.  
Correcte installatie van het profiel hoek.



Kit d'installation spécial pour paroi fixe ou pour montage seul ou comme paroi de division  
Installatiekit voor opstelling vaste wand alleen of opstelling als divider

|               |              |
|---------------|--------------|
| Cod.          | L01 [€]      |
| <b>KT2600</b> | <b>117 ★</b> |

L'utilisation du kit réduit de 2 cm. les dimensions d'extensibilité du panneau fixe.  
Het gebruik van de kit vermindert met 2 cm. het regelbereik van de vaste wand.

★ Produit en stock: disponibilité immédiate sur **samo** France

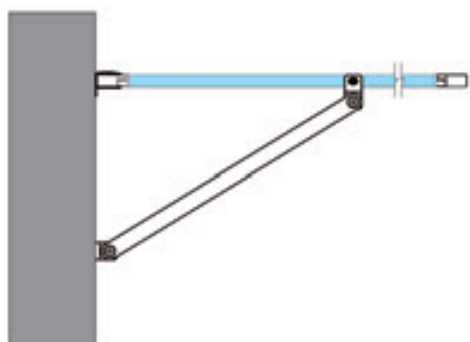

### Paroi fixe pour réaliser des combinaisons - Vaste wand voor samenstellingen

| Produits Spéciaux - Maatwerk | Mesures limites - Extreme maten         | I [€] | II [€] | III [€] |
|------------------------------|---|-------|--------|---------|
| Verre - Glas                 | H max 185 cm / L max 120 cm - min 20 cm | 55    | 65     | 75      |
| Polystyrène - Polystyreen    | H max 185 cm / L max 100 cm - min 20 cm | 55    | 65     | 75      |

Formulaire de chiffrage disponible en ligne sur le site web: [www.samo.it/it/prodotti-speciali](http://www.samo.it/it/prodotti-speciali) - Aanvraagformulier online beschikbaar op de website: [www.samo.it/it/prodotti-speciali](http://www.samo.it/it/prodotti-speciali)  
En cas d'annulation après acceptation le coût total de la commande sera débité - Bij annulering na aanvaarding, wordt de volledige kost van de bestelling in rekening gebracht

### Accès d'angle - Hoekinstap met vier panelen

| Produits Spéciaux - Maatwerk | Mesures limites - Extreme maten         | I [€] | II [€] | III [€] |
|------------------------------|---|-------|--------|---------|
| Verre - Glas                 | H max 185 cm / L max 100 cm - min 60 cm | 70    | 85     | 105     |

Formulaire de chiffrage disponible en ligne sur le site web: [www.samo.it/it/prodotti-speciali](http://www.samo.it/it/prodotti-speciali) - Aanvraagformulier online beschikbaar op de website: [www.samo.it/it/prodotti-speciali](http://www.samo.it/it/prodotti-speciali)  
En cas d'annulation après acceptation le coût total de la commande sera débité - Bij annulering na aanvaarding, wordt de volledige kost van de bestelling in rekening gebracht

### Porte de douche à deux panneaux pliants - Deur met twee openzwaaiende panelen

| Produits Spéciaux - Maatwerk | Mesures limites - Extreme maten         | I [€] | II [€] | III [€] |
|------------------------------|---|-------|--------|---------|
| Verre - Glas                 | H max 185 cm / L max 110 cm - min 50 cm | 70    | 85     | 105     |

Formulaire de chiffrage disponible en ligne sur le site web: [www.samo.it/it/prodotti-speciali](http://www.samo.it/it/prodotti-speciali) - Aanvraagformulier online beschikbaar op de website: [www.samo.it/it/prodotti-speciali](http://www.samo.it/it/prodotti-speciali)  
En cas d'annulation après acceptation le coût total de la commande sera débité - Bij annulering na aanvaarding, wordt de volledige kost van de bestelling in rekening gebracht



Paroi pour baignoire  
*Badshermen*



Finitions des panneaux en verre trempé  
*Afwerking panelen veiligheidsglas*

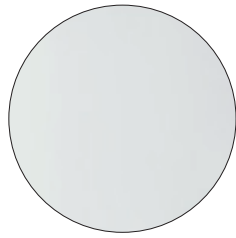

**TR**  
 transparent  
*Transparant*

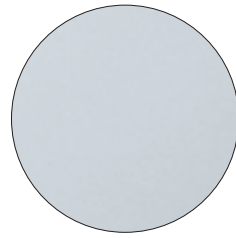

**RS**  
 satiné  
*Satijn*

Finitions des panneaux en polystyrène  
*Afwerking panelen polystyreen*

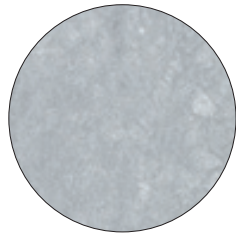

**SE**  
 polystyrène Setola  
*polystyreen Setola*

Finitions des profilés - *Profiel afwerkingen*

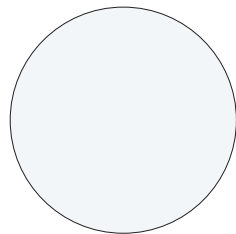

**L01**  
 blanc  
*Wit*

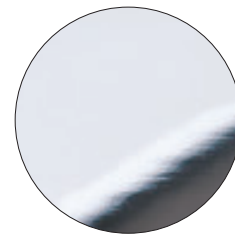

**ULU**  
 chromé brillant  
*glanzend chroom*

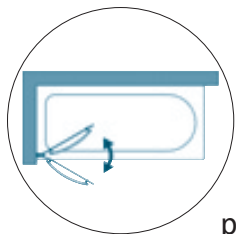

p. 336

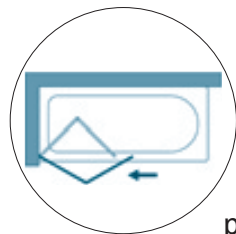

p. 337

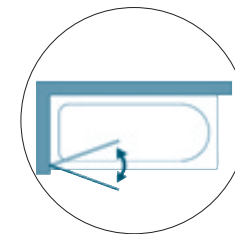

p. 338

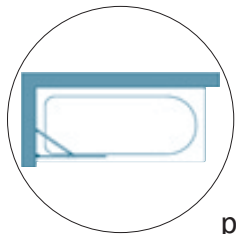

p. 339

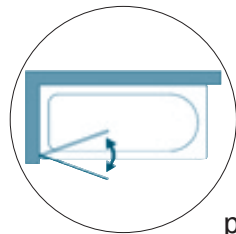

p. 340

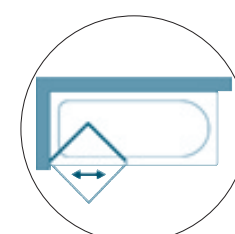

p. 341

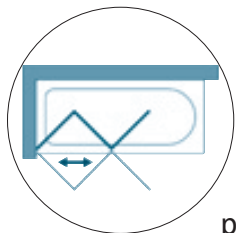

p. 342

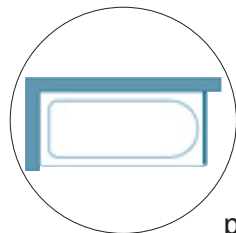

p. 343

B1670-B1672

H 140 cm.  
V 6 mm.

Pare-bain pivotant avec poignée porte-serviettes  
Badscherm

Finition des panneaux  
Paneel afwerkingen

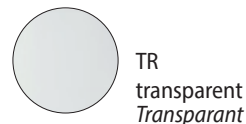

Finitions des profilés  
Profiel afwerkingen



Pare-bain à un panneau pivotant en verre arrondi avec ouverture vers l'intérieur et l'extérieur.  
Équipé d'un porte-serviettes.

Afgeronde glazen vleugelpaneel met opening naar buiten en naar binnen.

| Z [cm] | Cod.  | A [cm] | B [cm] | [dm³] | [kg] | [n°] | Panneaux<br>Paneel | L01<br>[€] | ULU<br>[€] |
|--------|-------|--------|--------|-------|------|------|--------------------|------------|------------|
| 70-72  | B1670 | //     | 65,5   | 82    | 18   | 1    | TR                 | 423 ★      | 546 ★      |
| 80-82  | B1672 | //     | 75,5   | 90    | 18   | 1    | TR                 | 443        | 573 ★      |

Délais - Af-fabriek levertermijn

1-2 Semaines - 1-2 Weken

2-3 Semaines - 2-3 Weken

3-4 Semaines - 3-4 Weken

★ Produit en stock: disponibilité immédiate sur **samo** France

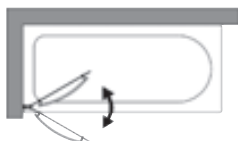

Produits Spéciaux, voir page 344  
Maatwerk, zie vanaf pag. sectie p. 344

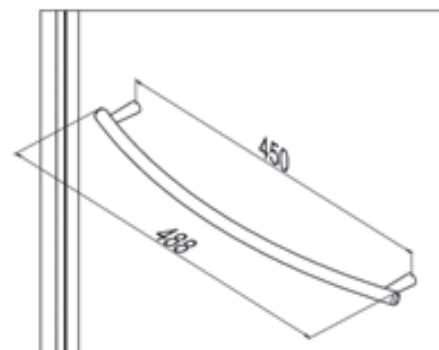
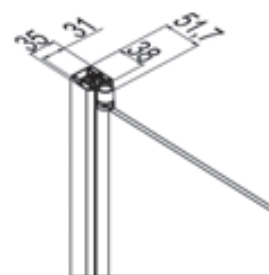
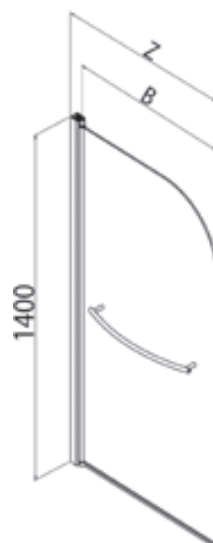

Traitement du Verre anti-calcaire À demander au moment de la commande € 50  
Pour le traitement StarClean considérer l'augmentation d'une semaine pour la livraison.  
Glas Behandeling antikalk Te vermelden bij bestelling € 50  
Voor de Starclean behandeling moet er rekening Worden gehouden met één week extra.

B1696-B1697

H 140 cm.  
V 6 mm.

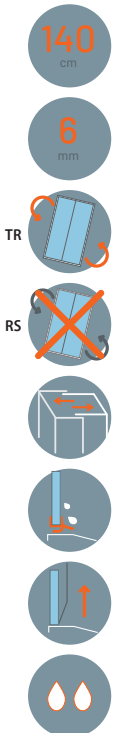

Pare-bain pliant  
Badscherm



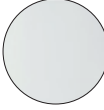
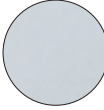

Finitions des panneaux  
Paneel afwerkingen

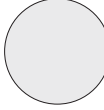
-  TR  
transparent  
Transparent
-  RS  
satiné  
Satijn

Finitions des profilés  
Profiel afwerkingen

-  L01  
blanc  
Wit
-  ULU  
chromé brillant  
glanzend chroom

Pare-bain à deux panneaux pliants en verre arrondi avec ouverture vers l'intérieur et l'extérieur.  
Tweedelige glazen badscherm met opening naar buiten en naar binnen en met afgeronde eindpaneel.

| Z [cm]  | Cod.  | A [cm] | B [cm] |  [dm <sup>3</sup> ] |  [kg] |  [n°] | L01 [€] | ULU [€] |       |
|---------|-------|--------|--------|--|--|--|---------|---------|-------|
| 105-107 | B1696 | 53,5   | 48     | 67   | 26   | 1  | TR      | 582 ★   | 725 ★ |
|         |       |        |        |  |  |  | RS      | 628 ★   | 784 ★ |
| 120-122 | B1697 | 61     | 55,5   | 74   | 28   | 1  | TR      | 612     | 764   |
|         |       |        |        |  |  |  | RS      | 661     | 826   |

Délais - Af-fabriek levertermijn

1-2 Semaines - 1-2 Weken

2-3 Semaines - 2-3 Weken

3-4 Semaines - 3-4 Weken

Pour le code RS préciser si la version de la baignoire est droite (DX) ou gauche (SX).  
Voor paneelafwerking RS, opgeven of linkse (SX) of rechtse (DX) opstelling.

★ Produit en stock: disponibilité immédiate sur samo France



Produits Spéciaux, voir page 344  
Maatwerk, zie vanaf pag. sectie p. 344

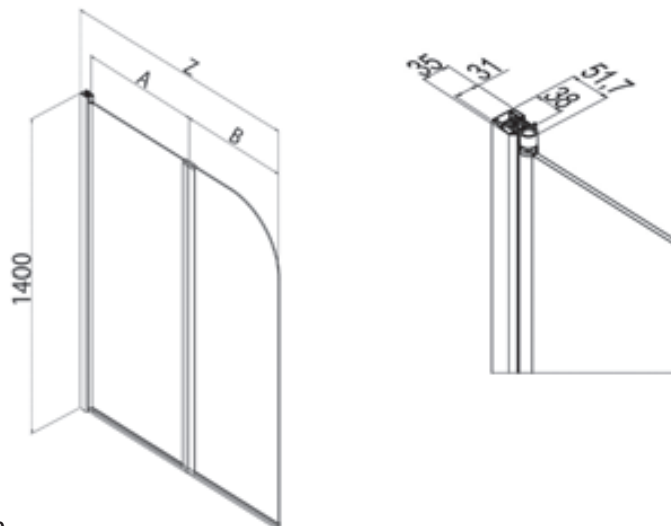

Traitement du Verre anti-calcaire À demander au moment de la commande € 50  
Pour le traitement StarClean considérer l'augmentation d'une semaine pour la livraison.  
Glas Behandeling antikalk Te vermijden bij bestelling € 50  
Voor de Starclean behandeling moet er rekening Worden gehouden met één week extra.

Pare-bain  
Badschermen



B1685-89-90-95-98-99

H 140/160 cm.  
V 6 mm.

Pare-bain pivotant  
Badscherm



Finitions des panneaux  
Paneel afwerkingen

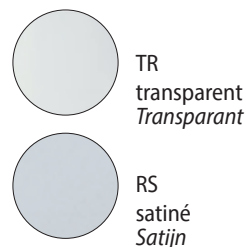

Finitions des profilés  
Profiel afwerkingen

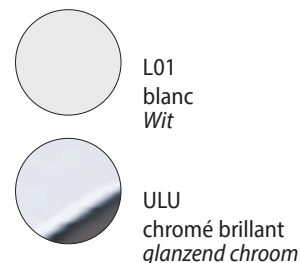

Pare-bain un panneau pivotant en verre arrondi avec ouverture vers l'intérieur et l'extérieur.  
Vleugel paneel met opening naar buiten en naar binnen.

| Z [cm] | Cod.  | A [cm] | B [cm] | [dm³] | [kg] | [n°] | Panneaux<br>Paneel | L01<br>[€] | ULU<br>[€] |
|--------|-------|--------|--------|-------|------|------|--------------------|------------|------------|
| 75-77  | B1689 | //     | 70,5   | 78    | 20   | 1    | TR                 | 375 ★      | 446 ★      |
|        |       |        |        |       |      |      | RS                 | 405 ★      | 485 ★      |
| 85-87  | B1698 | //     | 80,5   | 95    | 22   | 1    | TR                 | 408 ★      | 488 ★      |
|        |       |        |        |       |      |      | RS                 | 438 ★      | 529 ★      |
| 85-87  | B1699 | //     | 80,5   | 108   | 25   | 1    | TR                 | 431 ★      | 514 ★      |
|        |       |        |        |       |      |      | RS                 | 464 ★      | 557 ★      |
| 75-77  | B1685 | //     | 70,5   | 78    | 20   | 1    | TR                 | 375 ★      | 446 ★      |
|        |       |        |        |       |      |      | RS                 | 405 ★      | 485 ★      |
| 85-87  | B1690 | //     | 80,5   | 95    | 22   | 1    | TR                 | 408 ★      | 488 ★      |
|        |       |        |        |       |      |      | RS                 | 438 ★      | 529 ★      |
| 85-87  | B1695 | //     | 80,5   | 108   | 25   | 1    | TR                 | 431 ★      | 514 ★      |
|        |       |        |        |       |      |      | RS                 | 464 ★      | 557 ★      |

★ Produit en stock: disponibilité immédiate sur samo France



Pour le code RS préciser si la version de la baignoire est droite (DX) ou gauche (SX).  
Voor paneelafwerking RS, opgeven of linkse (SX) of rechtse (DX) opstelling.

Produits Spéciaux, voir page 344  
Maatwerk, zie vanaf pag. sectie p. 344

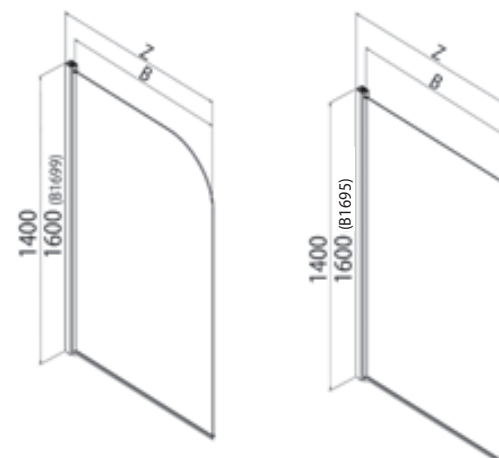
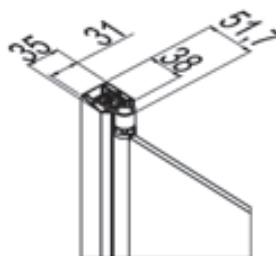

B1689 = H. 140 cm.  
B1698 = H. 140 cm.  
B1699 = H. 160 cm.

B1685 = H. 140 cm.  
B1690 = H. 140 cm.  
B1695 = H. 160 cm.

Traitement du Verre anti-calcaire À demander au moment de la commande € 50  
Pour le traitement StarClean considérer l'augmentation d'une semaine pour la livraison.  
Glas Behandeling antikalk Te vermelden bij bestelling € 50  
Voor de Starclean behandeling moet er rekening Worden gehouden met één week extra.

B1650-55-60-65

H 140 cm.  
V 6 mm.



Pare-bain fixe  
Badscherm met één paneel

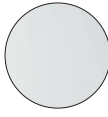
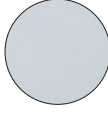

Finitions des panneaux  
Paneel afwerkingen

-  TR  
transparent  
Transparent
-  RS  
satiné  
Satijn

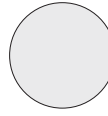
Finitions des profilés  
Profiel afwerkingen

-  L01  
blanc  
Wit
-  ULU  
chromé brillant  
glanzend chroom

Pare-bain, verre arrondi ou carré.  
Afgeronde of Vierkantige glazen badscherm.

| Z [cm] | Cod.  | A [cm]    | B [cm] | [dm <sup>3</sup> ] | [kg] | [n°] | Panneaux<br>Paneel | L01 [€] | ULU [€] |
|--------|-------|-----------|--------|--------------------|------|------|--------------------|---------|---------|
| 75-77  | B1650 | 70,5-72,5 | //     | 87                 | 24   | 1    | TR                 | 318 ★   | 400 ★   |
|        |       |           |        |                    |      |      | RS                 | 351     | 437     |
| 85-87  | B1660 | 80,5-82,5 | //     | 91                 | 26   | 1    | TR                 | 341     | 425 ★   |
|        |       |           |        |                    |      |      | RS                 | 380     | 474     |
| 75-77  | B1655 | 70,5-72,5 | //     | 87                 | 24   | 1    | TR                 | 318 ★   | 400 ★   |
|        |       |           |        |                    |      |      | RS                 | 351     | 437     |
| 85-87  | B1665 | 80,5-82,5 | //     | 91                 | 26   | 1    | TR                 | 341 ★   | 425 ★   |
|        |       |           |        |                    |      |      | RS                 | 380     | 474     |

Délais - Af-fabriek levertermijn

1-2 Semaines - 1-2 Weken

2-3 Semaines - 2-3 Weken

3-4 Semaines - 3-4 Weken

★ Produit en stock: disponibilité immédiate sur **samo** France



SX



DX

Pour le code RS préciser si la version de la baignoire est droite (DX) ou gauche (SX).  
Voor paneelafwerking RS, opgeven of linkse (SX) of rechtse (DX) opstelling.

Produits Spéciaux, voir page 344  
Maatwerk, zie vanaf pag. sectie p. 344

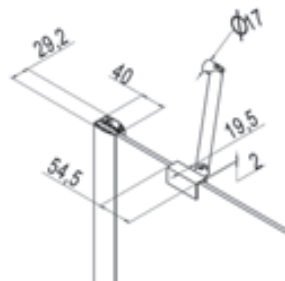

B1650  
B1660

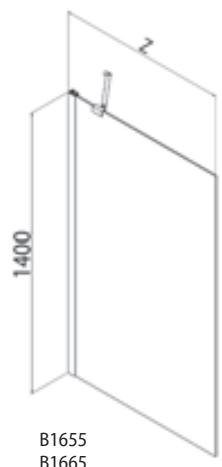

B1655  
B1665

Pare-bain  
Badschermen

| Option - Optionele   | L01 [€]   | ULU [€]   |
|--|-----------|-----------|
| <b>RIC2371</b> Équerre de maintien en option - Optionele steunbeugel | <b>63</b> | <b>70</b> |



Traitement du Verre anti-calcaire À demander au moment de la commande € 50  
Pour le traitement StarClean considérer l'augmentation d'une semaine pour la livraison.  
Glas Behandeling antikalk Te vermelden bij bestelling € 50  
Voor de Starclean behandeling moet er rekening Worden gehouden met één week extra.

B1384

H 135 cm.  
V 3 mm.

Pare-bain à trois panneaux repliables  
Badscherm met drie vouwpanelen

Finition du panneau en verre trempé  
Afwerking panelen veiligheidsglas

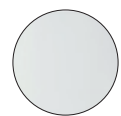

TR  
transparent  
Transparent

Finition des panneaux en polystyrène  
Afwerking panelen polystyreen

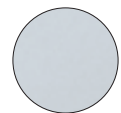

SE  
polystyrène Setola  
polystyreen Setola

Finition du panneau en polystyrène  
Afwerking panelen polystyreen

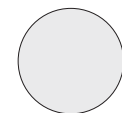

L01  
blanc  
Wit



Pare-bain avec ouverture vers l'intérieur et l'extérieur. L'ouverture sur le côté est établie lors de l'installation.  
Driedelige badscherm met opening naar buiten en naar binnen. De opening kant is vastgesteld tijdens de installatie.

| Z [cm]  | Cod.  | A [cm] | B [cm] | D [cm] | [dm³] | [kg]     | [n°]   | Panneaux<br>Paneel | L01<br>[€] |
|---------|-------|--------|--------|--------|-------|----------|--------|--------------------|------------|
| 137-139 | B1384 | 44,9   | 43,1   | 44     | 66    | 26<br>14 | 1<br>1 | TR<br>SE           | 436<br>379 |

Délais - Af-fabriek levertermijn

1-2 Semaines - 1-2 Weken

2-3 Semaines - 2-3 Weken

3-4 Semaines - 3-4 Weken

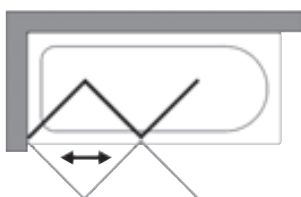

Produits Spéciaux, voir page 344  
Maatwerk, zie vanaf pag. sectie p. 344

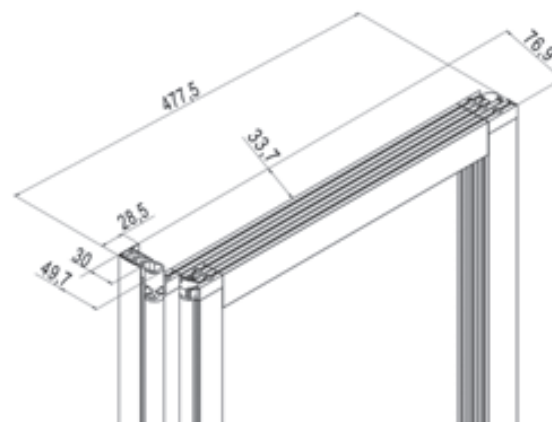
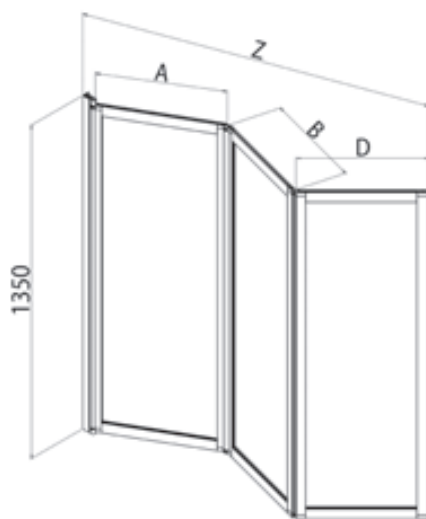

B1385

H 135 cm.  
V 3 mm.

Pare-bain à deux panneaux repliables  
Badscherm met twee vouwpanelen

Finition du panneau en verre trempé  
Afwerking panelen veiligheidsglas

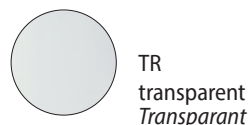

Finition des panneaux en polystyrène  
Afwerking panelen polystyreen

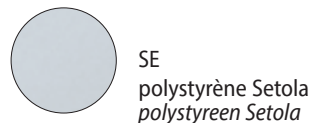

Finition du panneau en polystyrène  
Afwerking panelen polystyreen



Pare-bain avec ouverture vers l'intérieur et vers l'extérieur. L'ouverture sur le côté est établie lors de l'installation.  
Tweedelige badscherm met opening naar buiten of naar binnen. De opening kant is vastgesteld tijdens de installatie.

| Z [cm]  | Cod.  | B [cm] | D [cm] | E [cm] | [dm³] | [kg] | [n°] | Panneaux<br>Paneel | L01 [€] |
|---------|-------|--------|--------|--------|-------|------|------|--------------------|---------|
| 126-128 | B1385 | 61     | 60     | //     | 72    | 17   | 1    | TR                 | 369     |
|         |       |        |        |        |       | 10   | 1    | SE                 | 319     |

Délais - Af-fabriek levertermijn

1-2 Semaines - 1-2 Weken

2-3 Semaines - 2-3 Weken

3-4 Semaines - 3-4 Weken

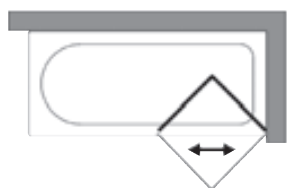

Produits Spéciaux, voir page 344  
Maatwerk, zie vanaf pag. sectie p. 344

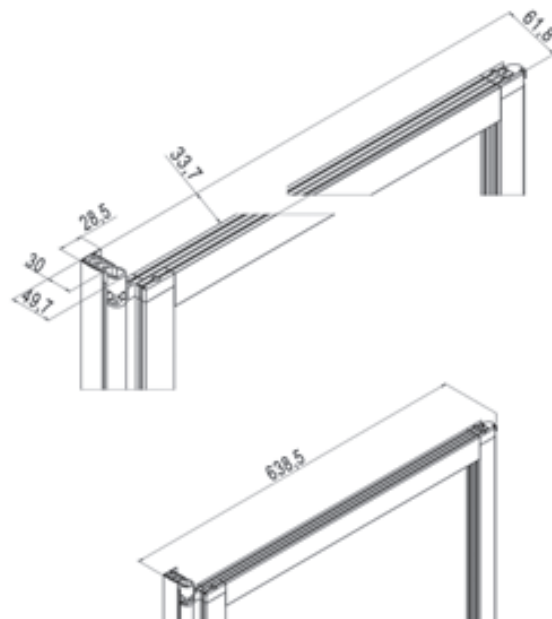
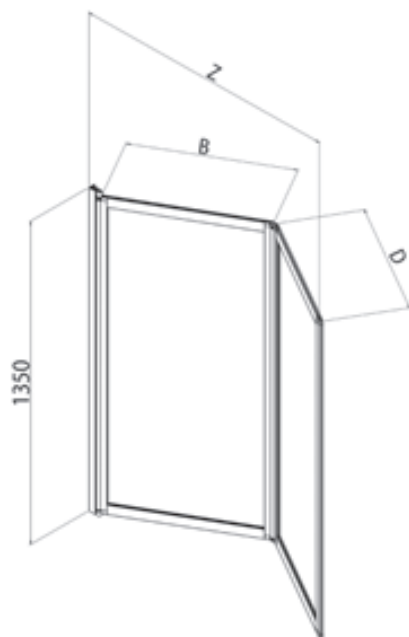

Pare-bain  
Badschermen



B1382

H 135 cm.  
V 3 mm.

Pare-bain pivotant  
Badscherm met één vleugelpaneel

Finition du panneau en verre trempé  
Afwerking panelen veiligheidsglas

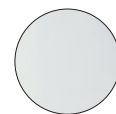

TR  
transparent  
Transparant

Finition du panneau en polystyrène  
Afwerking panelen polystyreen

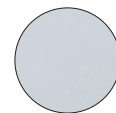

SE  
polystyrène Setola  
polystyreen Setola

Finition des profilés en aluminium  
Afwerking aluminium profielen

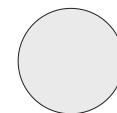

L01  
blanc  
Wit



Pare-bain avec ouverture vers l'intérieur et l'extérieur.  
Vleugel paneel met opening naar buiten en naar binnen.

| Z [cm] | Cod.  | A [cm] | B [cm] | D [cm] | [dm³] | [kg]    | [n°]   | Panneaux<br>Paneel | L01<br>[€] |
|--------|-------|--------|--------|--------|-------|---------|--------|--------------------|------------|
| 75-77  | B1382 | //     | 70     | //     | 81    | 14<br>6 | 1<br>1 | TR<br>SE           | 275<br>235 |

|                                      |                          |                          |                          |
|--------------------------------------|--------------------------|--------------------------|--------------------------|
| Délais - Af-fabriek leveringstermijn | 1-2 Semaines - 1-2 Weken | 2-3 Semaines - 2-3 Weken | 3-4 Semaines - 3-4 Weken |
|--------------------------------------|--------------------------|--------------------------|--------------------------|

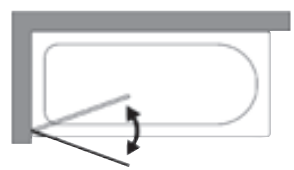

Produits Spéciaux, voir page 344  
Maatwerk, zie vanaf pag. sectie p. 344

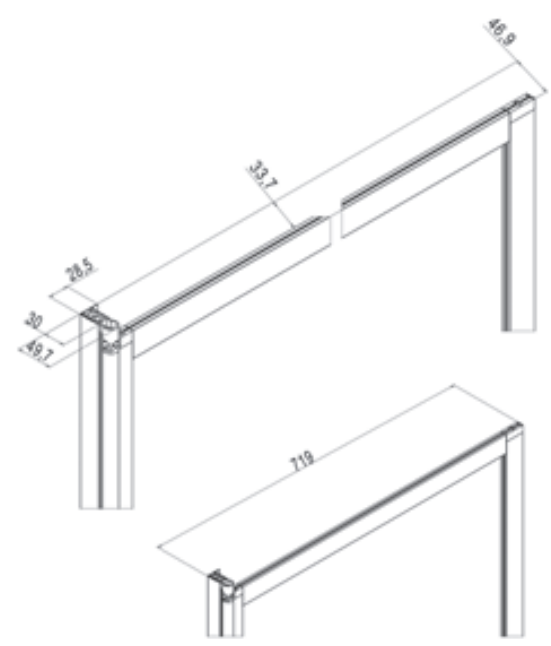
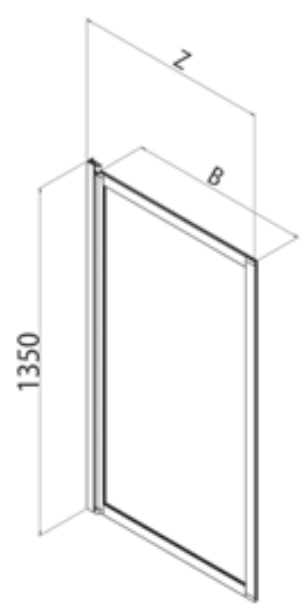

B1390-91-92-93

H 135 cm.  
V 3 mm.

Pare-bain fixe  
Vast paneel voor bad

Finition du panneau en verre trempé  
Afwerking panelen veiligheidsglas

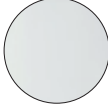
 TR  
transparent  
Transparant

Finition du panneau en polystyrène  
Afwerking panelen polystyreen

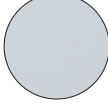

 SE  
polystyrène Setola  
polystyreen Setola

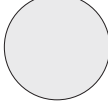
Finition des profilés en aluminium  
Afwerking aluminium profielen

 L01  
blanc  
Wit



Paroi fixe pour combinaison destinée à former une paroi sur baignoire à deux côtés  
Vast paneel voor samenstellingen voor bekomen van tweezijdige badwand.

| Z [cm] | Cod.  | A [cm] | B [cm] | D [cm] |  [dm³] |  [kg] |  [n°] | Panneaux<br>Paneel | L01 [€] |
|--------|-------|--------|--------|--------|---|--|--|--------------------|---------|
| 63-67  | B1393 | //     | //     | //     | 65  | 13   | 1  | TR                 | 291     |
|        |       |        |        |        |   | 6  | 1  | SE                 | 255     |
| 68-72  | B1390 | //     | //     | //     | 70  | 13   | 1  | TR                 | 293     |
|        |       |        |        |        |   | 6  | 1  | SE                 | 257     |
| 73-77  | B1391 | //     | //     | //     | 74  | 13   | 1  | TR                 | 297     |
|        |       |        |        |        |   | 7  | 1  | SE                 | 263     |
| 78-82  | B1392 | //     | //     | //     | 75  | 13   | 1  | TR                 | 299     |
|        |       |        |        |        |   | 7  | 1  | SE                 | 268     |

Délais - Af-fabriek levertermijn

1-2 Semaines - 1-2 Weken

2-3 Semaines - 2-3 Weken

3-4 Semaines - 3-4 Weken



Produits Spéciaux, voir page 344  
Maatwerk, zie vanaf pag. sectie p. 344

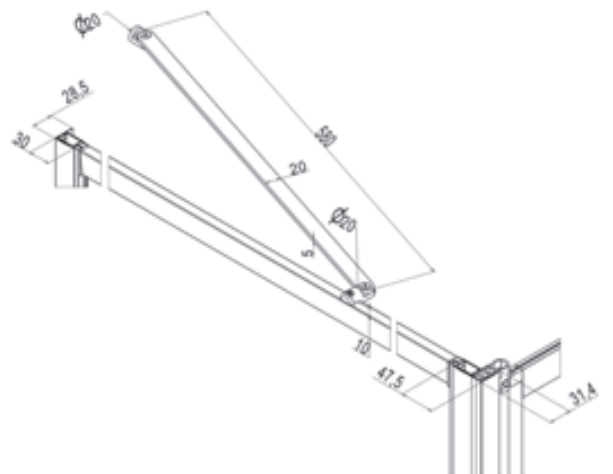
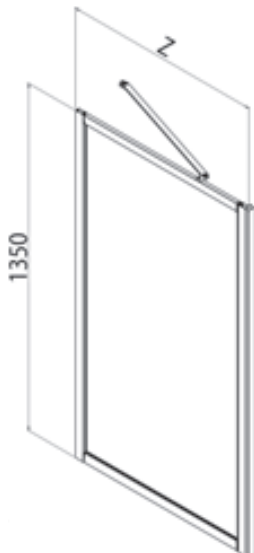

Pare-bain  
Badshermen

B1670-B1672

| Produits Spéciaux - Maatwerk | Mesures limites - Extreme maten                      | I [€] | II [€] | III [€] |
|------------------------------|--|-------|--------|---------|
|                              | H max 160 cm - min 120 cm / L max 100 cm - min 35 cm | 70    | 85     | 105     |

Formulaire de chiffrage disponible en ligne sur le site web: [www.samo.it/it/prodotti-speciali](http://www.samo.it/it/prodotti-speciali) - *Aanvraagformulier online beschikbaar op de website: www.samo.it/it/prodotti-speciali*  
En cas d'annulation après acceptation le coût total de la commande sera débité - *Bij annulering na aanvaarding, wordt de volledige kost van de bestelling in rekening gebracht*

B1696-B1697

| Produits Spéciaux - Maatwerk | Mesures limites - Extreme maten                      | I [€] | II [€] | III [€] |
|------------------------------|--|-------|--------|---------|
|                              | H max 160 cm - min 120 cm / L max 140 cm - min 70 cm | 70    | 85     | 105     |

Formulaire de chiffrage disponible en ligne sur le site web: [www.samo.it/it/prodotti-speciali](http://www.samo.it/it/prodotti-speciali) - *Aanvraagformulier online beschikbaar op de website: www.samo.it/it/prodotti-speciali*  
En cas d'annulation après acceptation le coût total de la commande sera débité - *Bij annulering na aanvaarding, wordt de volledige kost van de bestelling in rekening gebracht*

B1685-B1689-B1690-B1695-B1698-B1699

| Produits Spéciaux - Maatwerk | Mesures limites - Extreme maten                      | I [€] | II [€] | III [€] |
|------------------------------|--|-------|--------|---------|
|                              | H max 160 cm - min 120 cm / L max 100 cm - min 35 cm | 70    | 85     | 105     |

Formulaire de chiffrage disponible en ligne sur le site web: [www.samo.it/it/prodotti-speciali](http://www.samo.it/it/prodotti-speciali) - *Aanvraagformulier online beschikbaar op de website: www.samo.it/it/prodotti-speciali*  
En cas d'annulation après acceptation le coût total de la commande sera débité - *Bij annulering na aanvaarding, wordt de volledige kost van de bestelling in rekening gebracht*

B1650-B1655-B1660-B1665

| Produits Spéciaux - Maatwerk | Mesures limites - Extreme maten                      | I [€] | II [€] | III [€] |
|------------------------------|--|-------|--------|---------|
|                              | H max 160 cm - min 120 cm / L max 100 cm - min 35 cm | 70    | 85     | 105     |

Formulaire de chiffrage disponible en ligne sur le site web: [www.samo.it/it/prodotti-speciali](http://www.samo.it/it/prodotti-speciali) - *Aanvraagformulier online beschikbaar op de website: www.samo.it/it/prodotti-speciali*  
En cas d'annulation après acceptation le coût total de la commande sera débité - *Bij annulering na aanvaarding, wordt de volledige kost van de bestelling in rekening gebracht*

B1384

| Produits Spéciaux - Maatwerk | Mesures limites - Extreme maten                      | I [€] | II [€] | III [€] |
|------------------------------|--|-------|--------|---------|
|                              | H max 160 cm - min 120 cm / L max 145 cm - min 60 cm | 70    | 85     | 105     |

Formulaire de chiffrage disponible en ligne sur le site web: [www.samo.it/it/prodotti-speciali](http://www.samo.it/it/prodotti-speciali) - *Aanvraagformulier online beschikbaar op de website: www.samo.it/it/prodotti-speciali*  
En cas d'annulation après acceptation le coût total de la commande sera débité - *Bij annulering na aanvaarding, wordt de volledige kost van de bestelling in rekening gebracht*

B1385

| Produits Spéciaux - Maatwerk | Mesures limites - Extreme maten                      | I [€] | II [€] | III [€] |
|------------------------------|--|-------|--------|---------|
|                              | H max 160 cm - min 120 cm / L max 135 cm - min 50 cm | 70    | 85     | 105     |

Formulaire de chiffrage disponible en ligne sur le site web: [www.samo.it/it/prodotti-speciali](http://www.samo.it/it/prodotti-speciali) - *Aanvraagformulier online beschikbaar op de website: www.samo.it/it/prodotti-speciali*  
En cas d'annulation après acceptation le coût total de la commande sera débité - *Bij annulering na aanvaarding, wordt de volledige kost van de bestelling in rekening gebracht*

B1382

| Produits Spéciaux - Maatwerk | Mesures limites - Extreme maten                     | I [€] | II [€] | III [€] |
|------------------------------|---|-------|--------|---------|
|                              | H max 160 cm - min 120 cm / L max 90 cm - min 25 cm | 70    | 85     | 105     |

Formulaire de chiffrage disponible en ligne sur le site web: [www.samo.it/it/prodotti-speciali](http://www.samo.it/it/prodotti-speciali) - *Aanvraagformulier online beschikbaar op de website: www.samo.it/it/prodotti-speciali*  
En cas d'annulation après acceptation le coût total de la commande sera débité - *Bij annulering na aanvaarding, wordt de volledige kost van de bestelling in rekening gebracht*

B1390-B1391-B1932-B1933

| Produits Spéciaux - Maatwerk | Mesures limites - Extreme maten                      | I [€] | II [€] | III [€] |
|------------------------------|--|-------|--------|---------|
|                              | H max 160 cm - min 120 cm / L max 100 cm - min 20 cm | 70    | 85     | 105     |

Formulaire de chiffrage disponible en ligne sur le site web: [www.samo.it/it/prodotti-speciali](http://www.samo.it/it/prodotti-speciali) - *Aanvraagformulier online beschikbaar op de website: www.samo.it/it/prodotti-speciali*  
En cas d'annulation après acceptation le coût total de la commande sera débité - *Bij annulering na aanvaarding, wordt de volledige kost van de bestelling in rekening gebracht*



B1384L01SE



B1385L01SE



B1382L01SE





## Comment composer le code spécial - *Samenstelling code speciale*

| Z<br>[cm] | Cod.  | Z1<br>[cm] | A<br>[cm] | B<br>[cm] | C<br>[cm] | [dm³] | [kg] | [n°] | L01<br>[€] |
|-----------|-------|------------|-----------|-----------|-----------|-------|------|------|------------|
| 64-66,5   | B3750 | 62,2-68,7  | //        | //        | //        | 99    | 29   | 1    |            |
|           |       |            |           |           |           |       |      |      | TR         |
|           |       |            |           |           |           |       |      |      | AS         |
|           |       |            |           |           |           |       |      |      | RF         |

**B S 3750 L01 TR**

Pour créer le code de produit spécial, ajoutez la lettre "S" entre la lettre "B" et le "numéro de série" de l'article demandé  
*Om de speciale productcode te creëren, voegt u de letter "S" toe tussen de letter "B" en het "serienummer" van het gevraagde artikel*

| Standard  | Niveau - Niveau | Formes SPÉCIALES - SPECIALE Vormen   |   |   |  |
|---|-----------------|--|---|---|--|
| <br>HAUTEUR/HOOGTE standard<br>LARGEUR/BREEDTE standard | I               | <br>HAUTEUR inférieure<br><i>Kleiner in HOOGTE</i>   | <br>HAUTEUR supérieure<br><i>Groter in HOOGTE</i>   | <br>LARGEUR inférieure<br><i>Kleiner in BREEDTE</i>   | <br>LARGEUR supérieure<br><i>Groter in BREEDTE</i>   |
|   | II              | <br>HAUTEUR inférieure<br>LARGEUR inférieure<br><i>Kleiner in HOOGTE<br/>           Kleiner in BREEDTE</i>   | <br>HAUTEUR supérieure<br>LARGEUR inférieure<br><i>Groter in HOOGTE<br/>           Kleiner in BREEDTE</i> | <br>HAUTEUR inférieure<br>LARGEUR supérieure<br><i>Kleiner in HOOGTE<br/>           Groter in BREEDTE</i> | <br>HAUTEUR supérieure<br>LARGEUR supérieure<br><i>Groter in HOOGTE<br/>           Groter in BREEDTE</i> |
|   | III             | <br>VERRE biseauté<br>GLASS schuine  | <br>VERRE sur un muret<br>GLAS boven een lage muur  | <br>VERRE arrondi<br>GLAS ronde   | <br>Largeur de la porte sur mesure<br>Aangepaste deurbreedte   |
|   | IIII            | DIFFÉRENTES SOLUTIONS de celles prévues dans les cas I, II et III: voir section de page 352 à page 363. CONTACTER LE BUREAU CLIENTS pour avoir la faisabilité et le prix.<br><i>VERSCHILLENDE OPLOSSINGEN van die in de zaken I, II en III: zie vanaf pag. sectie 352 op pag. 363. CONTACT KLANTDIENST voor hebben haalbaarheid en de prijs.</i> |   |   |  |

LARGHEZZE INTERMEDIE: sommare al prezzo della misura superiore.

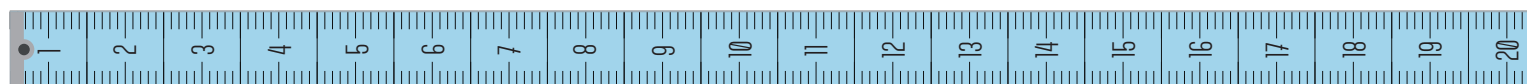

# Produits Spéciaux - Maatwerk

Dans les pages suivantes sont illustrées des situations spéciales et les dimensions indispensables à relever.

Op de volgende pagina's worden speciale oplossingen getoond met de noodzakelijke metingen die moeten worden verricht.

## VERIFICATION DE LA MISE A NIVEAU HORIZONTALE - VERIFICATIE PLAATSING WATERPAS

Contrôle du niveau du receveur, de la baignoire ou du carrelage  
(en cas de montage «à l'italienne»):

- "0" (zéro) indique le point le plus haut
- "-" (moins) indique la déviation vers le bas

Controle waterpasheid douchebak, het bad of de tegels  
(bij een montage op de vloer):

- "0" (nul) is het hoogste punt
- "-" (min) is de afwijking naar beneden

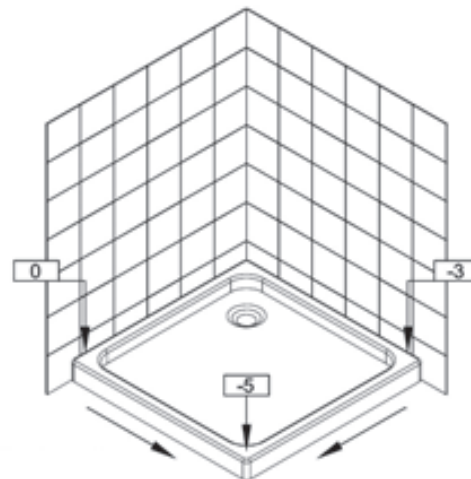

Pente 5 mm.  
Helling 5 mm.

Pente 3 mm.  
Helling 3 mm.

## VERIFICATION DE LA MISE A NIVEAU VERTICALE - VERIFICATIE PLAATSING LOODRECHT

Inclinaison de la paroi murale:

- "0" (zéro) le point zéro se trouve toujours au point le plus bas de la paroi au niveau du receveur de douche ou du sol.
- "+" (plus) indique l'inclinaison de la paroi murale vers l'extérieur, référence faite à la hauteur de la paroi
- "-" (moins) indique l'inclinaison de la paroi murale vers l'intérieur, référence faite à la hauteur de la paroi

Schuinstelling van de muur:

- "0" (nul) het nulpunt bevindt zich altijd op de grond, de douchebak of de vloer.
- "+" (plus) is de schuinstelling van de muur naar buiten, t.o.v. de hoogte van de doucheceel.
- "-" (min) is de schuinstelling van de muur naar binnen, t.o.v. de hoogte van de doucheceel.

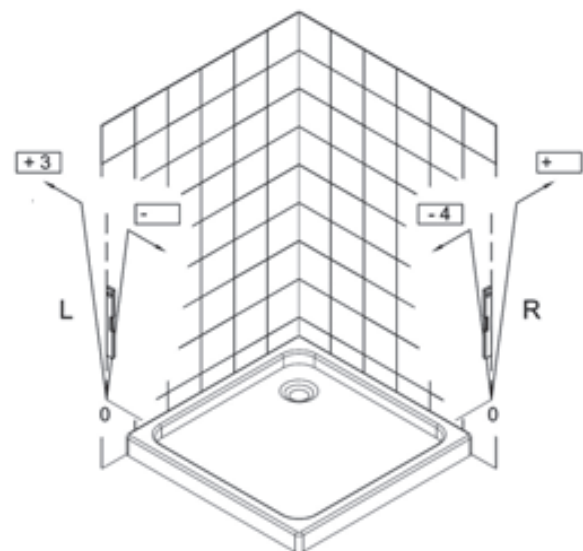

Symbole pour le niveau vertical  
Symbool voor loodrecht

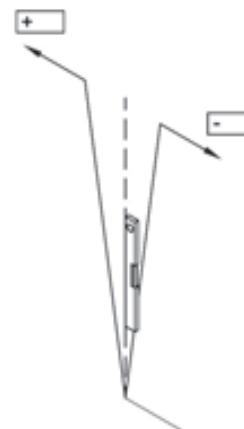

## PRISE DES DIMENSIONS DE L'ESPACE DESTINE A RECEVOIR LA PAROI DE DOUCHE - METING VAN DE INSTALLATIERUIMTE VAN DE DOUCHECEL

**MONTAGE SUR RECEVEUR DE DOUCHE  
MONTAGE OP DOUCHEBAK**

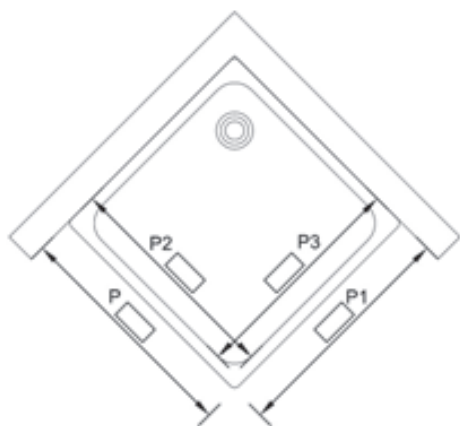

**MONTAGE À MÊME LE SOL « À L'ITALIENNE »  
MONTAGE OP DE VLOER**

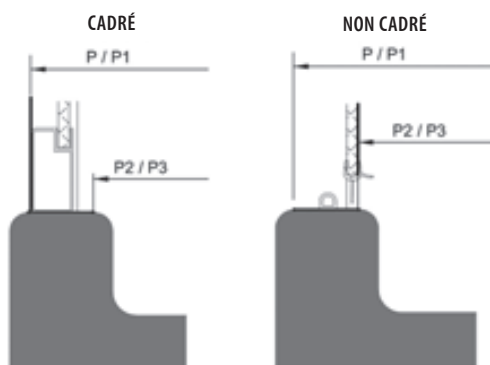
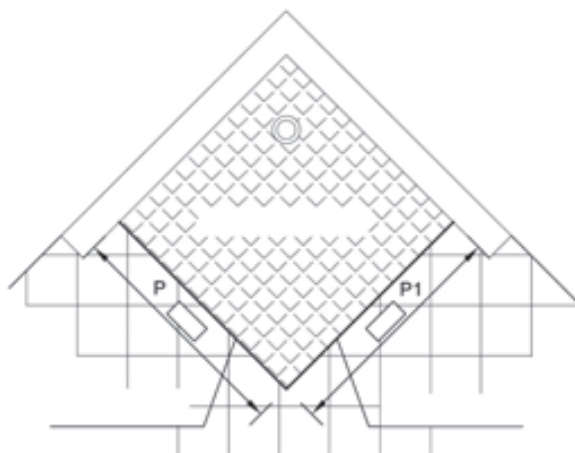

## DECOUPES OBLIQUES ET SITUATIONS MANSARDEES - SCHUINE SNEDEN EN VERHOOGDE VLOEREN

Dans ces cas particuliers, il est toujours nécessaire de relever la mesure de l'angle.

Pour cela positionner le rapporteur en l'appuyant sur les deux côtés : mur vertical et pente puis noter simplement l'angle relevé.

*In deze gevallen moet altijd de hoek worden gemeten.  
Brenge daarvoor de hoekmeter aan op de twee zijden, op de verticale muur en de schuine wand en noteer de hoek.*

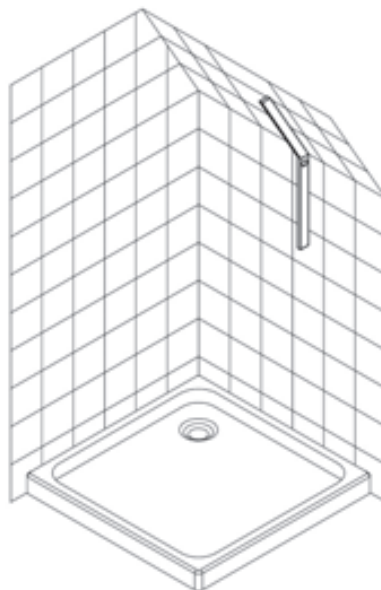



Formulaire de demande disponible en ligne sur le site web: [www.samo.it/it/prodotti-speciali](http://www.samo.it/it/prodotti-speciali)

|              |                      |  |  |
|--------------|----------------------|--|--|
| <b>G01a</b>  | Date: _____          | Offre: <input type="checkbox"/> Commande: <input type="checkbox"/> | Client: _____  |
|              | Ticket: _____        | Réf.Client: _____  | Signature Client: _____<br>( pour accord )   |
|              | Série: _____         | Modèle: _____  | Finition profilé: _____  |
|              | Réf. Chantier: _____ | REZ/ 1 <sup>ère</sup> étage/.....)                                 | Verre: _____ Star clean: OUI <input type="checkbox"/> NON <input type="checkbox"/> |
| NOTES: _____ |                      |  |  |

N.B. La confirmation définitive du produit sera fournie par le bureau technique. Veuillez indiquer les mesures en mm et compléter toutes les sections du formulaire.

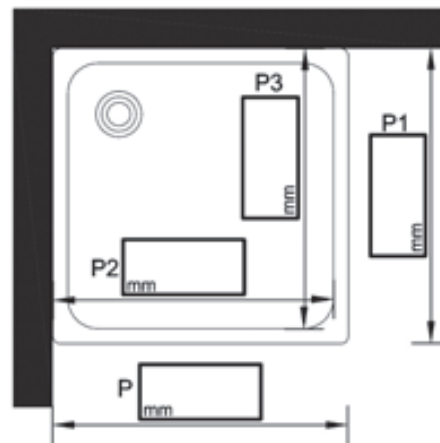
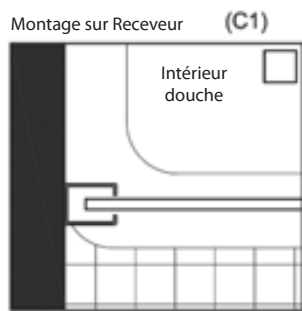

H TOTALE  
mm \_\_\_\_\_

Article gauche SX  
**B**

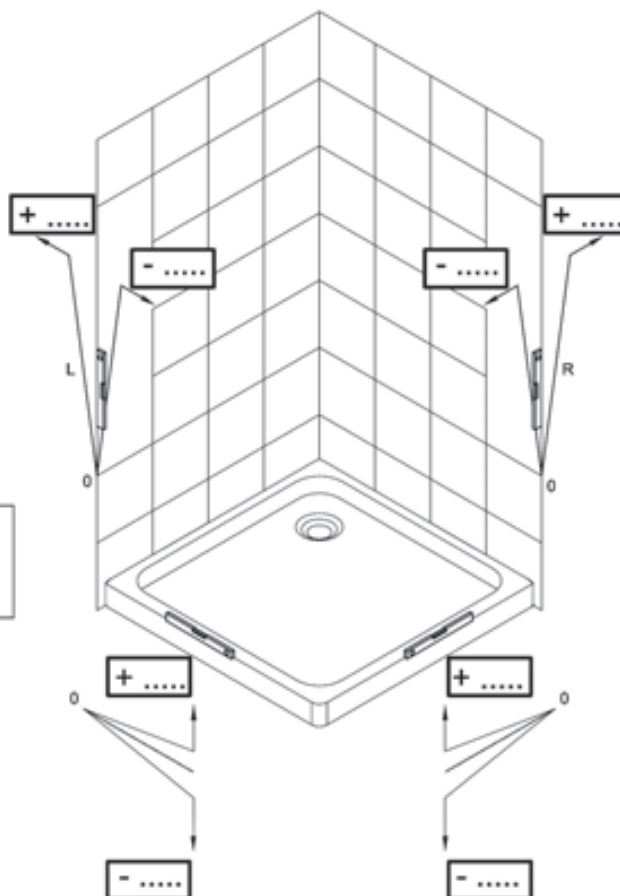

Article droite DX  
**B**

**G01b** Datum: \_\_\_\_\_ Offerte:  Bestelling:  Klant: \_\_\_\_\_

Ticket: \_\_\_\_\_ Ref klant: \_\_\_\_\_ Handtekening klant: \_\_\_\_\_ voor akkoord

Serie: \_\_\_\_\_ Model: \_\_\_\_\_ Afwerking profiel: \_\_\_\_\_

Ref bouwplaats: \_\_\_\_\_ Begane grond / 1e etage/..... ) Glas: \_\_\_\_\_ Star clean: JA  NEE

NOTES: \_\_\_\_\_

De definitieve bevestiging van het product zal worden verstrekt door de technische dienst. Gelieve afmetingen in mm aan te geven en alle onderdelen van het formulier in te vullen.

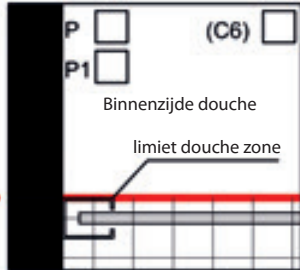
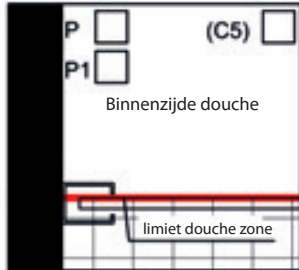
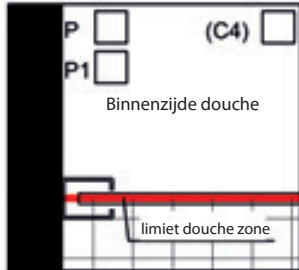
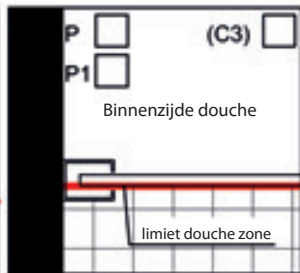
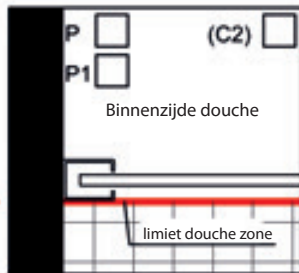
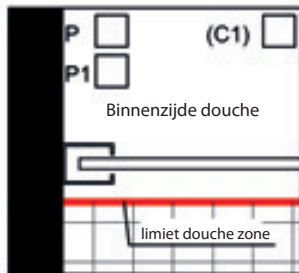
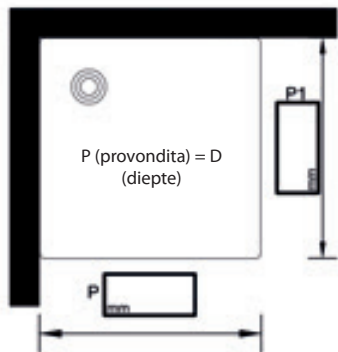

H totaal  
mm \_\_\_\_\_

Artikel links SX  
B

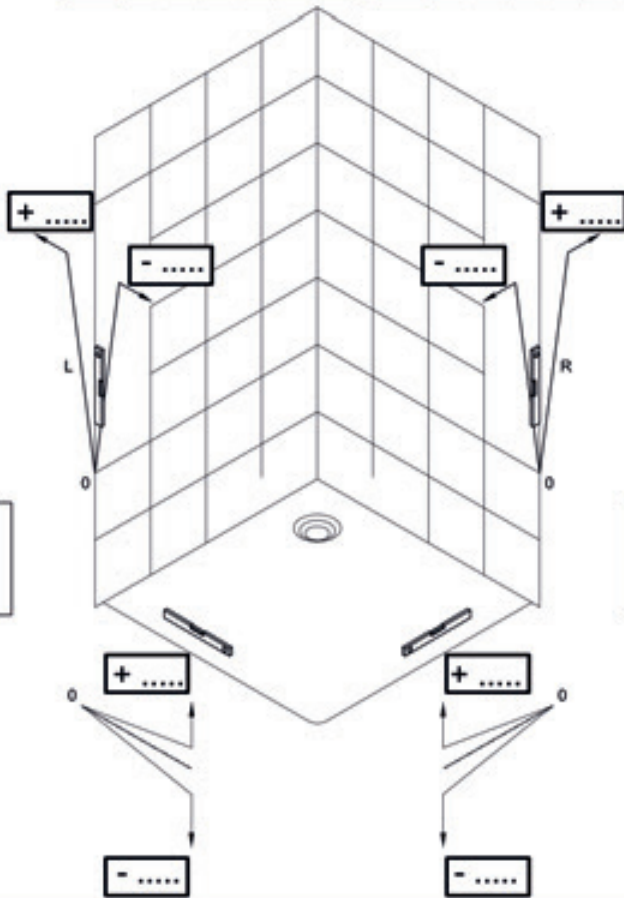

Artikel rechts DX  
B

# Produits Spéciaux - *Maatwerk*

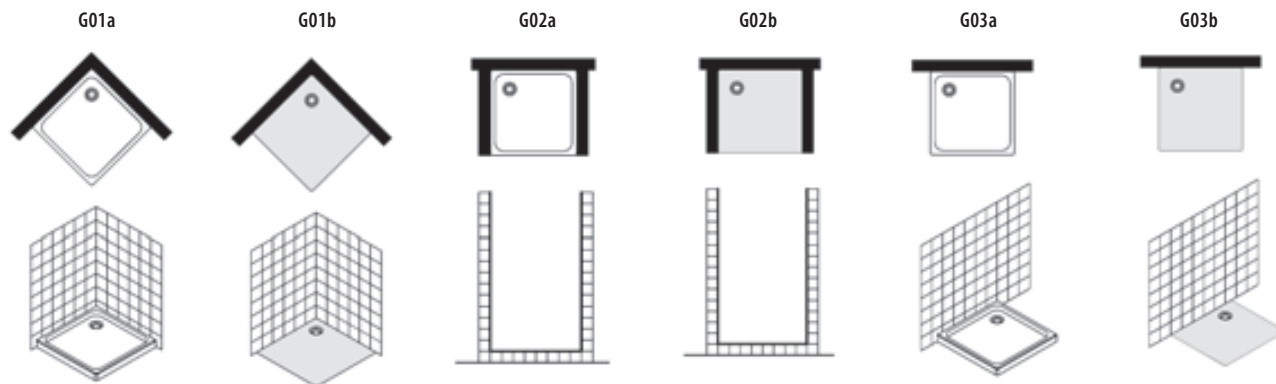

| OPEN                     |   |   |   |   |   |   |
|--------------------------|---|---|---|---|---|---|
| P058-9_B4751-57          | ✓ | ✓ |   |   |   |   |
| P058-9_B4781-87          | ✓ | ✓ |   |   |   |   |
| P058-9_B478X-Y           | ✓ | ✓ |   |   |   |   |
| P060-1_B4745-47          | ✓ | ✓ |   |   |   |   |
| P062-3_B4771-73          | ✓ | ✓ |   |   |   |   |
| P064-5_B4600-04          | ✓ | ✓ | ✓ | ✓ |   |   |
| P066-7_B461X             | ✓ | ✓ |   |   |   |   |
| P068-9_B4650-53          | ✓ | ✓ |   |   |   |   |
| P070-1_B4051-57          | ✓ | ✓ |   |   |   |   |
| P070-1_B4081-87          | ✓ | ✓ |   |   |   |   |
| P072-3_B4001-09          | ✓ | ✓ |   |   |   |   |
| P072-3_B4091-99          | ✓ | ✓ |   |   |   |   |
| P074-5_B4073-77          |   |   |   |   | ✓ | ✓ |
| P076-7_B4040-41 B4045-49 | ✓ | ✓ |   |   | ✓ | ✓ |

| ZENITH                 |   |   |   |   |  |  |
|------------------------|---|---|---|---|--|--|
| P090-1_B9111-9115      | ✓ | ✓ |   |   |  |  |
| P092-3_B9101-9107      |   |   | ✓ | ✓ |  |  |
| P094-5_B9150-3 B9121-7 | ✓ | ✓ |   |   |  |  |
| P096-7_B9182-9187      | ✓ | ✓ | ✓ | ✓ |  |  |
| P098-9_B9170-9173      | ✓ | ✓ |   |   |  |  |

| GRAND POLARIS     |   |   |   |   |  |  |
|-------------------|---|---|---|---|--|--|
| P110-1_B3705-3715 | ✓ | ✓ |   |   |  |  |
| P112-3_B3750-3760 |   |   | ✓ | ✓ |  |  |
| P114-5_B3730-3746 | ✓ | ✓ |   |   |  |  |

| ACRUX                    |   |   |   |   |   |   |
|--------------------------|---|---|---|---|---|---|
| P126-7_B8816-8833        | ✓ | ✓ |   |   |   |   |
| P128-9_B8880-90 B8892-97 | ✓ | ✓ |   |   |   |   |
| P130-1_B8812-8846        | ✓ | ✓ | ✓ | ✓ | ✓ | ✓ |
| P132-3_B8852-8856        | ✓ | ✓ | ✓ | ✓ | ✓ | ✓ |
| P134-5_B8801-8807        | ✓ | ✓ | ✓ | ✓ |   |   |
| P136-7_B8822-8827        | ✓ | ✓ |   |   | ✓ | ✓ |

| EUROPA SP         |   |   |   |   |   |   |
|-------------------|---|---|---|---|---|---|
| P146-7_B7916-7923 | ✓ | ✓ |   |   | ✓ | ✓ |
| P148-9_B7980-7991 | ✓ | ✓ | ✓ | ✓ | ✓ | ✓ |
| P150-1_B7970-7977 | ✓ | ✓ | ✓ | ✓ |   |   |
| P152-3_B7944-7948 | ✓ | ✓ | ✓ | ✓ | ✓ | ✓ |
| P154-5_B7924-7929 | ✓ | ✓ |   |   | ✓ | ✓ |

# Produits Spéciaux - Maatwerk

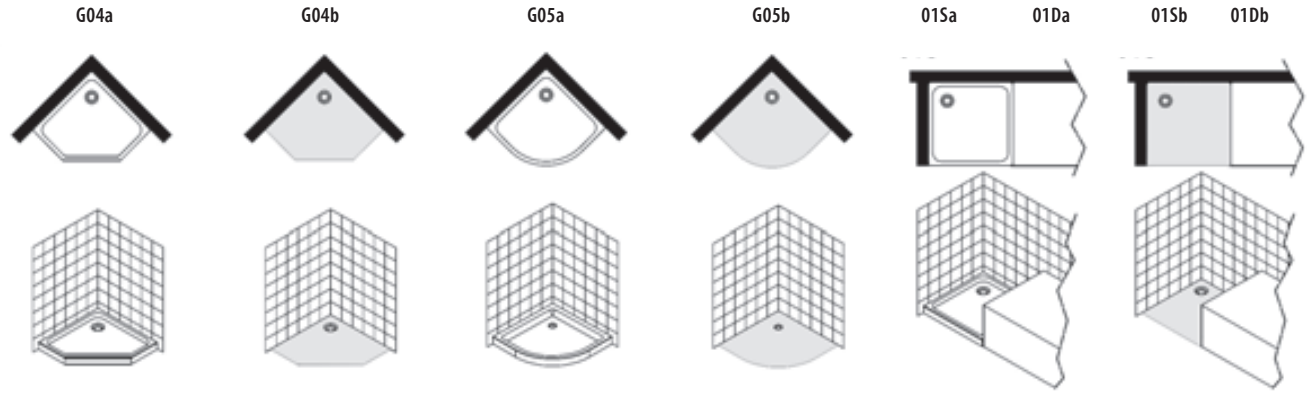

| OPEN                     |  |  |  |  |  |   |   |
|--------------------------|--|--|--|--|--|---|---|
| P058-9_B4751-57          |  |  |  |  |  |   |   |
| P058-9_B4781-87          |  |  |  |  |  |   |   |
| P058-9_B478X-Y           |  |  |  |  |  |   |   |
| P060-1_B4745-47          |  |  |  |  |  |   |   |
| P062-3_B4771-73          |  |  |  |  |  |   |   |
| P064-5_B4600-04          |  |  |  |  |  | ✓ | ✓ |
| P066-7_B461X             |  |  |  |  |  |   |   |
| P068-9_B4650-53          |  |  |  |  |  |   |   |
| P070-1_B4051-57          |  |  |  |  |  |   |   |
| P070-1_B4081-87          |  |  |  |  |  |   |   |
| P072-3_B4001-09          |  |  |  |  |  | ✓ | ✓ |
| P072-3_B4091-99          |  |  |  |  |  | ✓ | ✓ |
| P074-5_B4073-77          |  |  |  |  |  |   |   |
| P076-7_B4040-41 B4045-49 |  |  |  |  |  |   |   |

| ZENITH                 |  |  |  |  |  |   |   |
|------------------------|--|--|--|--|--|---|---|
| P090-1_B9111-9115      |  |  |  |  |  |   |   |
| P092-3_B9101-9107      |  |  |  |  |  |   |   |
| P094-5_B9150-3 B9121-7 |  |  |  |  |  | ✓ | ✓ |
| P096-7_B9182-9187      |  |  |  |  |  |   |   |
| P098-9_B9170-9173      |  |  |  |  |  | ✓ | ✓ |

| GRAND POLARIS     |  |  |  |  |  |   |   |
|-------------------|--|--|--|--|--|---|---|
| P110-1_B3705-3715 |  |  |  |  |  |   |   |
| P112-3_B3750-3760 |  |  |  |  |  |   |   |
| P114-5_B3730-3746 |  |  |  |  |  | ✓ | ✓ |

| ACRUX                    |  |  |  |  |  |   |   |
|--------------------------|--|--|--|--|--|---|---|
| P126-7_B8816-8833        |  |  |  |  |  |   |   |
| P128-9_B8880-90 B8892-97 |  |  |  |  |  |   |   |
| P130-1_B8812-8846        |  |  |  |  |  |   |   |
| P132-3_B8852-8856        |  |  |  |  |  |   |   |
| P134-5_B8801-8807        |  |  |  |  |  |   |   |
| P136-7_B8822-8827        |  |  |  |  |  | ✓ | ✓ |

| EUROPA SP         |   |   |  |  |  |   |   |
|-------------------|---|---|--|--|--|---|---|
| P146-7_B7916-7923 |   |   |  |  |  |   |   |
| P148-9_B7980-7991 | ✓ | ✓ |  |  |  |   |   |
| P150-1_B7970-7977 |   |   |  |  |  |   |   |
| P152-3_B7944-7948 | ✓ | ✓ |  |  |  |   |   |
| P154-5_B7924-7929 |   |   |  |  |  | ✓ | ✓ |



# Produits Spéciaux - *Maatwerk*

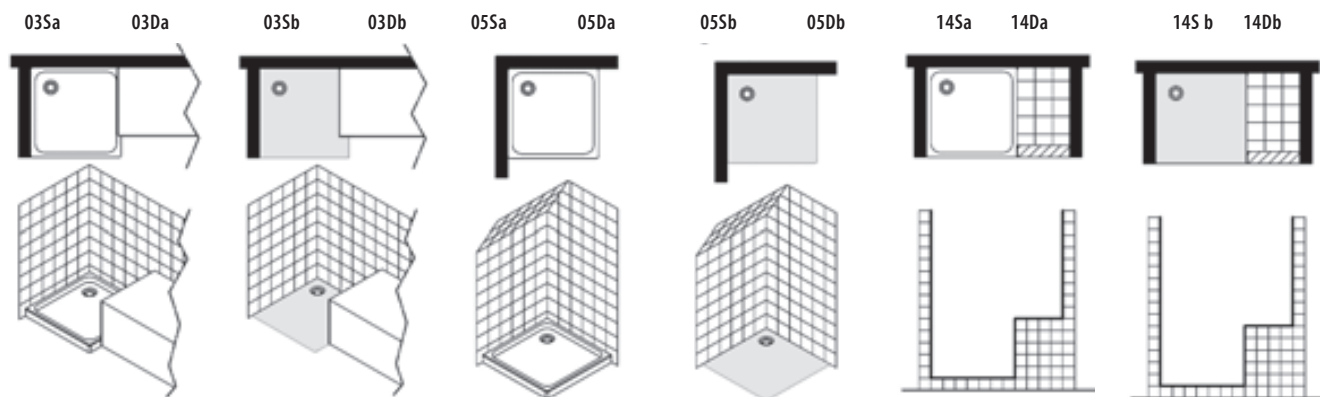

| OPEN                     |   |   |  |   |   |   |   |
|--------------------------|---|---|--|---|---|---|---|
| P058-9_B4751-57          |   |   |  | ✓ | ✓ |   |   |
| P058-9_B4781-87          |   |   |  | ✓ | ✓ |   |   |
| P058-9_B478X-Y           |   |   |  | ✓ | ✓ |   |   |
| P060-1_B4745-47          |   |   |  | ✓ | ✓ |   |   |
| P062-3_B4771-73          |   |   |  |   |   |   |   |
| P064-5_B4600-04          |   |   |  | ✓ | ✓ | ✓ | ✓ |
| P066-7_B461X             |   |   |  |   |   |   |   |
| P068-9_B4650-53          |   |   |  |   |   |   |   |
| P070-1_B4051-57          |   |   |  |   |   |   |   |
| P070-1_B4081-87          |   |   |  |   |   |   |   |
| P072-3_B4001-09          | ✓ | ✓ |  | ✓ | ✓ |   |   |
| P072-3_B4091-99          | ✓ | ✓ |  | ✓ | ✓ |   |   |
| P074-5_B4073-77          |   |   |  |   |   |   |   |
| P076-7_B4040-41 B4045-49 |   |   |  |   |   |   |   |

| ZENITH                 |   |   |  |   |   |   |   |
|------------------------|---|---|--|---|---|---|---|
| P090-1_B9111-9115      | ✓ | ✓ |  | ✓ | ✓ |   |   |
| P092-3_B9101-9107      |   |   |  |   |   | ✓ | ✓ |
| P094-5_B9150-3 B9121-7 | ✓ | ✓ |  | ✓ | ✓ |   |   |
| P096-7_B9182-9187      |   |   |  | ✓ | ✓ | ✓ | ✓ |
| P098-9_B9170-9173      | ✓ | ✓ |  | ✓ | ✓ |   |   |

| GRAND POLARIS     |   |   |  |   |   |   |   |
|-------------------|---|---|--|---|---|---|---|
| P110-1_B3705-3715 | ✓ | ✓ |  | ✓ | ✓ |   |   |
| P112-3_B3750-3760 |   |   |  | ✓ | ✓ | ✓ | ✓ |
| P114-5_B3730-3746 | ✓ | ✓ |  | ✓ | ✓ | ✓ | ✓ |

| ACRUX                    |   |   |  |  |  |   |   |
|--------------------------|---|---|--|--|--|---|---|
| P126-7_B8816-8833        |   |   |  |  |  |   |   |
| P128-9_B8880-90 B8892-97 |   |   |  |  |  |   |   |
| P130-1_B8812-8846        |   |   |  |  |  |   |   |
| P132-3_B8852-8856        |   |   |  |  |  |   |   |
| P134-5_B8801-8807        |   |   |  |  |  |   |   |
| P136-7_B8822-8827        | ✓ | ✓ |  |  |  | ✓ | ✓ |

| EUROPA SP         |   |   |  |  |  |   |   |
|-------------------|---|---|--|--|--|---|---|
| P146-7_B7916-7923 |   |   |  |  |  |   |   |
| P148-9_B7980-7991 |   |   |  |  |  |   |   |
| P150-1_B7970-7977 |   |   |  |  |  | ✓ | ✓ |
| P152-3_B7944-7948 |   |   |  |  |  |   |   |
| P154-5_B7924-7929 | ✓ | ✓ |  |  |  |   |   |

# Produits Spéciaux - *Maatwerk*

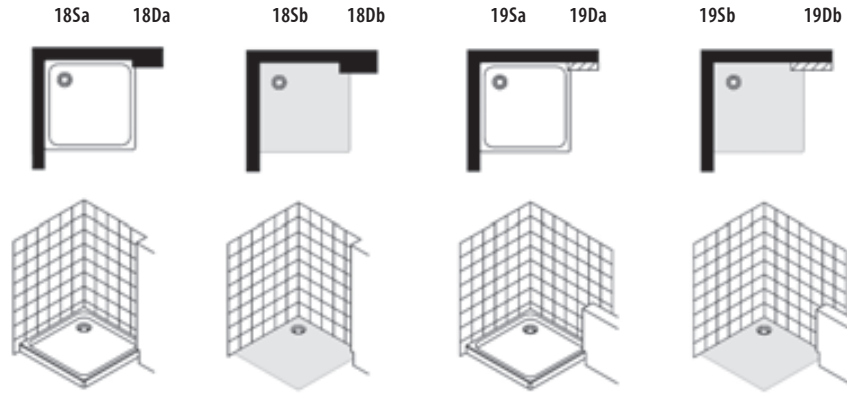

| OPEN                     |   |  |   |  |   |   |  |
|--------------------------|---|--|---|--|---|---|--|
| P058-9_B4751-57          | ✓ |  | ✓ |  | ✓ | ✓ |  |
| P058-9_B4781-87          | ✓ |  | ✓ |  | ✓ | ✓ |  |
| P058-9_B478X-Y           | ✓ |  | ✓ |  | ✓ | ✓ |  |
| P060-1_B4745-47          |   |  |   |  |   |   |  |
| P062-3_B4771-73          | ✓ |  | ✓ |  | ✓ | ✓ |  |
| P064-5_B4600-04          |   |  |   |  |   |   |  |
| P066-7_B461X             |   |  |   |  |   |   |  |
| P068-9_B4650-53          |   |  |   |  |   |   |  |
| P070-1_B4051-57          | ✓ |  | ✓ |  | ✓ | ✓ |  |
| P070-1_B4081-87          | ✓ |  | ✓ |  | ✓ | ✓ |  |
| P072-3_B4001-09          | ✓ |  | ✓ |  | ✓ | ✓ |  |
| P072-3_B4091-99          | ✓ |  | ✓ |  | ✓ | ✓ |  |
| P074-5_B4073-77          |   |  |   |  |   |   |  |
| P076-7_B4040-41 B4045-49 |   |  |   |  |   |   |  |

| ZENITH                 |   |  |   |  |   |   |  |
|------------------------|---|--|---|--|---|---|--|
| P090-1_B9111-9115      | ✓ |  | ✓ |  | ✓ | ✓ |  |
| P092-3_B9101-9107      | ✓ |  | ✓ |  | ✓ | ✓ |  |
| P094-5_B9150-3 B9121-7 | ✓ |  | ✓ |  | ✓ | ✓ |  |
| P096-7_B9182-9187      | ✓ |  | ✓ |  | ✓ | ✓ |  |
| P098-9_B9170-9173      | ✓ |  | ✓ |  | ✓ | ✓ |  |

| GRAND POLARIS     |   |  |   |  |   |   |  |
|-------------------|---|--|---|--|---|---|--|
| P110-1_B3705-3715 | ✓ |  | ✓ |  | ✓ | ✓ |  |
| P112-3_B3750-3760 |   |  |   |  |   |   |  |
| P114-5_B3730-3746 | ✓ |  | ✓ |  | ✓ | ✓ |  |

| ACRUX                    |   |  |   |  |  |  |  |
|--------------------------|---|--|---|--|--|--|--|
| P126-7_B8816-8833        | ✓ |  | ✓ |  |  |  |  |
| P128-9_B8880-90 B8892-97 |   |  |   |  |  |  |  |
| P130-1_B8812-8846        | ✓ |  | ✓ |  |  |  |  |
| P132-3_B8852-8856        | ✓ |  | ✓ |  |  |  |  |
| P134-5_B8801-8807        | ✓ |  | ✓ |  |  |  |  |
| P136-7_B8822-8827        | ✓ |  | ✓ |  |  |  |  |

| EUROPA SP         |   |  |   |  |  |  |  |
|-------------------|---|--|---|--|--|--|--|
| P146-7_B7916-7923 | ✓ |  | ✓ |  |  |  |  |
| P148-9_B7980-7991 | ✓ |  | ✓ |  |  |  |  |
| P150-1_B7970-7977 | ✓ |  | ✓ |  |  |  |  |
| P152-3_B7944-7948 | ✓ |  | ✓ |  |  |  |  |
| P154-5_B7924-7929 | ✓ |  | ✓ |  |  |  |  |

# Produits Spéciaux - *Maatwerk*

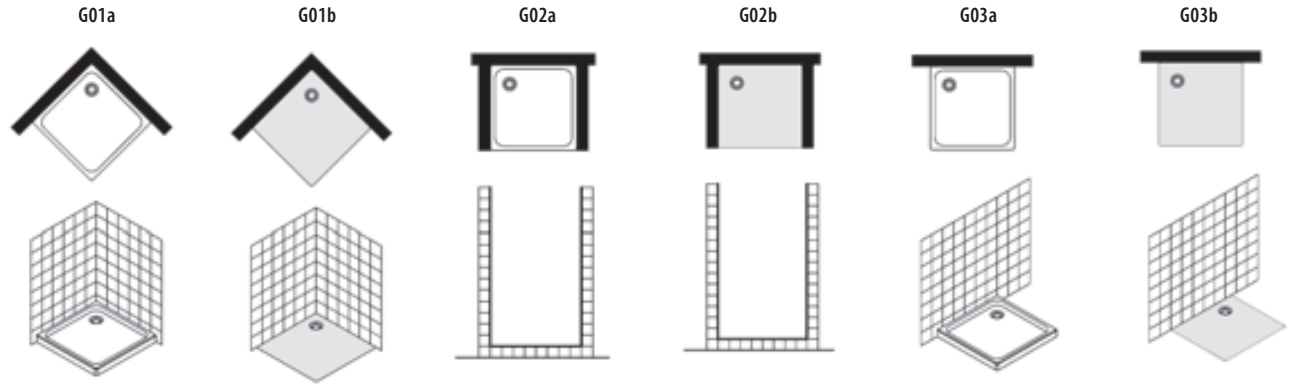

| EUROPA            |   |   |   |   |   |   |
|-------------------|---|---|---|---|---|---|
| P164-5_B7816-7823 | ✓ | ✓ |   |   | ✓ | ✓ |
| P166-7_B7880-7891 | ✓ | ✓ | ✓ | ✓ | ✓ | ✓ |
| P168-9_B7870-7875 | ✓ | ✓ | ✓ | ✓ |   |   |
| P170-1_B7864-7869 | ✓ | ✓ | ✓ | ✓ |   |   |
| P172-3_B7844-7848 | ✓ | ✓ | ✓ | ✓ | ✓ | ✓ |
| P174-5_B7802-7806 | ✓ | ✓ | ✓ | ✓ | ✓ | ✓ |
| P176-7_B7855-7859 | ✓ | ✓ | ✓ | ✓ | ✓ | ✓ |
| P178-9_B7807-7811 | ✓ | ✓ | ✓ | ✓ | ✓ | ✓ |
| P180-1_B7830-7836 | ✓ | ✓ | ✓ | ✓ | ✓ | ✓ |
| P182-3_B7862-7863 |   |   |   |   |   |   |
| P184-5_B7852-7854 |   |   |   |   |   |   |
| P186-7_B7893-7895 |   |   |   |   |   |   |
| P188-9_B7824-7829 | ✓ | ✓ |   |   | ✓ | ✓ |

| CEE ART SP                     |   |   |   |   |   |   |
|--------------------------------|---|---|---|---|---|---|
| P212-3_B0716-0723              | ✓ | ✓ |   |   | ✓ | ✓ |
| P214-5_B0780-0790              | ✓ | ✓ | ✓ | ✓ | ✓ | ✓ |
| P216-7_B0770-0772 / B0791-0798 | ✓ | ✓ | ✓ | ✓ | ✓ | ✓ |
| P218-9_B0744-0748              | ✓ | ✓ | ✓ | ✓ | ✓ | ✓ |
| P220-1_B0724-0729              | ✓ | ✓ | ✓ | ✓ | ✓ | ✓ |

| CEE ART           |   |   |   |   |   |   |
|-------------------|---|---|---|---|---|---|
| P230-1_B0916-0923 | ✓ | ✓ |   |   | ✓ | ✓ |
| P232-3_B0980-0990 | ✓ | ✓ | ✓ | ✓ | ✓ | ✓ |
| P234-5_B0944-0948 | ✓ | ✓ | ✓ | ✓ | ✓ | ✓ |
| P236-7_B0900-0906 | ✓ | ✓ | ✓ | ✓ |   |   |
| P238-9_B0930-0938 | ✓ | ✓ | ✓ | ✓ |   |   |
| P240-1_B0907-0911 | ✓ | ✓ | ✓ | ✓ | ✓ | ✓ |
| P242-3_B0952-0954 |   |   |   |   |   |   |
| P244-5_B0924-0929 | ✓ | ✓ |   |   | ✓ | ✓ |

| POLARIS - ALTER    |   |   |   |   |  |  |
|--------------------|---|---|---|---|--|--|
| P254-5_B3900-12    | ✓ | ✓ |   |   |  |  |
| P256-7_B3930-37    |   |   | ✓ | ✓ |  |  |
| P258-9_B3800-13    | ✓ | ✓ |   |   |  |  |
| P260-1_B3831-47    |   |   | ✓ | ✓ |  |  |
| P262-3_B3920-28    | ✓ | ✓ | ✓ | ✓ |  |  |
| P264-5_B3980-90    | ✓ | ✓ | ✓ | ✓ |  |  |
| P266-7_B3880-94    | ✓ | ✓ | ✓ | ✓ |  |  |
| P268-9_B3872-73-74 |   |   |   |   |  |  |
| P270-1_B3850-67    | ✓ | ✓ |   |   |  |  |
| P272-3_B9520-36    | ✓ | ✓ |   |   |  |  |
| P274-5_B9541-48    |   |   | ✓ | ✓ |  |  |
| P276-7_B9501-17    | ✓ | ✓ |   |   |  |  |

# Produits Spéciaux - Maatwerk

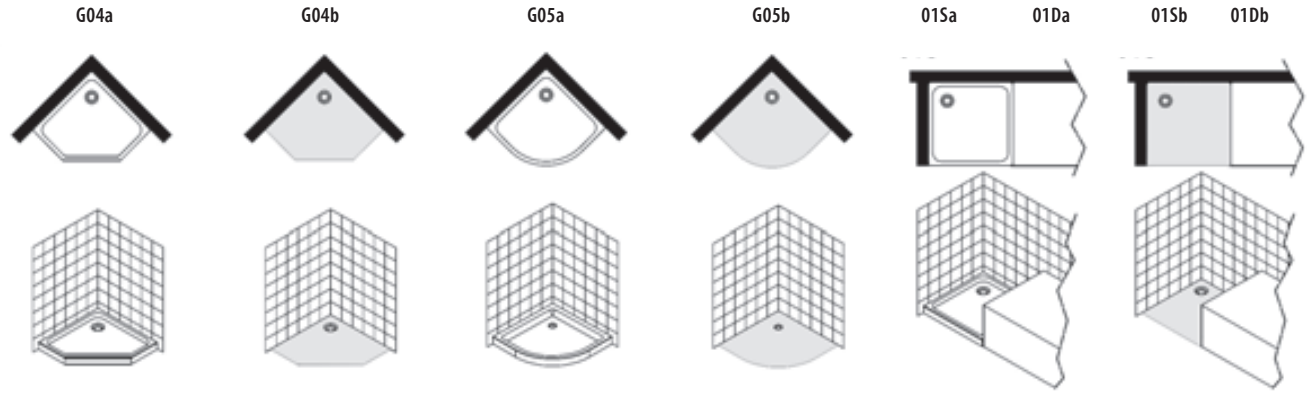

## EUROPA

|                   |   |   |   |   |   |   |  |
|-------------------|---|---|---|---|---|---|--|
| P164-5_B7816-7823 |   |   |   |   |   |   |  |
| P166-7_B7880-7891 |   |   |   |   |   |   |  |
| P168-9_B7870-7875 |   |   |   |   |   |   |  |
| P170-1_B7864-7869 |   |   |   |   |   |   |  |
| P172-3_B7844-7848 |   |   |   |   |   |   |  |
| P174-5_B7802-7806 | ✓ | ✓ |   |   |   |   |  |
| P176-7_B7855-7859 | ✓ | ✓ |   |   |   |   |  |
| P178-9_B7807-7811 | ✓ | ✓ |   |   |   |   |  |
| P180-1_B7830-7836 | ✓ | ✓ |   |   |   |   |  |
| P182-3_B7862-7863 |   |   |   |   |   |   |  |
| P184-5_B7852-7854 |   |   | ✓ | ✓ |   |   |  |
| P186-7_B7893-7895 |   |   | ✓ | ✓ |   |   |  |
| P188-9_B7824-7829 | ✓ | ✓ |   |   | ✓ | ✓ |  |

## CEE ART SP

|                                |   |   |  |  |   |   |  |
|--------------------------------|---|---|--|--|---|---|--|
| P212-3_B0716-0723              |   |   |  |  |   |   |  |
| P214-5_B0780-0790              | ✓ | ✓ |  |  |   |   |  |
| P216-7_B0770-0772 / B0791-0798 | ✓ | ✓ |  |  |   |   |  |
| P218-9_B0744-0748              | ✓ | ✓ |  |  |   |   |  |
| P220-1_B0724-0729              |   |   |  |  | ✓ | ✓ |  |

## CEE ART

|                   |   |   |   |   |   |   |  |
|-------------------|---|---|---|---|---|---|--|
| P230-1_B0916-0923 |   |   |   |   |   |   |  |
| P232-3_B0980-0990 |   |   |   |   |   |   |  |
| P234-5_B0944-0948 |   |   |   |   |   |   |  |
| P236-7_B0900-0906 | ✓ | ✓ |   |   |   |   |  |
| P238-9_B0930-0938 | ✓ | ✓ |   |   |   |   |  |
| P240-1_B0907-0911 | ✓ | ✓ |   |   |   |   |  |
| P242-3_B0952-0954 |   |   | ✓ | ✓ |   |   |  |
| P244-5_B0924-0929 | ✓ | ✓ |   |   | ✓ | ✓ |  |

## POLARIS - ALTER

|                    |  |  |   |   |   |   |  |
|--------------------|--|--|---|---|---|---|--|
| P254-5_B3900-12    |  |  |   |   |   |   |  |
| P256-7_B3930-37    |  |  |   |   |   |   |  |
| P258-9_B3800-13    |  |  |   |   |   |   |  |
| P260-1_B3831-47    |  |  |   |   |   |   |  |
| P262-3_B3920-28    |  |  |   |   |   |   |  |
| P264-5_B3980-90    |  |  |   |   |   |   |  |
| P266-7_B3880-94    |  |  |   |   |   |   |  |
| P268-9_B3872-73-74 |  |  | ✓ | ✓ |   |   |  |
| P270-1_B3850-67    |  |  |   |   | ✓ | ✓ |  |
| P272-3_B9520-36    |  |  |   |   |   |   |  |
| P274-5_B9541-48    |  |  |   |   |   |   |  |
| P276-7_B9501-17    |  |  |   |   |   |   |  |

Produits Spéciaux  
Maatwerk



# Produits Spéciaux - Maatwerk

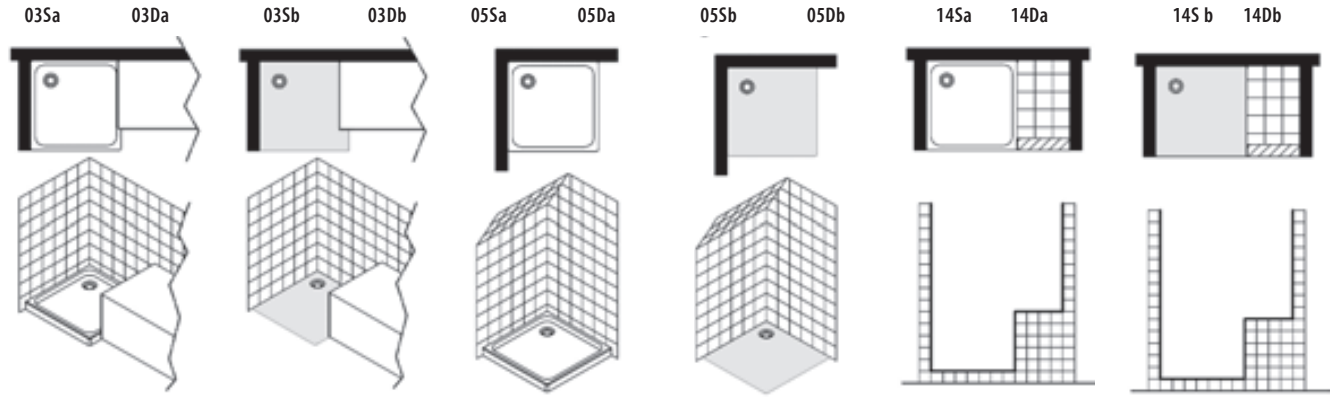

## EUROPA

|                   |   |   |   |   |   |   |
|-------------------|---|---|---|---|---|---|
| P164-5_B7816-7823 |   |   |   |   |   |   |
| P166-7_B7880-7891 |   |   |   |   |   |   |
| P168-9_B7870-7875 |   |   |   |   |   |   |
| P170-1_B7864-7869 |   |   |   |   |   |   |
| P172-3_B7844-7848 |   |   |   |   |   |   |
| P174-5_B7802-7806 |   |   |   |   |   |   |
| P176-7_B7855-7859 |   |   |   |   |   |   |
| P178-9_B7807-7811 |   |   |   |   |   |   |
| P180-1_B7830-7836 |   |   |   |   |   |   |
| P182-3_B7862-7863 |   |   |   |   |   |   |
| P184-5_B7852-7854 |   |   |   |   |   |   |
| P186-7_B7893-7895 |   |   |   |   |   |   |
| P188-9_B7824-7829 | ✓ | ✓ | ✓ | ✓ | ✓ | ✓ |

## CEE ART SP

|                                |   |   |  |  |  |  |
|--------------------------------|---|---|--|--|--|--|
| P212-3_B0716-0723              |   |   |  |  |  |  |
| P214-5_B0780-0790              |   |   |  |  |  |  |
| P216-7_B0770-0772 / B0791-0798 |   |   |  |  |  |  |
| P218-9_B0744-0748              |   |   |  |  |  |  |
| P220-1_B0724-0729              | ✓ | ✓ |  |  |  |  |

## CEE ART

|                   |   |   |   |   |   |   |
|-------------------|---|---|---|---|---|---|
| P230-1_B0916-0923 |   |   |   |   |   |   |
| P232-3_B0980-0990 |   |   |   |   |   |   |
| P234-5_B0944-0948 |   |   |   |   |   |   |
| P236-7_B0900-0906 |   |   |   |   |   |   |
| P238-9_B0930-0938 |   |   |   |   |   |   |
| P240-1_B0907-0911 |   |   |   |   |   |   |
| P242-3_B0952-0954 |   |   |   |   |   |   |
| P244-5_B0924-0929 | ✓ | ✓ | ✓ | ✓ | ✓ | ✓ |

## POLARIS - ALTER

|                    |   |   |   |   |   |   |
|--------------------|---|---|---|---|---|---|
| P254-5_B3900-12    |   |   |   |   |   |   |
| P256-7_B3930-37    |   |   |   |   |   |   |
| P258-9_B3800-13    |   |   |   |   |   |   |
| P260-1_B3831-47    |   |   | ✓ | ✓ |   |   |
| P262-3_B3920-28    |   |   |   |   |   |   |
| P264-5_B3980-90    |   |   | ✓ | ✓ |   |   |
| P266-7_B3880-94    |   |   |   |   |   |   |
| P268-9_B3872-73-74 |   |   |   |   |   |   |
| P270-1_B3850-67    | ✓ | ✓ | ✓ | ✓ | ✓ | ✓ |
| P272-3_B9520-36    |   |   |   |   |   |   |
| P274-5_B9541-48    |   |   |   |   |   |   |
| P276-7_B9501-17    |   |   |   |   |   |   |

# Produits Spéciaux - *Maatwerk*

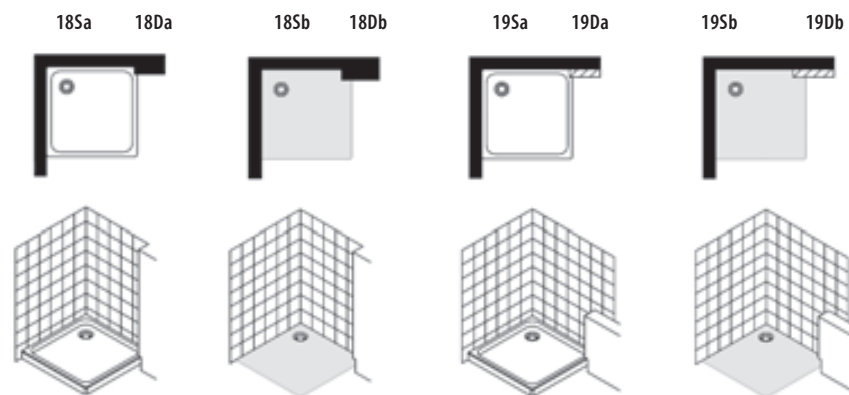

## EUROPA

|                   |   |  |   |   |  |  |
|-------------------|---|--|---|---|--|--|
| P164-5_B7816-7823 | ✓ |  | ✓ |   |  |  |
| P166-7_B7880-7891 | ✓ |  | ✓ |   |  |  |
| P168-9_B7870-7875 | ✓ |  | ✓ |   |  |  |
| P170-1_B7864-7869 | ✓ |  | ✓ |   |  |  |
| P172-3_B7844-7848 | ✓ |  | ✓ |   |  |  |
| P174-5_B7802-7806 | ✓ |  | ✓ |   |  |  |
| P176-7_B7855-7859 | ✓ |  | ✓ |   |  |  |
| P178-9_B7807-7811 | ✓ |  | ✓ |   |  |  |
| P180-1_B7830-7836 | ✓ |  | ✓ |   |  |  |
| P182-3_B7862-7863 |   |  |   |   |  |  |
| P184-5_B7852-7854 |   |  |   | ✓ |  |  |
| P186-7_B7893-7895 |   |  |   | ✓ |  |  |
| P188-9_B7824-7829 | ✓ |  | ✓ |   |  |  |

## CEE ART SP

|                                |   |  |   |  |  |  |
|--------------------------------|---|--|---|--|--|--|
| P212-3_B0716-0723              | ✓ |  | ✓ |  |  |  |
| P214-5_B0780-0790              | ✓ |  | ✓ |  |  |  |
| P216-7_B0770-0772 / B0791-0798 | ✓ |  | ✓ |  |  |  |
| P218-9_B0744-0748              | ✓ |  | ✓ |  |  |  |
| P220-1_B0724-0729              | ✓ |  | ✓ |  |  |  |

## CEE ART

|                   |   |  |   |   |   |  |
|-------------------|---|--|---|---|---|--|
| P230-1_B0916-0923 | ✓ |  | ✓ |   |   |  |
| P232-3_B0980-0990 | ✓ |  | ✓ |   |   |  |
| P234-5_B0944-0948 | ✓ |  | ✓ |   |   |  |
| P236-7_B0900-0906 | ✓ |  | ✓ |   |   |  |
| P238-9_B0930-0938 | ✓ |  | ✓ |   |   |  |
| P240-1_B0907-0911 | ✓ |  | ✓ |   |   |  |
| P242-3_B0952-0954 |   |  |   |   |   |  |
| P244-5_B0924-0929 | ✓ |  | ✓ | ✓ | ✓ |  |

## POLARIS - ALTER

|                    |   |  |   |   |   |  |
|--------------------|---|--|---|---|---|--|
| P254-5_B3900-12    | ✓ |  | ✓ |   |   |  |
| P256-7_B3930-37    |   |  |   |   |   |  |
| P258-9_B3800-13    | ✓ |  | ✓ | ✓ | ✓ |  |
| P260-1_B3831-47    |   |  |   |   |   |  |
| P262-3_B3920-28    | ✓ |  | ✓ |   |   |  |
| P264-5_B3980-90    | ✓ |  | ✓ | ✓ | ✓ |  |
| P266-7_B3880-94    | ✓ |  | ✓ | ✓ | ✓ |  |
| P268-9_B3872-73-74 |   |  |   |   |   |  |
| P270-1_B3850-67    |   |  |   | ✓ | ✓ |  |
| P272-3_B9520-36    | ✓ |  | ✓ |   |   |  |
| P274-5_B9541-48    |   |  |   |   |   |  |
| P276-7_B9501-17    | ✓ |  | ✓ |   |   |  |

# Produits Spéciaux - *Maatwerk*

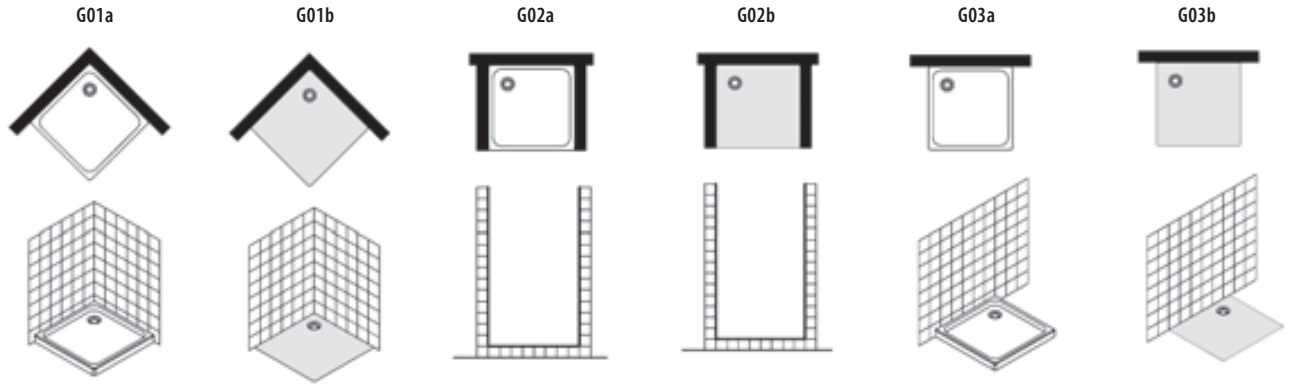

| FLEX            |      |      |      |      |      |      |
|-----------------|------|------|------|------|------|------|
|                 | G01a | G01b | G02a | G02b | G03a | G03b |
| P280_B3522-3544 | ✓    | ✓    |      |      |      |      |
| P281_B3625-3628 | ✓    | ✓    |      |      |      |      |
| P282_B3532-3538 |      |      |      |      | ✓    | ✓    |
| P283_B3636-3638 |      |      |      |      | ✓    | ✓    |
| P284_B3512-3518 |      |      | ✓    | ✓    |      |      |

| AMERICA QUATTRO SP |      |      |      |      |      |      |
|--------------------|------|------|------|------|------|------|
|                    | G01a | G01b | G02a | G02b | G03a | G03b |
| P290_B6312-19      | ✓    | ✓    |      |      | ✓    | ✓    |
| P291_B6372-78      | ✓    | ✓    |      |      | ✓    | ✓    |
| P292-3_B6382-98    | ✓    | ✓    |      |      | ✓    | ✓    |
| P294-5_B6340-58    | ✓    | ✓    | ✓    | ✓    | ✓    | ✓    |
| P296_B6363-69      | ✓    | ✓    | ✓    | ✓    | ✓    | ✓    |
| P297_B6331-37      | ✓    | ✓    | ✓    | ✓    | ✓    | ✓    |
| P298_B6321-29      | ✓    | ✓    |      |      | ✓    | ✓    |

| AMERICA QUATTRO |      |      |      |      |      |      |
|-----------------|------|------|------|------|------|------|
|                 | G01a | G01b | G02a | G02b | G03a | G03b |
| P302_B6412-18   | ✓    | ✓    |      |      | ✓    | ✓    |
| P303_B6472-77   | ✓    | ✓    |      |      | ✓    | ✓    |
| P304-5_B6482-97 | ✓    | ✓    |      |      | ✓    | ✓    |
| P306-7_B6440-54 | ✓    | ✓    | ✓    | ✓    | ✓    | ✓    |
| P308_B6408-56   | ✓    | ✓    | ✓    | ✓    | ✓    | ✓    |
| P309_B6401-07   | ✓    | ✓    | ✓    | ✓    | ✓    | ✓    |
| P310_B6461-67   | ✓    | ✓    | ✓    | ✓    | ✓    | ✓    |
| P311_B6431-37   | ✓    | ✓    | ✓    | ✓    | ✓    | ✓    |
| P312_B6470-73   |      |      |      |      |      |      |
| P313_B6421-29   | ✓    | ✓    |      |      | ✓    | ✓    |

| AMERICA           |      |      |      |      |      |      |
|-------------------|------|------|------|------|------|------|
|                   | G01a | G01b | G02a | G02b | G03a | G03b |
| P316_B6816-6823   | ✓    | ✓    |      |      |      |      |
| P317_B6841-6808   | ✓    | ✓    |      |      |      |      |
| P318-9_B6830-6899 | ✓    | ✓    | ✓    | ✓    | ✓    | ✓    |
| P320_B6844-6845   | ✓    | ✓    | ✓    | ✓    | ✓    | ✓    |
| P321_B6835-6837   | ✓    | ✓    | ✓    | ✓    |      |      |
| P322_B6826-6829   | ✓    | ✓    | ✓    | ✓    | ✓    | ✓    |
| P323_B6831-6834   | ✓    | ✓    | ✓    | ✓    | ✓    | ✓    |
| P324_B6870-6873   |      |      |      |      |      |      |
| P325_B6893-6895   |      |      |      |      |      |      |
| P326_B6819-6821   | ✓    | ✓    |      |      | ✓    | ✓    |

| CIAO            |      |      |      |      |      |      |
|-----------------|------|------|------|------|------|------|
|                 | G01a | G01b | G02a | G02b | G03a | G03b |
| P330_B2601-2610 | ✓    | ✓    |      |      | ✓    | ✓    |
| P331_B2660-2667 | ✓    | ✓    | ✓    | ✓    | ✓    | ✓    |
| P332_B2670-2676 | ✓    | ✓    | ✓    | ✓    | ✓    | ✓    |

# Produits Spéciaux - Maatwerk

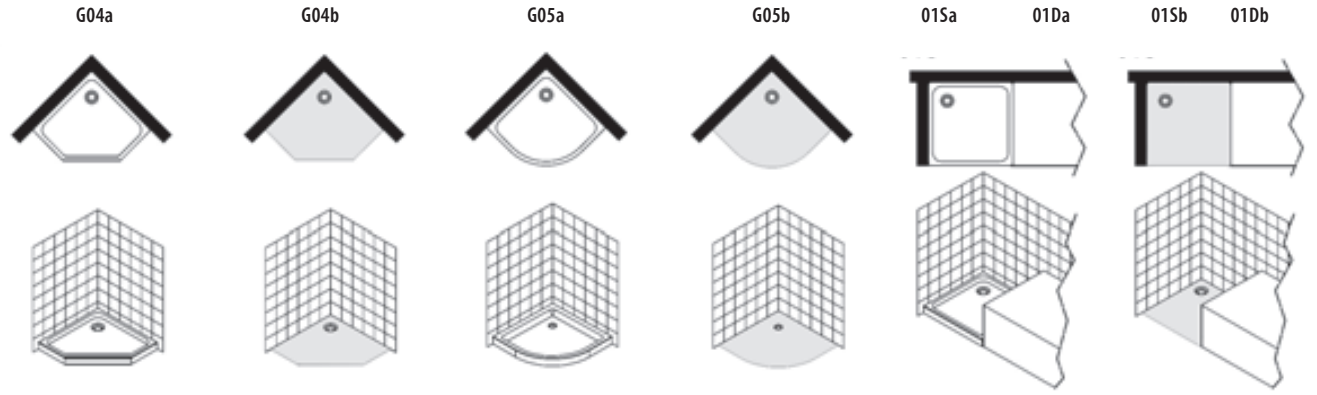

| FLEX            |  |  |  |  |  |  |  |
|-----------------|--|--|--|--|--|--|--|
| P280_B3522-3544 |  |  |  |  |  |  |  |
| P281_B3625-3628 |  |  |  |  |  |  |  |
| P282_B3532-3538 |  |  |  |  |  |  |  |
| P283_B3636-3638 |  |  |  |  |  |  |  |
| P284_B3512-3518 |  |  |  |  |  |  |  |

| AMERICA QUATTRO SP |  |  |  |  |  |   |   |
|--------------------|--|--|--|--|--|---|---|
| P290_B6312-19      |  |  |  |  |  |   |   |
| P291_B6372-78      |  |  |  |  |  |   |   |
| P292-3_B6382-98    |  |  |  |  |  |   |   |
| P294-5_B6340-58    |  |  |  |  |  |   |   |
| P296_B6363-69      |  |  |  |  |  |   |   |
| P297_B6331-37      |  |  |  |  |  |   |   |
| P298_B6321-29      |  |  |  |  |  | ✓ | ✓ |

| AMERICA QUATTRO |  |  |   |   |  |   |   |
|-----------------|--|--|---|---|--|---|---|
| P302_B6412-18   |  |  |   |   |  |   |   |
| P303_B6472-77   |  |  |   |   |  |   |   |
| P304-5_B6482-97 |  |  |   |   |  |   |   |
| P306-7_B6440-54 |  |  |   |   |  |   |   |
| P308_B6408-56   |  |  |   |   |  |   |   |
| P309_B6401-07   |  |  |   |   |  |   |   |
| P310_B6461-67   |  |  |   |   |  |   |   |
| P311_B6431-37   |  |  |   |   |  |   |   |
| P312_B6470-73   |  |  | ✓ | ✓ |  |   |   |
| P313_B6421-29   |  |  |   |   |  | ✓ | ✓ |

| AMERICA           |   |   |   |   |  |   |   |
|-------------------|---|---|---|---|--|---|---|
| P316_B6816-6823   |   |   |   |   |  |   |   |
| P317_B6841-6808   |   |   |   |   |  |   |   |
| P318-9_B6830-6899 |   |   |   |   |  |   |   |
| P320_B6844-6845   |   |   |   |   |  |   |   |
| P321_B6835-6837   | ✓ | ✓ |   |   |  |   |   |
| P322_B6826-6829   | ✓ | ✓ |   |   |  |   |   |
| P323_B6831-6834   | ✓ | ✓ |   |   |  |   |   |
| P324_B6870-6873   |   |   | ✓ | ✓ |  |   |   |
| P325_B6893-6895   |   |   | ✓ | ✓ |  |   |   |
| P326_B6819-6821   | ✓ | ✓ |   |   |  | ✓ | ✓ |

| CIAO            |  |  |  |  |  |   |   |
|-----------------|--|--|--|--|--|---|---|
| P330_B2601-2610 |  |  |  |  |  |   |   |
| P331_B2660-2667 |  |  |  |  |  |   |   |
| P332_B2670-2676 |  |  |  |  |  | ✓ | ✓ |



# Produits Spéciaux - *Maatwerk*

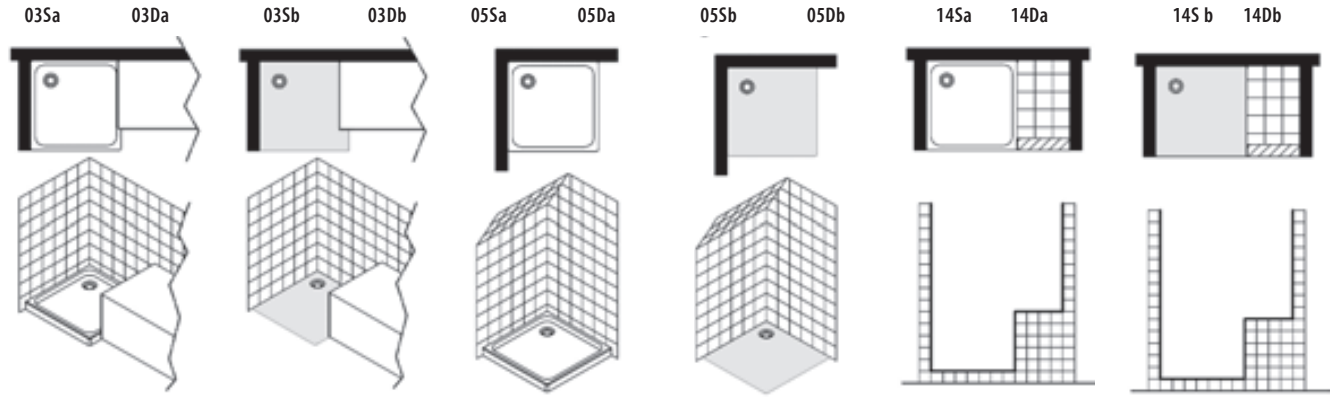

| FLEX            |  |  |  |  |  |  |  |
|-----------------|--|--|--|--|--|--|--|
| P280_B3522-3544 |  |  |  |  |  |  |  |
| P281_B3625-3628 |  |  |  |  |  |  |  |
| P282_B3532-3538 |  |  |  |  |  |  |  |
| P283_B3636-3638 |  |  |  |  |  |  |  |
| P284_B3512-3518 |  |  |  |  |  |  |  |

| AMERICA QUATTRO SP |   |   |  |  |  |  |  |
|--------------------|---|---|--|--|--|--|--|
| P290_B6312-19      |   |   |  |  |  |  |  |
| P291_B6372-78      |   |   |  |  |  |  |  |
| P292-3_B6382-98    |   |   |  |  |  |  |  |
| P294-5_B6340-58    |   |   |  |  |  |  |  |
| P296_B6363-69      |   |   |  |  |  |  |  |
| P297_B6331-37      |   |   |  |  |  |  |  |
| P298_B6321-29      | ✓ | ✓ |  |  |  |  |  |

| AMERICA QUATTRO |   |   |   |   |  |  |  |
|-----------------|---|---|---|---|--|--|--|
| P302_B6412-18   |   |   |   |   |  |  |  |
| P303_B6472-77   |   |   |   |   |  |  |  |
| P304-5_B6482-97 |   |   |   |   |  |  |  |
| P306-7_B6440-54 |   |   |   |   |  |  |  |
| P308_B6408-56   |   |   |   |   |  |  |  |
| P309_B6401-07   |   |   |   |   |  |  |  |
| P310_B6461-67   |   |   |   |   |  |  |  |
| P311_B6431-37   |   |   |   |   |  |  |  |
| P312_B6470-73   |   |   |   |   |  |  |  |
| P313_B6421-29   | ✓ | ✓ | ✓ | ✓ |  |  |  |

| AMERICA           |   |   |   |   |   |   |   |
|-------------------|---|---|---|---|---|---|---|
| P316_B6816-6823   |   |   |   |   |   |   |   |
| P317_B6841-6808   |   |   |   |   |   |   |   |
| P318-9_B6830-6899 |   |   |   |   |   |   |   |
| P320_B6844-6845   |   |   |   |   |   |   |   |
| P321_B6835-6837   |   |   |   |   |   |   |   |
| P322_B6826-6829   |   |   |   |   |   |   |   |
| P323_B6831-6834   |   |   |   |   |   |   |   |
| P324_B6870-6873   |   |   |   |   |   |   |   |
| P325_B6893-6895   |   |   |   |   |   |   |   |
| P326_B6819-6821   | ✓ | ✓ | ✓ | ✓ | ✓ | ✓ | ✓ |

| CIAO            |  |  |  |  |  |  |  |
|-----------------|--|--|--|--|--|--|--|
| P330_B2601-2610 |  |  |  |  |  |  |  |
| P331_B2660-2667 |  |  |  |  |  |  |  |
| P332_B2670-2676 |  |  |  |  |  |  |  |

# Produits Spéciaux - *Maatwerk*

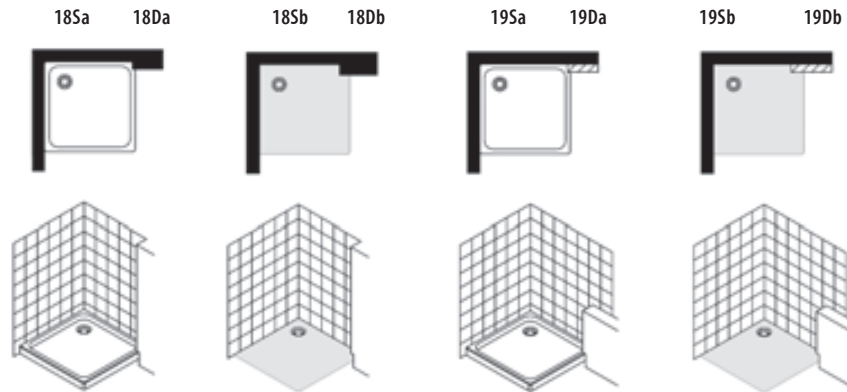

| FLEX            |      |      |      |      |      |      |      |      |
|-----------------|------|------|------|------|------|------|------|------|
|                 | 18Sa | 18Da | 18Sb | 18Db | 19Sa | 19Da | 19Sb | 19Db |
| P280_B3522-3544 | ✓    |      |      | ✓    |      |      |      |      |
| P281_B3625-3628 | ✓    |      |      | ✓    |      |      |      |      |
| P282_B3532-3538 |      |      |      |      |      |      |      |      |
| P283_B3636-3638 |      |      |      |      |      |      |      |      |
| P284_B3512-3518 |      |      |      |      |      |      |      |      |

| AMERICA QUATTRO SP |      |      |      |      |      |      |      |      |
|--------------------|------|------|------|------|------|------|------|------|
|                    | 18Sa | 18Da | 18Sb | 18Db | 19Sa | 19Da | 19Sb | 19Db |
| P290_B6312-19      | ✓    |      |      | ✓    |      |      |      |      |
| P291_B6372-78      | ✓    |      |      | ✓    |      |      |      |      |
| P292-3_B6382-98    | ✓    |      |      | ✓    |      |      |      |      |
| P294-5_B6340-58    | ✓    |      |      | ✓    |      |      |      |      |
| P296_B6363-69      | ✓    |      |      | ✓    |      |      |      |      |
| P297_B6331-37      | ✓    |      |      | ✓    |      |      |      |      |
| P298_B6321-29      | ✓    |      |      | ✓    |      |      |      |      |

| AMERICA QUATTRO |      |      |      |      |      |      |      |      |
|-----------------|------|------|------|------|------|------|------|------|
|                 | 18Sa | 18Da | 18Sb | 18Db | 19Sa | 19Da | 19Sb | 19Db |
| P302_B6412-18   | ✓    |      |      | ✓    |      |      |      |      |
| P303_B6472-77   | ✓    |      |      | ✓    |      |      |      |      |
| P304-5_B6482-97 | ✓    |      |      | ✓    |      |      |      |      |
| P306-7_B6440-54 | ✓    |      |      | ✓    |      |      |      |      |
| P308_B6408-56   | ✓    |      |      | ✓    |      |      |      |      |
| P309_B6401-07   | ✓    |      |      | ✓    |      |      |      |      |
| P310_B6461-67   | ✓    |      |      | ✓    |      |      |      |      |
| P311_B6431-37   | ✓    |      |      | ✓    |      |      |      |      |
| P312_B6470-73   |      |      |      |      |      |      |      |      |
| P313_B6421-29   | ✓    |      |      | ✓    |      |      |      |      |

| AMERICA           |      |      |      |      |      |      |      |      |
|-------------------|------|------|------|------|------|------|------|------|
|                   | 18Sa | 18Da | 18Sb | 18Db | 19Sa | 19Da | 19Sb | 19Db |
| P316_B6816-6823   | ✓    |      |      | ✓    |      |      |      |      |
| P317_B6841-6808   | ✓    |      |      | ✓    |      |      |      |      |
| P318-9_B6830-6899 | ✓    |      |      | ✓    |      |      |      |      |
| P320_B6844-6845   | ✓    |      |      | ✓    |      |      |      |      |
| P321_B6835-6837   | ✓    |      |      | ✓    |      |      |      |      |
| P322_B6826-6829   | ✓    |      |      | ✓    |      |      |      |      |
| P323_B6831-6834   | ✓    |      |      | ✓    |      |      |      |      |
| P324_B6870-6873   |      |      |      |      |      |      |      |      |
| P325_B6893-6895   |      |      |      |      |      |      |      |      |
| P326_B6819-6821   | ✓    |      |      | ✓    |      |      |      |      |

| CIAO            |      |      |      |      |      |      |      |      |
|-----------------|------|------|------|------|------|------|------|------|
|                 | 18Sa | 18Da | 18Sb | 18Db | 19Sa | 19Da | 19Sb | 19Db |
| P330_B2601-2610 | ✓    |      |      | ✓    |      |      |      |      |
| P331_B2660-2667 | ✓    |      |      | ✓    |      |      |      |      |
| P332_B2670-2676 | ✓    |      |      | ✓    |      |      |      |      |

## Info & Service



**samo** inaugure une nouvelle section de Services, opportunité pour renforcer la relation à haute valeur ajoutée et pour consolider le partenariat avec les différents acteurs de la filière de la Salle de Bains. **samo** porte une grande attention à la possibilité de “modeler” son offre, non seulement en termes de produits, mais surtout en termes d’associations produits-services qui favorisent le passage du concept classique de “fourniture articulée” à une plus innovante “synergie à haute valeur ajoutée”, capable de proposer un ensemble de services structurés se situant bien au delà des attentes du marché. Nouveaux instruments pour améliorer la réalisation des parois sur-mesure, produits pour le soin du corps, pour l’entretien des produits, pour l’installation, le nouveau portail e-samo, les services d’installation et la garantie **samo** prennent place en complément des services déjà existants tels que les profils de compensation et les pièces détachées, fournissant de nombreux instruments à celui qui désire entreprendre avec **samo** un rapport basé sur la confiance, la professionnalité et la collaboration.

**samo** inaugureert haar nieuwe afdeling toegeweid aan Diensten, een opportuniteit om de hoge, natuurlijke, toegevoegde waarde aan het produktenaanbod te implementeren om zodoende het partnership met de verscheidene spelers binnen de douche-uitrustingssektor te versterken. **samo** weid een sterke aandacht aan de mogelijkheden om haar aanbod te modelleren, niet enkel in termen van produktenaanbod, maar vooral als produkt-service combinatie die de overgang van de klassieke “geïntegreerde beleving” naar een meer innovatieve “hoge toegevoegdewaarde synergie” moet in de hand werken en mogelijkheid bieden op het blikken naar een geïntegreerde service hoog boven de marktverwachtingen. Nieuwe schema’s voor het bevorderen van de beleving van speciale producten, producten voor lichaamszorg, douche onderhoud, installatie onderhoud, de nieuwe online portal van e-Samo, installatie bijstand en waarborg extentie toegevoegd aan de reeds bestaande diensten zoals compensatieprofielen en reserve onderdelen afdeling geven zoveel meer ondersteuningsmateriaal aan degenen die met **samo** een verhouding van vertrouwen, professionalisme en samenwerking willen aangaan.

Profilés de compensation - *Compensatie Profielen*

Pièces détachées - *Wisselstukken*

Services avant & après vente - *Service voor en na verkoop*

La Qualité, Les Matériaux - *De Kwaliteit, De Materialen*

StarClean - Nettoyage des produits - *StarClean - Reiniging van onze producten*

e-samo web services - *e-samo web services*

Centre d'Expérience - *Ervaring centrum*



# Profils Spéciaux - *Speciale Profielen*

| Article - Artikel     | Hauteur - Hoogte [cm] | Série - Reeks | ULU (€) | SAR (€) | Atelier (€) |
|-----------------------|-----------------------|---------------|---------|---------|-------------|
| <b>ALI-___-2000-A</b> | 200                   | Acrux         |         |         |             |

## ALI-ULU-2000-A

Pour la création du code de profil spécial, il faut ajouter la finition du profil choisi (par exemple, ULU ou SAR, etc.).

Voor het aanmaken van de speciale profielcode moet de gekozen profielafwerking worden toegevoegd (bv. ULU of SAR, enz.).

POUR SÉRIE ACRUX - VOOR REEKS ACRUX

Connexions latérales - Aansluitingen lateraal

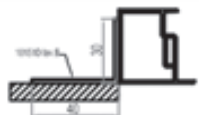

| Article - Artikel     | Hauteur - Hoogte [cm] | Série - Reeks | ULU (€)    | SAR (€)    | Atelier (€) |
|-----------------------|-----------------------|---------------|------------|------------|-------------|
| <b>ALI-___-2000-A</b> | 200                   | Acrux         | <b>170</b> | <b>170</b> | <b>170</b>  |

POUR SÉRIE ACRUX - VOOR REEKS ACRUX

Connexions latérales - Aansluitingen lateraal

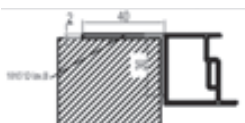

| Article - Artikel     | Hauteur - Hoogte [cm] | Série - Reeks | ULU (€)    | SAR (€)    | Atelier (€) |
|-----------------------|-----------------------|---------------|------------|------------|-------------|
| <b>ALA-___-2000-A</b> | 200                   | Acrux         | <b>170</b> | <b>170</b> | <b>170</b>  |

POUR SÉRIE GRAND POLARIS - VOOR REEKS GRAND POLARIS

Connexions latérales - Aansluitingen lateraal



| Article - Artikel     | Hauteur - Hoogte [cm] | Série - Reeks | ULU (€)    | L91 (€)    | L96 (€)    |
|-----------------------|-----------------------|---------------|------------|------------|------------|
| <b>ALI-___-1950-B</b> | 195                   | Grand Polaris | <b>170</b> | <b>170</b> | <b>170</b> |

POUR SÉRIE GRAND POLARIS - VOOR REEKS GRAND POLARIS

Connexions latérales - Aansluitingen lateraal

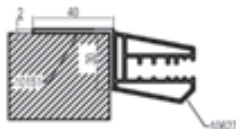

| Article - Artikel     | Hauteur - Hoogte [cm] | Série - Reeks | ULU (€)    | L91 (€)    | L96 (€)    |
|-----------------------|-----------------------|---------------|------------|------------|------------|
| <b>ALA-___-1950-B</b> | 195                   | Grand Polaris | <b>170</b> | <b>170</b> | <b>170</b> |

POUR SÉRIE EUROPA - EUROPA SP - VOOR REEKS EUROPA - EUROPA SP

Connexions latérales - Aansluitingen lateraal

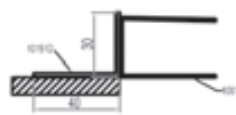

| Article - Artikel     | Hauteur - Hoogte [cm] | Série - Reeks | L01 (€)    | SAR (€)    | ULU(€)     |
|-----------------------|-----------------------|---------------|------------|------------|------------|
| <b>ALI-___-2000-D</b> | 200                   | Europa        | <b>111</b> | <b>170</b> | <b>170</b> |
| <b>ALI-___-1965-D</b> | 196,5                 | Europa SP     | <b>111</b> | <b>170</b> | <b>170</b> |

POUR SÉRIE EUROPA - EUROPA SP - VOOR REEKS EUROPA - EUROPA SP

Connexions latérales - Aansluitingen lateraal

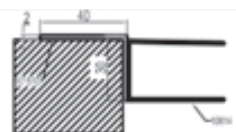

| Article - Artikel     | Hauteur - Hoogte [cm] | Série - Reeks | L01 (€)    | SAR (€)    | ULU(€)     |
|-----------------------|-----------------------|---------------|------------|------------|------------|
| <b>ALA-___-2000-D</b> | 200                   | Europa        | <b>111</b> | <b>170</b> | <b>170</b> |
| <b>ALA-___-1965-D</b> | 196,5                 | Europa SP     | <b>111</b> | <b>170</b> | <b>170</b> |

HAUTEUR supérieure - Groter in HOOGTE  
+35 €

STANDARD - STANDARD

HAUTEUR inférieure - Kleiner in HOOGTE  
+35 €

## Profils Spéciaux - *Speciale Profielen*

POUR SÉRIE CEE ART - CEE ART SP - VOOR REEKS CEE ART - CEE ART SP

Connexions latérales - *Aansluitingen lateraal*

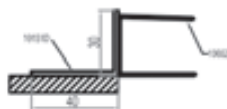

| Article - Artikel | Hauteur - Hoogte [cm] | Série - Reeks | L01 (€) | ULU (€) | L91-L95-L96(€) |
|-------------------|-----------------------|---------------|---------|---------|----------------|
| ALI-___-1950-A    | 195                   | Cee Art       | 111     | 170     | 170            |
| ALI-___-1965-A    | 196,5                 | Cee Art SP    | 111     | 170     | 170            |

POUR SÉRIE CEE ART - CEE ART SP - VOOR REEKS CEE ART - CEE ART SP

Connexions latérales - *Aansluitingen lateraal*

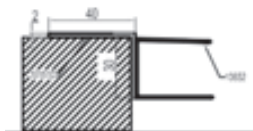

| Article - Artikel | Hauteur - Hoogte [cm] | Série - Reeks | L01 (€) | ULU (€) | L91-L95-L96 (€) |
|-------------------|-----------------------|---------------|---------|---------|-----------------|
| ALA-___-1950-A    | 195                   | Cee Art       | 111     | 170     | 170             |
| ALA-___-1965-A    | 196,5                 | Cee Art SP    | 111     | 170     | 170             |

POUR SÉRIE POLARIS - ALTER - VOOR REEKS POLARIS - ALTER

Connexions latérales - *Aansluitingen lateraal*

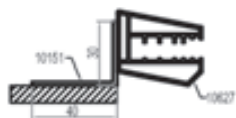

| Article - Artikel | Hauteur - Hoogte [cm] | Série - Reeks   | ULU (€) | L91 (€) | L96 (€) |
|-------------------|-----------------------|-----------------|---------|---------|---------|
| ALI-___-1950-D    | 195                   | Polaris - Alter | 170     | 170     | 170     |

POUR SÉRIE POLARIS - ALTER - VOOR REEKS POLARIS - ALTER

Connexions latérales - *Aansluitingen lateraal*

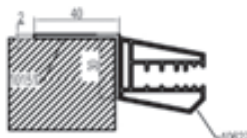

| Article - Artikel | Hauteur - Hoogte [cm] | Série - Reeks   | ULU (€) | L91 (€) | L96 (€) |
|-------------------|-----------------------|-----------------|---------|---------|---------|
| ALA-___-1950-D    | 195                   | Polaris - Alter | 170     | 170     | 170     |

POUR SÉRIE POLARIS - ALTER - VOOR REEKS POLARIS - ALTER

Connexions latérales - *Aansluitingen lateraal*

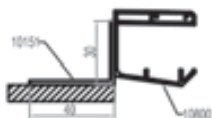

| Article - Artikel | Hauteur - Hoogte [cm] | Série - Reeks   | ULU (€) | L91 (€) | L96 (€) |
|-------------------|-----------------------|-----------------|---------|---------|---------|
| ALI-___-1950-E    | 195                   | Polaris - Alter | 170     | 170     | 170     |

POUR SÉRIE POLARIS - ALTER - VOOR REEKS POLARIS - ALTER

Connexions latérales - *Aansluitingen lateraal*

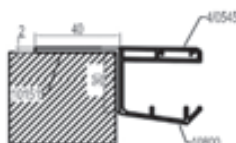

| Article - Artikel | Hauteur - Hoogte [cm] | Série - Reeks   | ULU (€) | L91 (€) | L96 (€) |
|-------------------|-----------------------|-----------------|---------|---------|---------|
| ALA-___-1950-E    | 195                   | Polaris - Alter | 170     | 170     | 170     |

POUR SÉRIE POLARIS - ALTER - VOOR REEKS POLARIS - ALTER

Connexions latérales - *Aansluitingen lateraal*

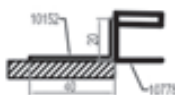

| Article - Artikel | Hauteur - Hoogte [cm] | Série - Reeks   | ULU (€) | L91 (€) | L96 (€) |
|-------------------|-----------------------|-----------------|---------|---------|---------|
| ALI-___-1950-F    | 195                   | Polaris - Alter | 170     | 170     | 170     |

POUR SÉRIE POLARIS - ALTER - VOOR REEKS POLARIS - ALTER

Connexions latérales - *Aansluitingen lateraal*

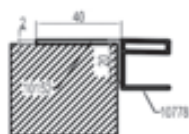

| Article - Artikel | Hauteur - Hoogte [cm] | Série - Reeks   | ULU (€) | L91 (€) | L96 (€) |
|-------------------|-----------------------|-----------------|---------|---------|---------|
| ALA-___-1950-F    | 195                   | Polaris - Alter | 170     | 170     | 170     |

## Profils Spéciaux - *Speciale Profielen*

### POUR SÉRIE AMERICA QUATTRO - VOOR REEKS AMERICA QUATTRO

Connexions latérales - *Aansluitingen lateraal*



| Article - Artikel | Hauteur - Hoogte [cm] | Série - Reeks   | ULU (€)    | L91 (€)    | L96 (€)    |
|-------------------|-----------------------|-----------------|------------|------------|------------|
| ALI- ___ -1900-D  | 190                   | America quattro | <b>170</b> | <b>170</b> | <b>170</b> |

### POUR SÉRIE AMERICA QUATTRO - VOOR REEKS AMERICA QUATTRO

Connexions latérales - *Aansluitingen lateraal*



| Article - Artikel | Hauteur - Hoogte [cm] | Série - Reeks   | ULU (€)    | L91 (€)    | L96 (€)    |
|-------------------|-----------------------|-----------------|------------|------------|------------|
| ALA- ___ -1900-D  | 190                   | America quattro | <b>170</b> | <b>170</b> | <b>170</b> |

### POUR SÉRIE AMERICA QUATTRO SP - VOOR REEKS AMERICA QUATTRO SP

Connexions latérales - *Aansluitingen lateraal*



| Article - Artikel | Hauteur - Hoogte [cm] | Série - Reeks      | ULU (€)    | L91 (€)    | L96 (€)    |
|-------------------|-----------------------|--------------------|------------|------------|------------|
| ALI- ___ -1900-A  | 190                   | America quattro SP | <b>170</b> | <b>170</b> | <b>170</b> |

### POUR SÉRIE AMERICA QUATTRO SP - VOOR REEKS AMERICA QUATTRO SP

Connexions latérales - *Aansluitingen lateraal*

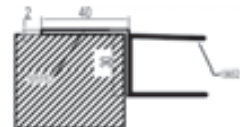

| Article - Artikel | Hauteur - Hoogte [cm] | Série - Reeks      | ULU (€)    | L91 (€)    | L96 (€)    |
|-------------------|-----------------------|--------------------|------------|------------|------------|
| ALA- ___ -1900-A  | 190                   | America quattro SP | <b>170</b> | <b>170</b> | <b>170</b> |

### POUR SÉRIE CIAO - VOOR REEKS CIAO

Connexions latérales - *Aansluitingen lateraal*

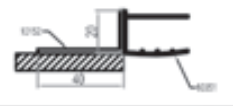

| Article - Artikel | Hauteur - Hoogte [cm] | Série - Reeks | L01 (€)    |
|-------------------|-----------------------|---------------|------------|
| ALI-L01-1850-E    | 185                   | Ciao          | <b>111</b> |

### POUR SÉRIE CIAO - VOOR REEKS CIAO

Connexions latérales - *Aansluitingen lateraal*

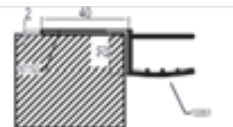

| Article - Artikel | Hauteur - Hoogte [cm] | Série - Reeks | L01 (€)    |
|-------------------|-----------------------|---------------|------------|
| ALA-L01-1850-E    | 185                   | Ciao          | <b>111</b> |

### POUR SÉRIE AMERICA - FLEX - VOOR REEKS AMERICA - FLEX

Connexions latérales - *Aansluitingen lateraal*



| Article - Artikel | Hauteur - Hoogte [cm] | Série - Reeks  | L01 (€)    | ULU (€)    |
|-------------------|-----------------------|----------------|------------|------------|
| ALI- ___ -1850-A  | 185                   | America - Flex | <b>111</b> | <b>170</b> |

### POUR SÉRIE AMERICA - FLEX - VOOR REEKS AMERICA - FLEX

Connexions latérales - *Aansluitingen lateraal*

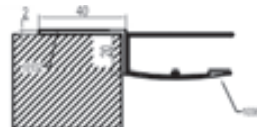

| Article - Artikel | Hauteur - Hoogte [cm] | Série - Reeks  | L01 (€)    | ULU (€)    |
|-------------------|-----------------------|----------------|------------|------------|
| ALA- ___ -1850-A  | 185                   | America - Flex | <b>111</b> | <b>170</b> |

# Profils de Compensation et Profils de Jonction - *Compensatieprofielen en Verbindingsprofiel*

POUR TOUTES LES SÉRIES DE PAROIS - VOOR ALLE REEKSEN DOUCHEWANDEN

Connexions inclinées - *Aansluitingen geneigd*

| Article - Artikel                 | Description - Beschrijving                          | L01 (€) | ULU-SAR (€) | Atelier L55-L73-L86 (€) | SNK (€) |
|-----------------------------------|---|---------|-------------|-------------------------|---------|
| Sur demande - <i>Op aanvraag*</i> | Connexions inclinées - <i>Aansluitingen geneigd</i> | 128     | 173         | 173                     | 208     |

\* Merci de vous adresser au Bureau Clients pour la faisabilité.  
*Voor meer oplossingen kunt u contact opnemen met het Klantendienst voor de mogelijkheid.*

Parois réalisés uniquement par des profils - *Wanden alleen gevormd met profielen*

| Article - Artikel                 | Description - Beschrijving  | L01 (€) | ULU-SAR (€) | Atelier L55-L73-L86 (€) | SNK (€) |
|-----------------------------------|---|---------|-------------|-------------------------|---------|
| Sur demande - <i>Op aanvraag*</i> | largeur jusqu'à cm. 10 - <i>breedte tot cm. 10</i>                                | 128     | 173         | 173                     | 208     |
| Sur demande - <i>Op aanvraag*</i> | largeur plus de cm. 10 - max cm. 20 - <i>breedte meer dan cm. 10 - max cm. 20</i> | 221     | 308         | 308                     | 370     |

\* Merci de vous adresser au Bureau Clients pour la faisabilité.  
*Voor meer oplossingen kunt u contact opnemen met het Klantendienst voor de mogelijkheid.*

Profilé de jonction - *Verbindingsprofiel*

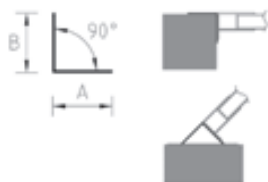

| Article Artikel | Hauteur Hoogte [cm] | Encombrement Maximum Buitenwerkse maten [cm] | L01 (€) | SAR (€) | ULU (€) |
|-----------------|---------------------|--|---------|---------|---------|
| C015            | 185                 | 4x1  | 65      | 98      | 98      |
| C015A           | 190                 | 4x1  | 65      | 98      | 98      |
| C015C           | 195                 | 4x1  | 65      | 98      | 98      |
| C015B           | 200                 | 4x1  | 69      | 103     | 103     |
| C016            | 185                 | 4x2  | 62      | 97      | 97      |
| C016A           | 190                 | 4x2  | 62      | 97      | 97      |
| C016C           | 195                 | 4x2  | 62      | 97      | 97      |
| C016B           | 200                 | 4x2  | 66      | 102     | 102     |
| C017            | 185                 | 4x3  | 71      | 108     | 108     |
| C017A           | 190                 | 4x3  | 71      | 108     | 108     |
| C017C           | 195                 | 4x3  | 71      | 108     | 108     |
| C017B           | 200                 | 4x3  | 75      | 112     | 112     |
| C018            | 185                 | 4x4  | 75      | 112     | 112     |
| C018A           | 190                 | 4x4  | 75      | 112     | 112     |
| C018C           | 195                 | 4x4  | 77      | 120     | 120     |
| C018B           | 200                 | 4x4  | 77      | 120     | 120     |

Profilé de compensation - *Compensatieprofiel*

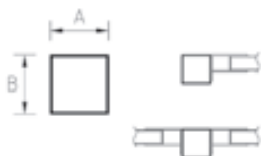

| Article Artikel | Hauteur Hoogte [cm] | Encombrement Maximum Buitenwerkse maten [cm] | L01 (€) | SAR (€) | ULU (€) |
|-----------------|---------------------|--|---------|---------|---------|
| COM41           | 185                 | 4x1  | 72 ★    | 111     | 111 ★   |
| COM41A          | 190                 | 4x1  | 72 ★    | 111     | 111 ★   |
| COM41C          | 195                 | 4x1  | 76      | 116     | 116     |
| COM41B          | 200                 | 4x1  | 76      | 116     | 116 ★   |
| COM42           | 185                 | 4x2  | 90 ★    | 136     | 136 ★   |
| COM42A          | 190                 | 4x2  | 90 ★    | 136     | 136 ★   |
| COM42C          | 195                 | 4x2  | 96      | 144     | 144     |
| COM42B          | 200                 | 4x2  | 96 ★    | 144     | 144 ★   |
| COM43           | 185                 | 4x3  | 103 ★   | 155     | 155 ★   |
| COM43A          | 190                 | 4x3  | 103 ★   | 155     | 155 ★   |
| COM43C          | 195                 | 4x3  | 108     | 163     | 163     |
| COM43B          | 200                 | 4x3  | 108 ★   | 163     | 163 ★   |
| COM44           | 185                 | 4x4  | 108 ★   | 163     | 163 ★   |
| COM44A          | 190                 | 4x4  | 108 ★   | 163     | 163 ★   |
| COM44C          | 195                 | 4x4  | 112     | 173     | 173     |
| COM44B          | 200                 | 4x4  | 112 ★   | 173     | 173 ★   |

|  |
|--|
| HAUTEUR supérieure - <i>Groter in HOOGTE</i><br>+35 €  |
| STANDARD - <i>STANDARD</i>                             |
| HAUTEUR inférieure - <i>Kleiner in HOOGTE</i><br>+35 € |

★ Produit en stock; disponibilité immédiate sur **samo** France.



# Profils de Compensation et Profils de Jonction - *Compensatieprofielen en Verbindingsprofiel*

## Profilé de jonction - *Verbindingsprofiel*

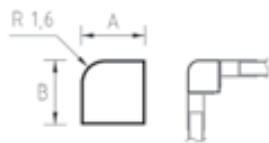

| Article<br>Artikel | Hauteur<br>Hoogte [cm] | Encombrement Maximum<br>Buitenwerkse maten [cm] | L01 (€)     | SAR (€)    | ULU (€)      |
|--------------------|------------------------|---|-------------|------------|--------------|
| C010               | 185                    | 4,3x4,3   | <b>76 ★</b> | <b>116</b> | <b>116 ★</b> |
| C010A              | 190                    | 4,3x4,3   | <b>76 ★</b> | <b>116</b> | <b>116 ★</b> |
| C010C              | 195                    | 4,3x4,3   | <b>76</b>   | <b>116</b> | <b>116</b>   |
| C010B              | 200                    | 4,3x4,3   | <b>80 ★</b> | <b>126</b> | <b>126 ★</b> |

★ Produit en stock: disponibilité immédiate sur **samo** France.

## POUR SÉRIE AMERICA - AMERICA QUATTRO - VOOR REEKS AMERICA - AMERICA QUATTRO

### Profilé de compensation - *Compensatieprofiel*

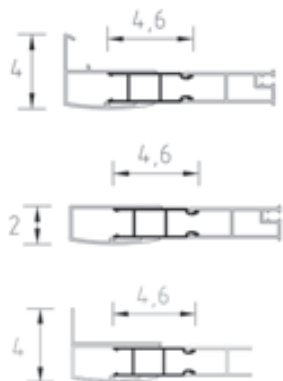

| Article<br>Artikel | Série<br>Reeks  | Hauteur<br>Hoogte [cm] | Extensibilité<br>Regelbereik [cm] | L01 (€)     | SAR (€)    | ULU (€)      | L91- L96 (€) |
|--------------------|-----------------|------------------------|-----------------------------------|-------------|------------|--------------|--------------|
| COM7               | America         | 185                    | 0-4                               | <b>75 ★</b> | <b>112</b> | <b>112 ★</b> | <b>112</b>   |
| COM7A              | America Quattro | 190                    | 0-4                               | //          | //         | <b>112</b>   | <b>112</b>   |

★ Produit en stock: disponibilité immédiate sur **samo** France.

## POUR SÉRIE AMERICA - AMERICA QUATTRO - VOOR REEKS AMERICA - AMERICA QUATTRO

### Profilé de jonction - *Verbindingsprofiel*



| Article<br>Artikel | Série<br>Reeks  | Hauteur<br>Hoogte [cm] | Extensibilité<br>Regelbereik [cm] | L01 (€)     | SAR (€)    | ULU (€)    | L91- L96 (€) |
|--------------------|-----------------|------------------------|-----------------------------------|-------------|------------|------------|--------------|
| C074               | America         | 185                    | 0-2                               | <b>69 ★</b> | <b>103</b> | <b>103</b> | //           |
| C074A              | America Quattro | 190                    | 0-2                               | //          | //         | <b>80</b>  | <b>80</b>    |

★ Produit en stock: disponibilité immédiate sur **samo** France.

## POUR SÉRIE - VOOR REEKS EUROPA - EUROPA SP - CEE ART SP- CEE ART - AMERICA QUATTRO SP

### Profils de compensation - *Compensatieprofielen*

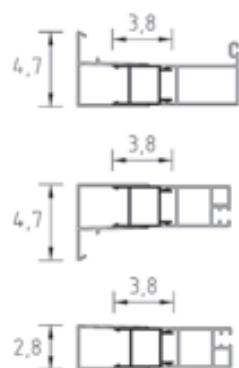

| Article<br>Artikel | Série<br>Reeks     | Hauteur<br>Hoogte [cm] | Extensibilité<br>Regelbereik [cm] | L01 (€)     | L91 - L96 (€) | SAR (€)    | ULU (€)      | L95 (€)    |
|--------------------|--------------------|------------------------|-----------------------------------|-------------|---------------|------------|--------------|------------|
| COM10A             | Europa             | 200                    | 0-3                               | <b>75 ★</b> | //            | <b>112</b> | <b>112 ★</b> | //         |
| COM10B             | Europa SP          | 196,5                  | 0-3                               | <b>75 ★</b> | //            | <b>112</b> | <b>112 ★</b> | //         |
| COM10B             | Cee Art SP         | 196,5                  | 0-3                               | //          | <b>112</b>    | <b>112</b> | <b>112 ★</b> | <b>112</b> |
| COM10C             | Cee Art            | 195                    | 0-3                               | <b>75 ★</b> | <b>112</b>    | <b>112</b> | <b>112 ★</b> | <b>112</b> |
| COM10D             | America quattro SP | 190                    | 0-3                               | //          | <b>112 ★</b>  | <b>112</b> | <b>112</b>   | <b>112</b> |

★ Produit en stock: disponibilité immédiate sur **samo** France.

## POUR SÉRIE - VOOR REEKS EUROPA - EUROPA SP - CEE ART SP- CEE ART - AMERICA QUATTRO SP

### Profils de compensation - *Compensatieprofielen*

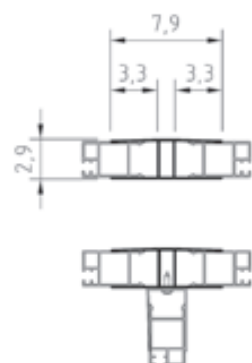

| Article<br>Artikel | Série<br>Reeks     | Hauteur<br>Hoogte [cm] | Extensibilité<br>Regelbereik [cm] | L01 (€)   | L91 - L96 (€) | SAR (€)    | ULU (€)    | L95 (€)    |
|--------------------|--------------------|------------------------|-----------------------------------|-----------|---------------|------------|------------|------------|
| C0171A             | Europa             | 200                    | 0-3                               | <b>95</b> | //            | <b>111</b> | <b>111</b> | //         |
| C0171B             | Europa SP          | 196,5                  | 0-3                               | <b>95</b> | //            | <b>111</b> | <b>111</b> | //         |
| C0171B             | Cee Art SP         | 196,5                  | 0-3                               | //        | <b>111</b>    | <b>111</b> | <b>111</b> | <b>111</b> |
| C0171C             | Cee Art            | 195                    | 0-3                               | <b>95</b> | <b>111</b>    | <b>111</b> | <b>111</b> | <b>111</b> |
| C0171D             | America quattro SP | 190                    | 0-3                               | //        | <b>111</b>    | <b>111</b> | <b>111</b> | //         |

★ Produit en stock: disponibilité immédiate sur **samo** France.

# Profilés de Compensation et Profilés de Jonction - *Compensatieprofielen en Verbindingsprofiel*

POUR SÉRIE - VOOR REEKS EUROPA - EUROPA SP - CEE ART SP- CEE ART - AMERICA QUATTRO SP

Profilés de compensation - *Compensatieprofielen*

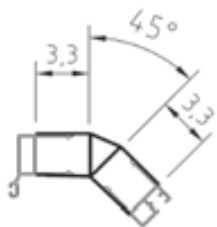

| Article<br>Artikel | Série<br>Reeks     | Hauteur<br>Hoogte [cm] | Extensibilité<br>Regelbereik [cm] | L01 (€)   | L91 - L96 (€) | SAR (€)    | ULU (€)    | L95 (€)    |
|--------------------|--------------------|------------------------|-----------------------------------|-----------|---------------|------------|------------|------------|
| <b>C0172A</b>      | Europa             | 200                    | 0-3                               | <b>95</b> | //            | <b>111</b> | <b>111</b> | //         |
| <b>C0172B</b>      | Europa SP          | 196,5                  | 0-3                               | <b>95</b> | //            | <b>111</b> | <b>111</b> | //         |
| <b>C0172B</b>      | Cee Art SP         | 196,5                  | 0-3                               | //        | <b>111</b>    | <b>111</b> | <b>111</b> | <b>111</b> |
| <b>C0172C</b>      | Cee Art            | 195                    | 0-3                               | <b>95</b> | <b>111</b>    | <b>111</b> | <b>111</b> | <b>111</b> |
| <b>C0172D</b>      | America quattro SP | 190                    | 0-3                               | //        | <b>111</b>    | <b>111</b> | <b>111</b> | //         |



POUR SÉRIE - VOOR REEKS POLARIS

Profilés de compensation - *Compensatieprofielen*

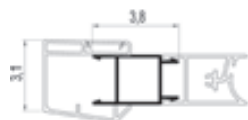

| Article<br>Artikel | Série<br>Reeks | Hauteur<br>Hoogte [cm] | Extensibilité<br>Regelbereik [cm] | ULU (€)      | L91 - L96 (€) |
|--------------------|----------------|------------------------|-----------------------------------|--------------|---------------|
| <b>COM38A</b>      | Polaris        | 195                    | 0-3                               | <b>112</b> ★ | <b>112</b> ★  |

Profilés de compensation - *Compensatieprofielen*

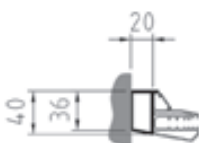

| Article<br>Artikel | Série<br>Reeks | Hauteur<br>Hoogte [cm] | Extensibilité<br>Regelbereik [cm] | ULU (€)     | L91 - L96 (€) |
|--------------------|----------------|------------------------|-----------------------------------|-------------|---------------|
| <b>COM39A</b>      | Polaris        | 195                    | 0-2                               | <b>80</b> ★ | <b>80</b>     |

★ Produit en stock; disponibilité immédiate sur **samo** France.

POUR SÉRIE - VOOR REEKS GRAND POLARIS

Profilés de compensation - *Compensatieprofielen*

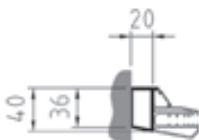

| Article<br>Artikel | Série<br>Reeks | Hauteur<br>Hoogte [cm] | Extensibilité<br>Regelbereik [cm] | ULU (€)     | L91 - L96 (€) |
|--------------------|----------------|------------------------|-----------------------------------|-------------|---------------|
| <b>COM50A</b>      | Grand Polaris  | 195                    | 0-2                               | <b>80</b> ★ | <b>80</b>     |

★ Produit en stock; disponibilité immédiate sur **samo** France.

POUR SÉRIE AVEC PANNEAUX EN POLYSTYRÈNE - VOOR REEKEN MET PANELEN IN POLYSTYREEN

Profilé de jonction - *Verbindingsprofiel*



| Article<br>Artikel | Hauteur<br>Hoogte [cm] | Extensibilité<br>Regelbereik [cm] | L01 (€)     | SAR (€)    | ULU (€)    |
|--------------------|------------------------|-----------------------------------|-------------|------------|------------|
| <b>C074</b>        | 185                    | 0-2                               | <b>69</b> ★ | <b>103</b> | <b>103</b> |

★ Produit en stock; disponibilité immédiate sur **samo** France.

POUR SÉRIE NEW FLEX - VOOR REEKS NEW FLEX

| Article<br>Artikel | Hauteur<br>Hoogte [cm] | Encombrement Maximum<br>Buitenwerkse maten [cm] | L01 (€)   |
|--------------------|------------------------|---|-----------|
| <b>C0118</b>       | 185                    | 91  | <b>45</b> |
| <b>C0128</b>       | 185                    | 92x92   | <b>62</b> |
| <b>C0138</b>       | 185                    | 91x91x91  | <b>76</b> |
| <b>C0148</b>       | 185                    | 120x120x120                                     | <b>91</b> |
| <b>C0158</b>       | 185                    | 120   | <b>59</b> |
| <b>C0168</b>       | 185                    | 120x120   | <b>76</b> |

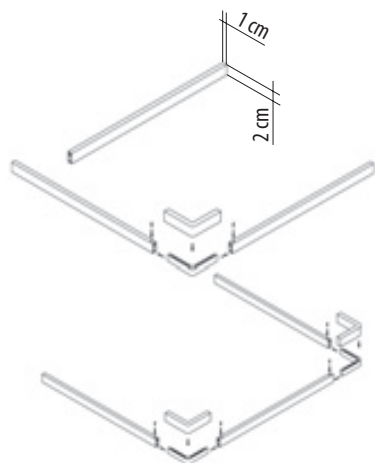

|   |
|---|
| HAUTEUR supérieure - Groter in HOOGTE<br>+35 €  |
| STANDARD - STANDARD                             |
| HAUTEUR inférieure - Kleiner in HOOGTE<br>+35 € |

# Profils de Compensation et Profils de Jonction - *Compensatieprofielen en Verbindingsprofiel*

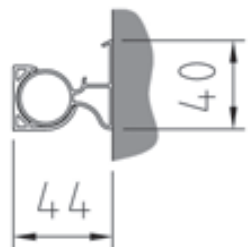

Profils de compensation pour connexions inclinées - *Compensatieprofielen voor Aansluitingen geneigd*

| Article<br>Artikel | Hauteur<br>Hoogte [cm] |   | L01 (€) | SAR (€) | ULU (€) | ATELIER (€) |
|--------------------|------------------------|---|---------|---------|---------|-------------|
| COM49A             | 200                    | Zenith - Acrux - Open Side                | 123     | 159     | 159     | 159         |
| COM49B             | 195                    | Grand Polaris - Polaris                   | //      | //      | 157     | 157         |
| COM49C             | 190                    | Alter - America quattro                   | //      | //      | 155     | 155         |
| COM49E             | 185                    | America - Flex                            | 118     | 153     | 153     | 153         |
| COM49F             | 183,5                  | Flex                                      | 117     | //      | //      | //          |
| COM49G             | 160                    | Paroi pour baignoire - <i>Badschermen</i> | 110     | //      | 146     | //          |
| COM49H             | 150                    | Paroi pour baignoire - <i>Badschermen</i> | 106     | //      | 131     | //          |
| COM49I             | 140                    | Paroi pour baignoire - <i>Badschermen</i> | 103     | //      | 128     | //          |
| COM49L             | 135                    | Paroi pour baignoire - <i>Badschermen</i> | 102     | //      | //      | //          |
| COM49M             | 100                    | Flex                                      | 82      | //      | //      | //          |

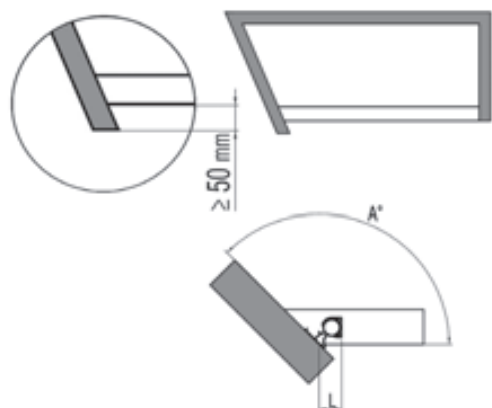

Pour plaque extérieure et maintenez la moitié de la plaque au moins 50 mm. de la paroi sur le plat.

*Voor de buitenkant plaat en houd plaat Half minimaal 50 mm. van de muur boven de schotel.*

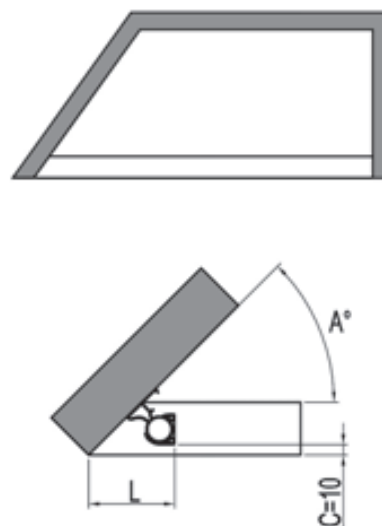

| Angle - Hoek [°] | Partie externe de Receveur de douche    | Milieu de Receveur de douche | Partie intérieure de Receveur de douche | Angle - Hoek [°] | Partie externe de Receveur de douche    | Milieu de Receveur de douche | Partie intérieure de Receveur de douche |
|------------------|---|------------------------------|---|------------------|---|------------------------------|---|
|                  | <i>Buitenste gedeelte van Douchetub</i> | <i>Midden van Douchetub</i>  | <i>Midden van Douchetub</i>             |                  | <i>Buitenste gedeelte van Douchetub</i> | <i>Midden van Douchetub</i>  | <i>Midden van Douchetub</i>             |
|                  | Largeur - Breedte [mm]                  | Largeur - Breedte [mm]       | Largeur - Breedte [mm]                  |                  | Largeur - Breedte [mm]                  | Largeur - Breedte [mm]       | Largeur - Breedte [mm]                  |
| 90°              | 44                                      | 44                           | 44                                      | 25°              | 116                                     | 138                          | 159                                     |
| 95°              | 43                                      | 42                           | 41                                      | 30°              | 99                                      | 117                          | 134                                     |
| 100°             | 42                                      | 41                           | 39                                      | 35°              | 87                                      | 101                          | 116                                     |
| 105°             | 42                                      | 39                           | 36                                      | 40°              | 78                                      | 90                           | 102                                     |
| 110°             | 41                                      | 37                           | 34                                      | 45°              | 71                                      | 81                           | 91                                      |
| 115°             | 41                                      | 36                           | 31                                      | 50°              | 66                                      | 74                           | 82                                      |
| 120°             | 41                                      | 35                           | 29                                      | 55°              | 61                                      | 68                           | 75                                      |
| 125°             | 41                                      | 34                           | 27                                      | 60°              | 57                                      | 63                           | 69                                      |
| 130°             | 42                                      | 33                           | 25                                      | 65°              | 54                                      | 59                           | 63                                      |
| 135°             | 42                                      | 32                           | 22                                      | 70°              | 52                                      | 55                           | 59                                      |
| 140°             | 44                                      | 32                           | 20                                      | 75°              | 49                                      | 52                           | 55                                      |
| 145°             | 46                                      | 32                           | 18                                      | 80°              | 47                                      | 49                           | 51                                      |
| 150°             | 50                                      | 32                           | 15                                      | 85°              | 46                                      | 47                           | 47                                      |
|                  |   |                              |   | 90°              | 44                                      | 44                           | 44                                      |

# Profilés de Compensation et Profilés de Jonction - *Compensatieprofielen en Verbindingsprofiel*

POUR SÉRIE - VOOR REEKSEN EUROPA - EUROPA SP - CEE ART SP - CEE ART - AMERICA QUATTRO SP - B1450 - B1480 - B1490  
 Profilés de compensation pour connexions inclinées - *Compensatieprofielen voor Aansluitingen geneigd*

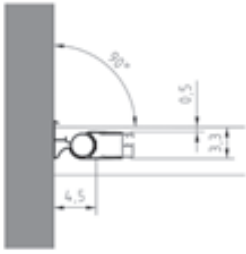

| Article<br>Artikel | Hauteur<br>Hoogte [cm] | Extensibilité<br>Regelbereik [cm] |                        | L01 (€) | SAR (€) | ULU (€) | ATELIER (€) |
|--------------------|------------------------|-----------------------------------|------------------------|---------|---------|---------|-------------|
| COM45A             | 200                    | 0-3                               | Europa                 | 143     | 184     | 184     | 184         |
| COM45B             | 196,5                  | 0-3                               | Europa SP - Cee Art SP | 143     | 184     | 184     | 184         |
| COM45C             | 195                    | 0-3                               | Cee Art                | 134     | 158     | 158     | 158         |
| COM45D             | 190                    | 0-3                               | America quattro SP     | 116     | 139     | 139     | 139         |
| COM45E             | 187,5                  | 0-3                               | Acrux                  | 116     | //      | 139     | 139         |
| COM45F             | 150                    | 0-3                               | B1450                  | 100     | //      | 123     | //          |
| COM45G             | 140                    | 0-3                               | B1480 - B1490          | 97      | //      | 120     | //          |

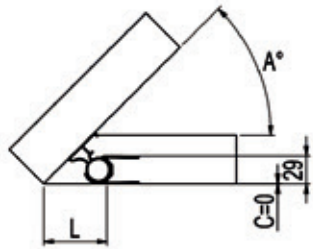

| Da 0° a 90° C= 0 |        |
|------------------|--------|
| A [°]            | L [mm] |
| 25°              | 111    |
| 30°              | 94     |
| 35°              | 82     |
| 40°              | 73     |
| 45°              | 66     |
| 50°              | 60     |
| 55°              | 56     |
| 60°              | 52     |
| 65°              | 49     |
| 70°              | 46     |
| 75°              | 44     |
| 80°              | 42     |
| 85°              | 40     |
| 90°              | 39     |

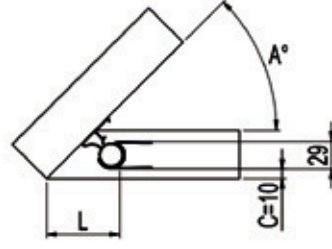

| Da 0° a 90° C= 10 |        |
|-------------------|--------|
| A [°]             | L [mm] |
| 25°               | 132    |
| 30°               | 111    |
| 35°               | 96     |
| 40°               | 85     |
| 45°               | 76     |
| 50°               | 69     |
| 55°               | 63     |
| 60°               | 58     |
| 65°               | 53     |
| 70°               | 50     |
| 75°               | 47     |
| 80°               | 44     |
| 85°               | 41     |
| 90°               | 39     |

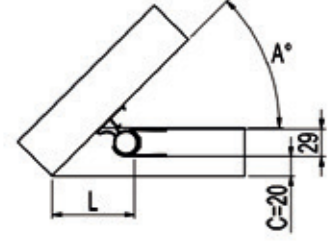

| Da 0° a 90° C= 20 |        |
|-------------------|--------|
| A [°]             | L [mm] |
| 25°               | 154    |
| 30°               | 129    |
| 35°               | 110    |
| 40°               | 97     |
| 45°               | 86     |
| 50°               | 77     |
| 55°               | 70     |
| 60°               | 63     |
| 65°               | 58     |
| 70°               | 53     |
| 75°               | 49     |
| 80°               | 45     |
| 85°               | 42     |
| 90°               | 39     |

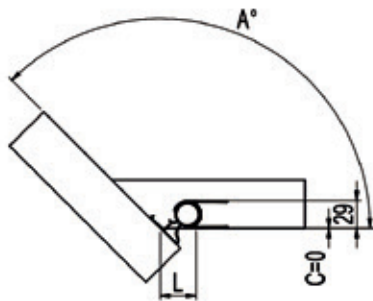

| Da 0° a 90° C= 0 |        |
|------------------|--------|
| A [°]            | L [mm] |
| 90°              | 39     |
| 95°              | 38     |
| 100°             | 37     |
| 105°             | 36     |
| 110°             | 36     |
| 115°             | 35     |
| 120°             | 35     |
| 125°             | 36     |
| 130°             | 36     |
| 135°             | 37     |
| 140°             | 39     |
| 145°             | 41     |
| 150°             | 44     |

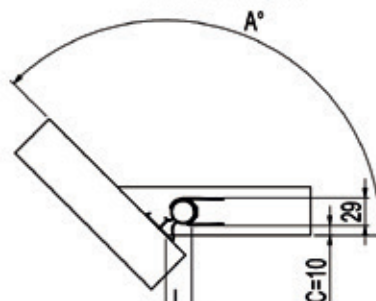

| Da 0° a 90° C= 10 |        |
|-------------------|--------|
| A [°]             | L [mm] |
| 90°               | 39     |
| 95°               | 37     |
| 100°              | 35     |
| 105°              | 34     |
| 110°              | 32     |
| 115°              | 31     |
| 120°              | 30     |
| 125°              | 29     |
| 130°              | 28     |
| 135°              | 27     |
| 140°              | 27     |
| 145°              | 27     |
| 150°              | 27     |

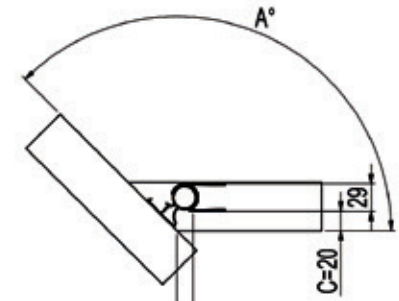

| Da 0° a 90° C= 20 |        |
|-------------------|--------|
| A [°]             | L [mm] |
| 90°               | 39     |
| 95°               | 36     |
| 100°              | 33     |
| 105°              | 31     |
| 110°              | 28     |
| 115°              | 26     |
| 120°              | 24     |
| 125°              | 22     |
| 130°              | 19     |
| 135°              | 17     |
| 140°              | 15     |
| 145°              | 12     |
| 150°              | 10     |



# Pièces détachées - *Wisselstukken*

## Open

|                     |
|---------------------|
| B4001-99 / B4001-09 |
| B4081-87 / B4081-57 |
| B4073-7             |
| B4040-49            |
| B4781-87 / B4731-57 |
| B4745-47            |
| B4771-73            |
| B478X-10487Y        |
| B4600-1-2-3-4       |
| B4630-1-2-3         |

| Article - Artikel | Description - Beschrijving   |  |  |  |  |  |  |  |  |  |  |  |  |  |  |  |  |  | €   |
|-------------------|--|--|--|--|--|--|--|--|--|--|--|--|--|--|--|--|--|--|-----|
| RIC820            | Ensemble joints inférieurs - Onderste dichtingen   |  |  |  |  |  |  |  |  |  |  |  |  |  |  |  |  |  | 30  |
| RIC863C           | Ensemble 1 pommeau interne chromé pour poignée - 1 set interne kogelgrepen chrom voor handgreep                |  |  |  |  |  |  |  |  |  |  |  |  |  |  |  |  |  | 26  |
| RIC864C           | Ensemble 1 poignée externe chromée sans pommeau - 1 set externe handgrepen chrom zonder kogelgrepen            |  |  |  |  |  |  |  |  |  |  |  |  |  |  |  |  |  | 35  |
| RIC880            | Joint inférieur O.Surf/Side - Onderste dichting O.Surf/Side  |  |  |  |  |  |  |  |  |  |  |  |  |  |  |  |  |  | 18  |
| RIC1000           | Charnière a cran chromée Open Side - Verchroomde scharnier met veer Open Side                                  |  |  |  |  |  |  |  |  |  |  |  |  |  |  |  |  |  | 38  |
| RIC1001C          | Ensemble de blocage joints brise-flux pour paroi fixe - Afdruiplijstblokkering geheel voor vast paneel         |  |  |  |  |  |  |  |  |  |  |  |  |  |  |  |  |  | 118 |
| RIC1106C          | Ensemble brise-flux ULU - Afdruiplijstgeheel ULU   |  |  |  |  |  |  |  |  |  |  |  |  |  |  |  |  |  | 25  |
| RIC1116ULU        | Ensemble câmes pivot - Nokkenverheffingsdispositief  |  |  |  |  |  |  |  |  |  |  |  |  |  |  |  |  |  | 32  |
| RIC1184           | Groupe de joint horizontal - Horizontale afdichtingsgroep  |  |  |  |  |  |  |  |  |  |  |  |  |  |  |  |  |  | 49  |
| RIC1199C          | Ensemble câmes pivot - Nokkenverheffingsdispositief  |  |  |  |  |  |  |  |  |  |  |  |  |  |  |  |  |  | 55  |
| RIC1215C          | Support complet verre-mur (cm. 80) - Complete steun voor paneel (cm. 80)                                       |  |  |  |  |  |  |  |  |  |  |  |  |  |  |  |  |  | 157 |
| RIC1217C          | N°2 element chrome inferieur pour verre - n°2 inferieur element chrom voor paneel                              |  |  |  |  |  |  |  |  |  |  |  |  |  |  |  |  |  | 96  |
| RIC1394ULU        | Profil mural - Vertikaal muurprofiel   |  |  |  |  |  |  |  |  |  |  |  |  |  |  |  |  |  | 71  |
| RIC1395ULU        | Profilé carter - Schroefafdek profiel  |  |  |  |  |  |  |  |  |  |  |  |  |  |  |  |  |  | 59  |
| RIC1648           | Ensemble magnétiques 45° Open - Magneet set 45° Open   |  |  |  |  |  |  |  |  |  |  |  |  |  |  |  |  |  | 59  |
| RIC1760ULU        | Profil mural - Vertikaal muurprofiel ULU   |  |  |  |  |  |  |  |  |  |  |  |  |  |  |  |  |  | 103 |
| RIC1760L96        | Profil mural - Vertikaal muurprofiel L96 Open Shot   |  |  |  |  |  |  |  |  |  |  |  |  |  |  |  |  |  | 103 |
| RIC1761ULU        | Support Tube-Mur - Stang-muursteunageheel  |  |  |  |  |  |  |  |  |  |  |  |  |  |  |  |  |  | 198 |
| RIC1762           | Support Tube-Mur - Stang-muursteunageheel  |  |  |  |  |  |  |  |  |  |  |  |  |  |  |  |  |  | 30  |
| RIC1809CRO        | Support complet verre-mur - Complete steun voor paneel (120 cm.)   |  |  |  |  |  |  |  |  |  |  |  |  |  |  |  |  |  | 122 |
| RIC1809L96        | Support complet verre-mur - Complete steun voor paneel (120 cm.)   |  |  |  |  |  |  |  |  |  |  |  |  |  |  |  |  |  | 122 |
| RIC1810CRO        | Joint arrondi + couvre-fissure vertical (1 panneau) - Afgeronde dichting + sleufafdekking vertikaal (1 paneel) |  |  |  |  |  |  |  |  |  |  |  |  |  |  |  |  |  | 55  |
| RIC1810L96        | Joint arrondi + couvre-fissure vertical (1 panneau) - Afgeronde dichting + sleufafdekking vertikaal (1 paneel) |  |  |  |  |  |  |  |  |  |  |  |  |  |  |  |  |  | 55  |
| RIC1811CRO        | Nr. 1 Joint inferieur avec évacuation d'eau - Nr. 1 Onderste dichting met afvoer-water                         |  |  |  |  |  |  |  |  |  |  |  |  |  |  |  |  |  | 38  |
| RIC1811L96        | Nr. 1 Joint inferieur avec évacuation d'eau - Nr. 1 Onderste dichting met afvoer-water                         |  |  |  |  |  |  |  |  |  |  |  |  |  |  |  |  |  | 38  |
| RIC1812CRO        | 1 Joint brise-flux 7702 - 1 afdruiplijst 7702  |  |  |  |  |  |  |  |  |  |  |  |  |  |  |  |  |  | 48  |
| RIC1812L96        | 1 Joint brise-flux 7702 - 1 afdruiplijst 7702  |  |  |  |  |  |  |  |  |  |  |  |  |  |  |  |  |  | 48  |
| RIC1813           | 1 Joint brise-flux 7702 - 1 afdruiplijst 7702  |  |  |  |  |  |  |  |  |  |  |  |  |  |  |  |  |  | 36  |
| RIC1814ULU        | 1 Joint brise-flux 7702 - 1 afdruiplijst 7702  |  |  |  |  |  |  |  |  |  |  |  |  |  |  |  |  |  | 133 |
| RIC1814L91/L96    | 1 Joint brise-flux 7702 - 1 afdruiplijst 7702  |  |  |  |  |  |  |  |  |  |  |  |  |  |  |  |  |  | 133 |
| RIC2574L96        | Nr. 1 Pattes - Nr. 1 bovenliggende L96 (120 mm.)   |  |  |  |  |  |  |  |  |  |  |  |  |  |  |  |  |  | 38  |
| RIC2576L96        | Nr. 1 Pattes - Nr. 1 bovenliggende L96 (670 mm.)   |  |  |  |  |  |  |  |  |  |  |  |  |  |  |  |  |  | 44  |
| RIC2577L96        | Support Complet Verre - Complete Steun Voor Paneel   |  |  |  |  |  |  |  |  |  |  |  |  |  |  |  |  |  | 101 |
| RIC2583L96        | Nr. 1 Tube de Pattes - Nr. 1 bovenliggende (1160 mm.)  |  |  |  |  |  |  |  |  |  |  |  |  |  |  |  |  |  | 65  |
| RIC840            | Sac à vis de fixation murale Open s. - Zak met schroeven voor muurbevestiging Open s.                          |  |  |  |  |  |  |  |  |  |  |  |  |  |  |  |  |  | 24  |
| RIC2994L91/L96    | Profil mural vertical Open scorr L91 - Verticaal muurprofiel L91   |  |  |  |  |  |  |  |  |  |  |  |  |  |  |  |  |  | 103 |
| RIC2994ULU        | Profil mural vertical Open scorr ULU - Verticaal muurprofiel ULU   |  |  |  |  |  |  |  |  |  |  |  |  |  |  |  |  |  | 103 |
| RIC2995           | Joint de ballon l=2300 - Ballon zegel l=2300   |  |  |  |  |  |  |  |  |  |  |  |  |  |  |  |  |  | 54  |
| RIC2996           | Profil de perle de vitrage l=2300 - Beglazingprofiel profiel l=2300  |  |  |  |  |  |  |  |  |  |  |  |  |  |  |  |  |  | 52  |
| RIC2997           | Guérison des nageoires l=10mm l=2300 - Finse genezing l=10mm l=2300  |  |  |  |  |  |  |  |  |  |  |  |  |  |  |  |  |  | 52  |
| RIC2998           | Joint à lèvres l=2200mm - Lipafdichting l=2200mm   |  |  |  |  |  |  |  |  |  |  |  |  |  |  |  |  |  | 59  |
| RIC2999L91/L96    | Traverse coulissante supérieure L91 - Bovenste glijdende dwarsbalk L91   |  |  |  |  |  |  |  |  |  |  |  |  |  |  |  |  |  | 54  |
| RIC2999ULU        | Traverse coulissante supérieure ULU - Bovenste glijdende dwarsbalk ULU   |  |  |  |  |  |  |  |  |  |  |  |  |  |  |  |  |  | 54  |
| RIC3000L91/L96    | Profil de guidage inférieur du brise-lames L91 - Onderste golfbreker geleidingsprofiel L91                     |  |  |  |  |  |  |  |  |  |  |  |  |  |  |  |  |  | 36  |
| RIC3000ULU        | Profil de guidage inférieur du brise-lames ULU - Onderste golfbreker geleidingsprofiel ULU                     |  |  |  |  |  |  |  |  |  |  |  |  |  |  |  |  |  | 36  |
| RIC3001CRO        | Capuchon de fixation du profil supérieur cro - Bevestigingskap bovenprofiel cro                                |  |  |  |  |  |  |  |  |  |  |  |  |  |  |  |  |  | 35  |
| RIC3001L91/L96    | Capuchon de fixation du profil supérieur L91 - Bevestigingskap bovenprofiel L91                                |  |  |  |  |  |  |  |  |  |  |  |  |  |  |  |  |  | 35  |
| RIC3002CRO        | Montage coulissant walk in-open cro - Glijdende montage walk in-open cro                                       |  |  |  |  |  |  |  |  |  |  |  |  |  |  |  |  |  | 143 |
| RIC3002L91/L96    | Montage coulissant walk in-open L91 - Glijdende montage walk in-open L91                                       |  |  |  |  |  |  |  |  |  |  |  |  |  |  |  |  |  | 143 |
| RIC3003CRO        | Borne de kit coulissant Open sco cromo - Schuifkit terminal Open sco cromo                                     |  |  |  |  |  |  |  |  |  |  |  |  |  |  |  |  |  | 46  |
| RIC3003L91/L96    | Borne de kit coulissant Open sco L91 - Schuifkit terminal Open sco L91   |  |  |  |  |  |  |  |  |  |  |  |  |  |  |  |  |  | 46  |
| RIC3004CRO        | Bloc d'arrêt de porte cromo - Deurstopblok cromo   |  |  |  |  |  |  |  |  |  |  |  |  |  |  |  |  |  | 30  |
| RIC3004L91/L96    | Bloc d'arrêt de porte L91 - Deurstopblok L91   |  |  |  |  |  |  |  |  |  |  |  |  |  |  |  |  |  | 30  |
| RIC3005CRO        | Bloc de guidage inférieur dx cromo - Onderste geleideblok dx cromo   |  |  |  |  |  |  |  |  |  |  |  |  |  |  |  |  |  | 40  |
| RIC3005L91/L91    | Bloc de guidage inférieur dx L91 - Onderste geleideblok dx L91   |  |  |  |  |  |  |  |  |  |  |  |  |  |  |  |  |  | 40  |
| RIC3006CRO        | Bloc de guidage inférieur sx cromo - Onderste geleideblok sx cromo   |  |  |  |  |  |  |  |  |  |  |  |  |  |  |  |  |  | 40  |
| RIC3006L91/L96    | Bloc de guidage inférieur sx L91 - Onderste geleideblok sx L91   |  |  |  |  |  |  |  |  |  |  |  |  |  |  |  |  |  | 40  |
| RIC3007ULU        | Kit supérieur walk in-open scorr. ULU - Topkit walk in-open scorr. ULU   |  |  |  |  |  |  |  |  |  |  |  |  |  |  |  |  |  | 118 |
| RIC3007L91/L96    | Kit supérieur walk in-open scorr. L91 - Topkit walk in-open scorr. L91   |  |  |  |  |  |  |  |  |  |  |  |  |  |  |  |  |  | 118 |
| RIC3008ULU        | Profil vertical mural fixe open scorr ULU - Vast verticaal wandprofiel ULU                                     |  |  |  |  |  |  |  |  |  |  |  |  |  |  |  |  |  | 85  |
| RIC3008L91/L96    | Profil vertical mural fixe open scorr L91 - Vast verticaal wandprofiel L91                                     |  |  |  |  |  |  |  |  |  |  |  |  |  |  |  |  |  | 85  |

# Pièces détachées - *Wisselstukken*

## Open

| Article - Artikel | Description - Beschrijving   |                     |                     |         |          |                     |          |          |              |               |             | €   |
|-------------------|--|---------------------|---------------------|---------|----------|---------------------|----------|----------|--------------|---------------|-------------|-----|
|                   |  | B4001-99 / B4001-09 | B4001-87 / B4001-57 | B4073-7 | B4040-49 | B4781-87 / B4751-57 | B4765-47 | B4771-73 | B4788-1B487Y | B4600-1,2,3-4 | B4650-1,2-3 |     |
| RIC1184           | Groupe de joints horizontaux - <i>Horizontale afdichtingsgroep</i>                                     |                     |                     |         |          |                     |          |          |              |               | •           | 49  |
| RIC1624           | Groupe de profils magnétiques (1 boîte complète) - <i>Magnetische profielengroep (1 complete doos)</i> |                     |                     |         |          |                     |          |          |              |               | •           | 57  |
| RIC1624L96        | Groupe de profils magnétiques (1 boîte complète) - <i>Magnetische profielengroep (1 complete doos)</i> |                     |                     |         |          |                     |          |          |              |               | •           | 57  |
| RIC2310ULU        | Groupe de poignée cro - <i>Handvat groep cro</i>   |                     |                     |         |          |                     |          |          |              |               | •           | 63  |
| RIC2310L91/L96    | Groupe de poignée L91 - <i>Handvat groep L91</i>   |                     |                     |         |          |                     |          |          |              |               | •           | 76  |
| RIC2564           | Joint de butée de verre - <i>Glazen stoppakking</i>  |                     |                     |         |          |                     |          |          |              |               |             | 32  |
| RIC2589           | Kit de came de rotation de charnière - <i>Kit met roterende nokken voor scharnier</i>                  |                     |                     |         |          |                     |          |          |              | •             |             | 25  |
| RIC2591           | Joint vertical pour charnière - <i>Verticale afdichting voor scharnier</i>                             |                     |                     |         |          |                     |          |          |              | •             |             | 36  |
| RIC2714ULU        | Groupe de joint de mur ULU - <i>Muur gezamenlijke groep ULU</i>  |                     |                     |         |          |                     |          |          |              |               | •           | 44  |
| RIC2714L91/L96    | Groupe de joint de mur L91 - <i>Muur gezamenlijke groep L91</i>  |                     |                     |         |          |                     |          |          |              |               | •           | 44  |
| RIC2747           | Joint de brosse à dents - <i>Tandenborstelafdichting</i>   |                     |                     |         |          |                     |          |          |              |               | •           | 29  |
| RIC2987ULU        | Étagère 60 cm - <i>Stellingkast 60 cm</i>  |                     |                     |         |          | •                   | •        |          |              |               |             | 151 |
| RIC2987L91        | Étagère 60 cm - <i>Stellingkast 60 cm</i>  |                     |                     |         |          | •                   | •        |          |              |               |             | 151 |
| RIC2987L96        | Étagère 60 cm - <i>Stellingkast 60 cm</i>  |                     |                     |         |          | •                   | •        |          |              |               |             | 151 |
| RIC2988ULU        | Groupe de support d'étagère - <i>Plankondersteuningsgroep</i>  |                     |                     |         |          | •                   | •        |          |              |               |             | 38  |
| RIC2988L91/L96    | Groupe de support d'étagère - <i>Plankondersteuningsgroep</i>  |                     |                     |         |          | •                   | •        |          |              |               |             | 38  |
| RIC2989           | Joint horizontal - <i>Horizontale afdichting</i>   |                     |                     |         |          |                     |          |          |              | •             |             | 31  |
| RIC2990ULU        | Kit de support de déflecteur - <i>Deflectorbeugelset</i>   |                     |                     |         |          |                     |          |          |              | •             |             | 118 |
| RIC2990L91/L96    | Kit de support de déflecteur - <i>Deflectorbeugelset</i>   |                     |                     |         |          |                     |          |          |              | •             |             | 118 |
| RIC2991L01        | N°1 couverture de profil de mur L01 - <i>N°1 wandprofielafdekking L01</i>                              |                     |                     |         |          |                     |          |          |              |               | •           | 42  |
| RIC2991L96        | N°1 couverture de profil de mur noir - <i>N°1 zwarte wandprofielafdekking</i>                          |                     |                     |         |          |                     |          |          |              |               | •           | 42  |
| RIC2991ULU        | N°1 couverture de profil de mur gris - <i>N°1 grijze wandprofielafdekking</i>                          |                     |                     |         |          |                     |          |          |              |               | •           | 42  |
| RIC2992ULU        | N°1 couverture de profil de mur - <i>N°1 wandprofielafdekking</i>                                      |                     |                     |         |          |                     |          |          |              |               | •           | 93  |
| RIC2992L91/L96    | N°1 couverture de profil de mur - <i>N°1 wandprofielafdekking</i>                                      |                     |                     |         |          |                     |          |          |              |               | •           | 93  |
| RIC2993ULU        | Arrêter le groupe de profils - <i>Stop profielgroep</i>  |                     |                     |         |          |                     |          |          |              |               | •           | 126 |
| RIC2993L91/L96    | Arrêter le groupe de profils - <i>Stop profielgroep</i>  |                     |                     |         |          |                     |          |          |              |               | •           | 126 |

# Pièces détachées - *Wisselstukken*

## Zenith

B9711-15  
 B9701-07  
 B9721-27  
 B9100-33  
 B9102-87  
 B9710-73

| Article - Artikel | Description - Beschrijving   | Modèles - Modellen |   |   |   |   |   | €   |
|-------------------|--|--------------------|---|---|---|---|---|-----|
| RIC880            | Ensemble vis pour fixation murale - Set muurbevestigingsschroeven  | •                  | • | • | • | • | • | 18  |
| RIC2453           | Poignee (1 panneau) - Handgreep (1 paneel)                         | •                  | • | • | • | • | • | 87  |
| RIC2524ULU        | Profilé mural - Vertikaal muurprofiel                              | •                  | • | • | • | • | • | 133 |
| RIC2525ULU        | Profilé carter - Schroefafdek profiel                              | •                  | • | • | • | • | • | 58  |
| RIC2526           | Ensemble joints au mur - Dichtingen de muur set                    | •                  | • | • | • | • | • | 26  |
| RIC2527           | Ensemble capuchons ZENITH - Set Afdekkappen ZENITH                 | •                  | • | • | • | • | • | 35  |
| RIC2528ULU/SX     | N°1 Ensemble charnière complète SX - N°1 Volledige scharnierkit SX | •                  | • | • | • | • | • | 94  |
| RIC2528ULU/DX     | N°1 Ensemble charnière complète DX - N°1 Volledige scharnierkit DX | •                  | • | • | • | • | • | 94  |
| RIC2529ULU        | Profilé carter charnière - Schroefafdek scharnierkit               | •                  | • | • | • | • | • | 51  |
| RIC2530ULU        | Equerre supérieure - Bovenliggende muurverankeringsprofiel         | •                  | • | • | • | • | • | 146 |
| RIC2531ULU        | Poignee (1 pcs.) - Handgreep (1 PCS.)                              | •                  | • | • | • | • | • | 408 |
| RIC2532           | Ensemble joint arrondi - Balonnendichting                          | •                  | • | • | • | • | • | 40  |
| RIC2533           | Ensemble joints aimants - Magnetische dichting                     | •                  | • | • | • | • | • | 38  |
| RIC2535ULU        | Ensemble brise-flux - Afdruiplijstgeheel chroom                    | •                  | • | • | • | • | • | 44  |
| RIC2536ULU        | Ensemble brise-flux - Afdruiplijstgeheel chroom                    | •                  | • | • | • | • | • | 51  |
| RIC2537ULU        | Ensemble brise-flux - Afdruiplijstgeheel chroom                    | •                  | • | • | • | • | • | 48  |
| RIC2538ULU        | Ensemble brise-flux - Afdruiplijstgeheel chroom                    | •                  | • | • | • | • | • | 49  |
| RIC2539ULU        | Ensemble brise-flux - Afdruiplijstgeheel chroom                    | •                  | • | • | • | • | • | 49  |
| RIC2540/SX        | Ensemble joints inférieurs - Onderste dichtingen                   | •                  | • | • | • | • | • | 30  |
| RIC2540/DX        | Ensemble joints inférieurs - Onderste dichtingen                   | •                  | • | • | • | • | • | 30  |
| RIC2541/SX        | Ensemble joints inférieurs - Onderste dichtingen                   | •                  | • | • | • | • | • | 30  |
| RIC2541/DX        | Ensemble joints inférieurs - Onderste dichtingen                   | •                  | • | • | • | • | • | 30  |
| RIC2542/SX        | Ensemble joints inférieurs - Onderste dichtingen                   | •                  | • | • | • | • | • | 30  |
| RIC2542/DX        | Ensemble joints inférieurs - Onderste dichtingen                   | •                  | • | • | • | • | • | 30  |
| RIC2543/SX        | Ensemble joints inférieurs - Onderste dichtingen                   | •                  | • | • | • | • | • | 30  |
| RIC2543/DX        | Ensemble joints inférieurs - Onderste dichtingen                   | •                  | • | • | • | • | • | 30  |
| RIC2544ULU        | Profilé mural - Vertikaal muurprofiel                              | •                  | • | • | • | • | • | 64  |
| RIC2545ULU        | Profilé de butée pour porte - Aanslagprofiel voor deur             | •                  | • | • | • | • | • | 54  |
| RIC2546           | Ensemble joints aimants - Magnetische dichting                     | •                  | • | • | • | • | • | 44  |
| RIC2547ULU        | Ensemble de soutien pour panneaux - Paneelsteun geheel             | •                  | • | • | • | • | • | 44  |
| RIC2548ULU        | Ensemble de soutien pour panneaux - Paneelsteun geheel             | •                  | • | • | • | • | • | 94  |
| RIC2549ULU        | Ensemble de soutien pour panneaux - Paneelsteun geheel             | •                  | • | • | • | • | • | 179 |
| RIC2550ULU/SX     | Ensemble de soutien pour panneaux - Paneelsteun geheel             | •                  | • | • | • | • | • | 109 |
| RIC2550ULU/DX     | Ensemble de soutien pour panneaux - Paneelsteun geheel             | •                  | • | • | • | • | • | 109 |
| RIC2551ULU/SX     | Ensemble de soutien pour panneaux - Paneelsteun geheel             | •                  | • | • | • | • | • | 109 |
| RIC2551ULU/DX     | Ensemble de soutien pour panneaux - Paneelsteun geheel             | •                  | • | • | • | • | • | 109 |
| RIC2552ULU/SX     | Ensemble de soutien pour panneaux - Paneelsteun geheel             | •                  | • | • | • | • | • | 114 |
| RIC2552ULU/DX     | Ensemble de soutien pour panneaux - Paneelsteun geheel             | •                  | • | • | • | • | • | 114 |
| RIC2553ULU/SX     | Ensemble de soutien pour panneaux - Paneelsteun geheel             | •                  | • | • | • | • | • | 116 |
| RIC2553ULU/DX     | Ensemble de soutien pour panneaux - Paneelsteun geheel             | •                  | • | • | • | • | • | 116 |
| RIC2554ULU/SX     | Ensemble de soutien pour panneaux - Paneelsteun geheel             | •                  | • | • | • | • | • | 118 |
| RIC2554ULU/DX     | Ensemble de soutien pour panneaux - Paneelsteun geheel             | •                  | • | • | • | • | • | 118 |
| RIC2555ULU/SX     | Ensemble de soutien pour panneaux - Paneelsteun geheel             | •                  | • | • | • | • | • | 381 |
| RIC2555ULU/DX     | Ensemble de soutien pour panneaux - Paneelsteun geheel             | •                  | • | • | • | • | • | 381 |
| RIC2556ULU/SX     | Ensemble de soutien pour panneaux - Paneelsteun geheel             | •                  | • | • | • | • | • | 382 |
| RIC2556ULU/DX     | Ensemble de soutien pour panneaux - Paneelsteun geheel             | •                  | • | • | • | • | • | 382 |
| RIC2557ULU/SX     | Ensemble de soutien pour panneaux - Paneelsteun geheel             | •                  | • | • | • | • | • | 387 |
| RIC2557ULU/DX     | Ensemble de soutien pour panneaux - Paneelsteun geheel             | •                  | • | • | • | • | • | 387 |
| RIC2558ULU/SX     | Ensemble de soutien pour panneaux - Paneelsteun geheel             | •                  | • | • | • | • | • | 388 |
| RIC2558ULU/DX     | Ensemble de soutien pour panneaux - Paneelsteun geheel             | •                  | • | • | • | • | • | 388 |
| RIC2559ULU/SX     | Ensemble de soutien pour panneaux - Paneelsteun geheel             | •                  | • | • | • | • | • | 393 |
| RIC2559ULU/DX     | Ensemble de soutien pour panneaux - Paneelsteun geheel             | •                  | • | • | • | • | • | 393 |
| RIC2560ULU        | Ensemble de soutien pour panneaux - Paneelsteun geheel             | •                  | • | • | • | • | • | 335 |
| RIC2561ULU        | Ensemble de soutien pour panneaux - Paneelsteun geheel             | •                  | • | • | • | • | • | 337 |
| RIC2562ULU        | Ensemble de soutien pour panneaux - Paneelsteun geheel             | •                  | • | • | • | • | • | 337 |
| RIC2563ULU        | Ensemble de soutien pour panneaux - Paneelsteun geheel             | •                  | • | • | • | • | • | 343 |
| RIC2564           | Joints vertical (1 PCS) - Dichtingen verticale (1 PCS)             | •                  | • | • | • | • | • | 32  |
| RIC2565/SX        | Ensemble joints inférieurs - Onderste dichtingen                   | •                  | • | • | • | • | • | 30  |
| RIC2565/DX        | Ensemble joints inférieurs - Onderste dichtingen                   | •                  | • | • | • | • | • | 30  |
| RIC2566/SX        | Ensemble joints inférieurs - Onderste dichtingen                   | •                  | • | • | • | • | • | 30  |
| RIC2566/DX        | Ensemble joints inférieurs - Onderste dichtingen                   | •                  | • | • | • | • | • | 30  |

# Pièces détachées - *Wisselstukken*

## Zenith

| Article - Artikel | Description - Beschrijving                       | Modèles - Modellen |          |          |          |          |          | €  |
|-------------------|--|--------------------|----------|----------|----------|----------|----------|----|
|                   |  | B9114-15           | B9101-07 | B9121-27 | B9150-53 | B9182-87 | B9170-73 |    |
| RIC2567/SX        | Ensemble joints inférieurs - Onderste dichtingen | •                  | •        |          |          |          |          | 30 |
| RIC2567/DX        | Ensemble joints inférieurs - Onderste dichtingen | •                  | •        |          |          |          |          | 30 |
| RIC2568/SX        | Ensemble joints inférieurs - Onderste dichtingen | •                  | •        |          | •        |          |          | 30 |
| RIC2568/DX        | Ensemble joints inférieurs - Onderste dichtingen | •                  | •        |          | •        |          |          | 30 |
| RIC2569/SX        | Ensemble joints inférieurs - Onderste dichtingen |                    |          |          | •        |          |          | 30 |
| RIC2569/DX        | Ensemble joints inférieurs - Onderste dichtingen |                    |          |          | •        |          |          | 30 |
| RIC2717           | Ensemble profile joints - Dichtingen profiel set | •                  | •        | •        |          |          |          | 58 |
| RIC2718           | Ensemble profile joints - Dichtingen profiel set | •                  | •        | •        |          | •        |          | 58 |
| RIC2719           | Ensemble profile joints - Dichtingen profiel set | •                  | •        | •        |          |          |          | 58 |
| RIC2720           | Ensemble profile joints - Dichtingen profiel set |                    |          |          |          | •        |          | 58 |
| RIC2721           | Ensemble profile joints - Dichtingen profiel set | •                  | •        | •        |          | •        |          | 58 |

## Grand Polaris

| Article - Artikel | Description - Beschrijving  | Mod. | €   |
|-------------------|---|------|-----|
|                   |   |      |     |
| RIC1098           | Ensemble 1 joint arrondi - 1 afgeronde dichtingenset  | •    | 38  |
| RIC1799           | Ensemble vis pour fixation murale - Set muurbevestigingsschroeven   | •    | 38  |
| RIC2350           | Ensemble joints aimants - Magnetische dichting  | •    | 49  |
| RIC2351           | Ensemble capuchons pour joints aimants - Set afdekkapjes voor Magnetische dichting  | •    | 32  |
| RIC2352           | joints vertical (1 PCS) - Dichtingen verticale (1 PCS)  | •    | 35  |
| RIC2353L01        | Nr. 1 Profilé-carter de fermeture - Nr. 1 afdekkap  | •    | 43  |
| RIC2353ULU        | Nr. 1 Profilé-carter de fermeture - Nr. 1 afdekkap  | •    | 43  |
| RIC2354L01        | Poignee (1 PCS.) - Handgreep (1 PCS.)   | •    | 59  |
| RIC2354ULU        | Poignee (1 PCS.) - Handgreep (1 PCS.)   | •    | 61  |
| RIC2355L01        | Ensemble pommeaux (pour 1 poignée) - Set interne kogelgrepen  | •    | 43  |
| RIC2355ULU        | Ensemble pommeaux (pour 1 poignée) - Set interne kogelgrepen  | •    | 44  |
| RIC2356L01        | Ensemble équerre courte supérieure - Bovenliggende muurverankeringsprofiel  | •    | 69  |
| RIC2356ULU        | Ensemble équerre courte supérieure - Bovenliggende muurverankeringsprofiel  | •    | 75  |
| RIC2357L01        | Ensemble équerre longue supérieure - Verankeringsprofiel muur/paneel  | •    | 69  |
| RIC2357ULU        | Ensemble équerre longue supérieure - Verankeringsprofiel muur/paneel  | •    | 77  |
| RIC2359L01        | Ensemble charnière complète (2 unités) - Volledige scharnierkit (2 stuks)   | •    | 118 |
| RIC2359ULU        | Ensemble charnière complète (2 unités) - Volledige scharnierkit (2 stuks)   | •    | 138 |
| RIC2360L01        | Ensemble charnière complète (2 unités) - Volledige scharnierkit (2 stuks)   | •    | 118 |
| RIC2360ULU        | Ensemble charnière complète (2 unités) - Volledige scharnierkit (2 stuks)   | •    | 138 |
| RIC2361           | Ensemble câmes pivot - Nokkenverheffingsdispositief   | •    | 42  |
| RIC2362L01        | Ensemble pièces terminales pour brise-flux (pour 1 panneau complet) - Set afwerkingsstukken voor Afdruiplijstgeheel (1 complete wand) | •    | 37  |
| RIC2362ULU        | Ensemble pièces terminales pour brise-flux (pour 1 panneau complet) - Set afwerkingsstukken voor Afdruiplijstgeheel (1 complete wand) | •    | 52  |
| RIC2363           | Ensemble joints inférieurs - Onderste dichtingen  | •    | 49  |
| RIC2364L01        | Profilé mural - Verticaal muurprofiel   | •    | 76  |
| RIC2364ULU        | Profilé mural - Verticaal muurprofiel   | •    | 113 |
| RIC2365L01        | Profilé mural - Verticaal muurprofiel   | •    | 76  |
| RIC2365ULU        | Profilé mural - Verticaal muurprofiel   | •    | 113 |
| RIC2366L01        | Profilé de butée pour porte - Aanslagprofiel voor deur  | •    | 76  |
| RIC2366ULU        | Profilé de butée pour porte - Aanslagprofiel voor deur  | •    | 113 |
| RIC2368L01        | Brise-flux - Afdruiplijstgeheel   | •    | 58  |
| RIC2368ULU        | Brise-flux - Afdruiplijstgeheel   | •    | 68  |



# Pièces détachées - *Wisselstukken*

Acruz

B8816-33  
B8801-05  
B8812-46  
B8852-56  
B8822-26

| Article - Artikel                  | Description - Beschrijving   | Modèles - Modellen |   |   |   |   | €   |
|------------------------------------|--|--------------------|---|---|---|---|-----|
| RIC1341                            | Ensemble joints magnétiques à 180° - <i>Set magnetische dichtingen op 180°</i>   | •                  | • | • |   |   | 63  |
| RIC1721                            | Ensemble joints aimants - <i>Magnetische dichting</i>  | •                  |   |   |   |   | 63  |
| RIC2385ULU                         | Ensemble de libération du panneau - <i>Bedieningspaneel vrijgeven set</i>  |                    |   |   |   |   | 38  |
| RIC2385L90-L91-L92-L95-L96-L98-L99 | Ensemble de libération du panneau - <i>Bedieningspaneel vrijgeven set</i> L90-L91-L92-L95-L96-L98-L99  | •                  | • | • |   |   | 38  |
| RIC2387L90-L91-L92-L95-L96-L98-L99 | N°1 Profile mural - <i>N°1 Vertikaal muurprofiel</i> L90-L91-L92-L95-L96-L98-L99   | •                  | • | • | • | • | 91  |
| RIC2388L90/DX-RIC2388L90/SX        | N°1 Joint vertical de fermeture - <i>N°1 Vertikale Sluitingsdichting</i>   |                    | • | • |   |   | 75  |
| RIC2388L91/DX-RIC2388L91/SX        | N°1 Joint vertical de fermeture - <i>N°1 Vertikale Sluitingsdichting</i>   |                    | • | • |   |   | 75  |
| RIC2388L92/DX-RIC2388L92/SX        | N°1 Joint vertical de fermeture - <i>N°1 Vertikale Sluitingsdichting</i>   |                    | • | • |   |   | 75  |
| RIC2388L95/DX-RIC2388L95/SX        | N°1 Joint vertical de fermeture - <i>N°1 Vertikale Sluitingsdichting</i>   |                    | • | • |   |   | 75  |
| RIC2388L96/DX-RIC2388L96/SX        | N°1 Joint vertical de fermeture - <i>N°1 Vertikale Sluitingsdichting</i>   |                    | • | • |   |   | 75  |
| RIC2388L98/DX-RIC2388L98/SX        | N°1 Joint vertical de fermeture - <i>N°1 Vertikale Sluitingsdichting</i>   |                    | • | • |   |   | 75  |
| RIC2388L99/DX-RIC2388L99/SX        | N°1 Joint vertical de fermeture - <i>N°1 Vertikale Sluitingsdichting</i>   |                    | • | • |   |   | 75  |
| RIC2388SAR/DX-RIC2388SAR/SX        | N°1 Joint vertical de fermeture - <i>N°1 Vertikale Sluitingsdichting</i>   |                    | • | • |   |   | 75  |
| RIC2388ULU/DX-RIC2388ULU/SX        | N°1 Joint vertical de fermeture - <i>N°1 Vertikale Sluitingsdichting</i>   |                    | • | • |   |   | 75  |
| RIC2425                            | Ensemble joints - <i>Dichtingen set</i>  | •                  | • | • |   |   | 70  |
| RIC2426                            | Ensemble joints - <i>Dichtingen set</i>  | •                  | • | • |   |   | 48  |
| RIC2427                            | Ensemble joints - <i>Dichtingen set</i>  |                    |   | • |   |   | 54  |
| RIC2428                            | Ensemble joints - <i>Dichtingen set</i>  |                    | • |   |   |   | 68  |
| RIC2429                            | Ensemble joints - <i>Dichtingen set</i>  |                    |   | • |   |   | 51  |
| RIC2430                            | Ensemble joints - <i>Dichtingen set</i>  |                    |   |   | • |   | 51  |
| RIC2431                            | Ensemble joints - <i>Dichtingen set</i>  | •                  |   |   |   |   | 49  |
| RIC2432                            | Ensemble joints - <i>Dichtingen set</i>  | •                  |   |   |   |   | 49  |
| RIC2433                            | Ensemble joints - <i>Dichtingen set</i>  | •                  |   |   |   |   | 51  |
| RIC2434                            | Ensemble joints - <i>Dichtingen set</i>  | •                  |   |   |   |   | 51  |
| RIC2435                            | Ensemble joints - <i>Dichtingen set</i>  | •                  |   |   |   |   | 51  |
| RIC2436                            | Ensemble joints - <i>Dichtingen set</i>  | •                  |   |   |   |   | 51  |
| RIC2437                            | Ensemble coulissants (1 panneau) - <i>Glijstysteem geheel (1 paneel)</i>   | •                  | • | • |   |   | 88  |
| RIC2437L90-L91-L92-L95-L96-L98-L99 | Ensemble coulissants (1 panneau) - <i>Glijstysteem geheel (1 paneel)</i> L90-L91-L92-L95-L96-L98-L99   | •                  | • | • |   |   | 83  |
| RIC2438                            | Ensemble vis de réglage - <i>Set Stelschroeven</i>   | •                  | • | • | • | • | 69  |
| RIC2439                            | Couvre excentrique pour coulissant (1 panneau) - <i>Afdekkap voor excentrischen van glijelementen (1 paneel)</i>                             | •                  | • | • | • | • | 55  |
| RIC2439L90-L91-L92-L95-L96-L98-L99 | Couvre excentrique pour coulissant (1 panneau) - <i>Afdekkap voor excentrischen van glijelementen (1 paneel)</i> L90-L91-L92-L95-L96-L98-L99 | •                  | • | • | • | • | 52  |
| RIC2440                            | Élément de raccordement brise-flux - <i>Bij aansluiting vedante</i>  | •                  |   |   |   |   | 42  |
| RIC2441                            | Angle rails (1 paroi complete) - <i>Hoek rail (1 complete box)</i>   | •                  |   |   |   |   | 38  |
| RIC2441L90-L91-L92-L95-L96-L98-L99 | Angle rails (1 paroi complete) - <i>Hoek rail (1 complete box)</i> L90-L91-L92-L95-L96-L98-L99   | •                  |   |   |   |   | 36  |
| RIC2442                            | Ensemble blocs de fixation - <i>Set fixatieblokjes</i>   | •                  | • | • | • | • | 40  |
| RIC2443                            | Nr. 1 Ensemble amortisseur - <i>Nr. 1 Set schokbreker</i>  | •                  | • | • |   |   | 101 |
| RIC2444                            | Clé pour excentrique - <i>Key voor excentrischen</i>   | •                  | • | • |   |   | 38  |
| RIC2445                            | Élément de raccordement vertical brise-flux - <i>Bij verticale aansluiting vedante</i>   |                    | • | • |   |   | 40  |
| RIC2446                            | Nr. 1 Ensemble Équerre tête pivot - <i>Nr. 1 Set Bovenliggende Nokkenverheffingsdispositief</i>  |                    | • |   |   |   | 130 |
| RIC2446L90-L91-L92-L95-L96-L98-L99 | Nr. 1 Ensemble Équerre tête pivot - <i>Nr. 1 Set Bovenliggende Nokkenverheffingsdispositief</i> L90-L91-L92-L95-L96-L98-L99                  |                    | • |   |   |   | 127 |
| RIC2447                            | Nr. 1 Ensemble Équerre tête pivot - <i>Nr. 1 Set Bovenliggende Nokkenverheffingsdispositief</i>  |                    | • |   |   |   | 118 |
| RIC2447L90-L91-L92-L95-L96-L98-L99 | Nr. 1 Ensemble Équerre tête pivot - <i>Nr. 1 Set Bovenliggende Nokkenverheffingsdispositief</i> L90-L91-L92-L95-L96-L98-L99                  |                    | • |   |   |   | 115 |
| RIC2448                            | Nr. 1 Ensemble tête pivot - <i>Nr. 1 Set Nokkenverheffingsdispositief</i>  |                    | • |   |   |   | 22  |
| RIC2449                            | Nr. 1 Ensemble tête pivot - <i>Nr. 1 Set Nokkenverheffingsdispositief</i>  |                    | • |   |   |   | 121 |
| RIC2449L90-L91-L92-L95-L96-L98-L99 | Nr. 1 Ensemble tête pivot - <i>Nr. 1 Set Nokkenverheffingsdispositief</i> L90-L91-L92-L95-L96-L98-L99  |                    | • |   |   |   | 118 |
| RIC2450/DX                         | Ensemble équerre DX (1 Pcs) - <i>Bovenliggende DX (1 Pcs)</i>  |                    | • |   |   |   | 70  |
| RIC2450/SX                         | Ensemble équerre SX (1 Pcs) - <i>Bovenliggende SX (1 Pcs)</i>  |                    | • |   |   |   | 70  |
| RIC2451                            | Couvre (1 vis) - <i>Afdekkap (1 schroeven)</i> m4 CRO  | •                  | • |   |   |   | 40  |
| RIC2451L90-L91-L92-L95-L96-L98-L99 | Couvre (1 vis) - <i>Afdekkap (1 schroeven)</i> m4 L90-L91-L92-L95-L96-L98-L99  | •                  | • |   |   |   | 38  |
| RIC2452                            | Couvre (1 Panneau) - <i>Afdekkap (1 paneel)</i>  | •                  | • | • | • | • | 42  |
| RIC2453                            | Poignée (1 Panneau) - <i>Handgreep (1 paneel)</i>  | •                  | • |   |   |   | 87  |
| RIC2453L90-L91-L92-L95-L96-L98-L99 | Poignée (1 Panneau) - <i>Handgreep (1 paneel)</i> L90-L91-L92-L95-L96-L98-L99  | •                  | • |   |   |   | 83  |
| RIC2454                            | Poignée (1 Panneau) - <i>Handgreep (1 paneel)</i>  |                    |   | • | • |   | 109 |
| RIC2454L90-L91-L92-L95-L96-L98-L99 | Poignée (1 Panneau) - <i>Handgreep (1 paneel)</i> L90-L91-L92-L95-L96-L98-L99  |                    |   | • | • |   | 107 |

# Pièces détachées - *Wisselstukken*

## Pyxis

| Article - Artikel | Description - Beschrijving | Modèles - Modellen |  |  |  |  |  | € |
|-------------------|----------------------------|--------------------|--|--|--|--|--|---|
|                   |                            |                    |  |  |  |  |  |   |

Contacter le bureau clients.  
Contact klantendienst.

## Receveurs de douche - *Douchetubs*

| Article - Artikel | Description - Beschrijving  | Modèles - Modellen |   |   |   |   |   | €    |
|-------------------|---|--------------------|---|---|---|---|---|------|
| RIC534            | Bonde avec grille chromée - percage receveur 5,1 cm. - <i>Inspeteerbare chrom afvoerpluggen - Douchetubs met boring cm. 5,1</i>   | •                  |   |   |   |   |   | 76   |
| RIC822            | Bonde avec couvercle chrome - percage receveur 9 cm. - <i>Inspeteerbare chrom afvoerpluggen - Douchetubs met boring cm. 9</i>     |                    | • |   |   |   |   | 69   |
| RIC823            | Bonde pour receveur en abs - percage receveur 8,5 cm. - <i>Inspeteerbare afvoerpluggen - Douchetubs met boring cm. 8,5</i>        |                    |   | • |   |   |   | 48   |
| RIC824            | Bonde avec couvercle chrome - percage receveur 5,2 cm. - <i>Inspeteerbare chrom afvoerpluggen - Douchetubs met boring cm. 5,2</i> |                    |   |   | • |   |   | 51   |
| RIC826            | Flexible de vidage pour bonde - L max. 100 cm. - <i>Alle Samo afvoerpluggen - L max cm. 100</i>                                   | •                  | • | • | • | • |   | 29   |
| RIC1445CRO        | Grille chromée pour bonde - percage receveur 9 cm. - <i>Inspeteerbare chrom voor afvoerpluggen - Douchetubs met boring cm. 9</i>  |                    | • |   |   |   |   | 37   |
| RIC1446CRO        | Grille chromée pour bonde - percage receveur 6 cm. - <i>Inspeteerbare chrom voor afvoerpluggen - Douchetubs met boring cm. 6</i>  |                    |   |   | • |   |   | 31   |
| RIC1583           | Bonde de vidage Wellness - <i>Afvoerplug Wellness</i>   |                    |   |   |   | • |   | 69   |
| RIC2346SAT        | Nr. 1 Plug SAT pour bonde de vidage (NEW) - <i>Nr. 1 Inspeteerbare SAT van afvoerplug Douchetubs (NEW)</i>                        |                    |   |   |   |   | • | 69   |
| RIC1779           | Nr. 1 Bonde de vidage SAT pour Stonefit - <i>Nr. 1 Afvoerplug SAT Douchetubs Stonefit</i>   |                    |   |   | • |   | • | 53   |
| KS3000            | Nr. 1 Bonde de vidage pour Stonefit - <i>Nr. 1 Afvoerplug Douchetubs Stonefit</i>   |                    |   |   |   |   | • | 89 ★ |
| RIC2458R01        | Nr.1 Plug pour bonde vidage STONE R01 - <i>Nr. 1 Inspeteerbare van afvoerplug Douchetubs STONE R01</i>                            |                    |   |   |   |   | • | 93   |
| RIC2458R06        | Nr.1 Plug pour bonde vidage STONE R06 - <i>Nr. 1 Inspeteerbare van afvoerplug Douchetubs STONE R06</i>                            |                    |   |   |   |   | • | 93   |
| RIC2458R17        | Nr.1 Plug pour bonde vidage STONE R17 - <i>Nr. 1 Inspeteerbare van afvoerplug Douchetubs STONE R17</i>                            |                    |   |   |   |   | • | 93   |
| RIC1178SAT        | Nr.1 Plug pour bonde vidage STONE SAT - <i>Nr. 1 Inspeteerbare van afvoerplug Douchetubs STONE SAT</i>                            |                    |   |   |   |   | • | 93   |

★ Produit en stock; disponibilité immédiate sur **samo** France.







# Pièces détachées - Wisselstukken

Cee Art SP

|          |          |          |                |          |          |
|----------|----------|----------|----------------|----------|----------|
| B0716-23 | B0780-90 | B0744-48 | B0724_29-60-67 | B0770-79 | B0791-98 |
|----------|----------|----------|----------------|----------|----------|

| Article - Artikel | Description - Beschrijving   | Modèles - Modellen |   |   |   |   | €   |
|-------------------|--|--------------------|---|---|---|---|-----|
| RIC2849           | Nr.1 Ens. amortisseur 15 KG - Nr.1 Set schokbreker 15 KG   | •                  | • | • | • | • | 65  |
| RIC1141           | Joints vert.laïette par fixe (1 paroi) - Vertikale dichting met vleugelje voor vaste paneel(1 volledig paneel) | •                  | • | • | • | • | 44  |
| RIC1802           | Ens.joints aimants 45°(1PAROI) - Magnetische dichting 45°(1 complete box)                                      | •                  | • | • | • | • | 75  |
| RIC1717L01        | Ens.capuchons - Steun elementen kit  | •                  | • | • | • | • | 29  |
| RIC1717L96        | Ens.capuchons - Steun elementen kit  | •                  | • | • | • | • | 35  |
| RIC1717L95        | Ens.capuchons - Steun elementen kit  | •                  | • | • | • | • | 35  |
| RIC1717G          | Ens.capuchons - Steun elementen kit  | •                  | • | • | • | • | 35  |
| RIC2354L91        | Poignee(1 pcs.) - Handgreep(1 pcs.)  | •                  | • | • | • | • | 61  |
| RIC2354L95        | Poignee(1 pcs.) - Handgreep(1 pcs.)  | •                  | • | • | • | • | 61  |
| RIC2354L96        | Poignee(1 pcs.) - Handgreep(1 pcs.)  | •                  | • | • | • | • | 61  |
| RIC2354ULU        | Poignee(1 pcs.) - Handgreep(1 pcs.)  | •                  | • | • | • | • | 61  |
| RIC2355L91        | Ens.pommeaux(1 poignée) - Set int.kogelgrepen  | •                  | • | • | • | • | 44  |
| RIC2355L95        | Ens.pommeaux(1 poignée) - Set int.kogelgrepen  | •                  | • | • | • | • | 44  |
| RIC2355L96        | Ens.pommeaux(1 poignée) - Set int.kogelgrepen  | •                  | • | • | • | • | 44  |
| RIC2355ULU        | Ens.pommeaux(1 poignée) - Set int.kogelgrepen  | •                  | • | • | • | • | 44  |
| RIC2385L95        | Ens.de libération du pann. - Bedieningspaneel vrijgeven set  | •                  | • | • | • | • | 38  |
| RIC2385L96        | Ens.de libération du pann. - Bedieningspaneel vrijgeven set  | •                  | • | • | • | • | 38  |
| RIC2385L01        | Ens.de libération du pann. - Bedieningspaneel vrijgeven set  | •                  | • | • | • | • | 37  |
| RIC2385ULU        | Ens.de libération du pann. - Bedieningspaneel vrijgeven set  | •                  | • | • | • | • | 38  |
| RIC2383           | Nr.1 joints - Nr.1 Dichtingen  | •                  | • | • | • | • | 49  |
| RIC2728           | Ens.vis fixation - Set bevestigingsschroeven   | •                  | • | • | • | • | 35  |
| RIC1718.G         | Ens.blocs de fixation - Set fixatieblokje  | •                  | • | • | • | • | 24  |
| RIC1718L96        | Ens.blocs de fixation - Set fixatieblokje  | •                  | • | • | • | • | 31  |
| RIC1718L01        | Ens.blocs de fixation - Set fixatieblokje  | •                  | • | • | • | • | 24  |
| RIC2878L91        | Ens.brise-flux - Afdruiplijstgeheel chroom   | •                  | • | • | • | • | 43  |
| RIC2878L95        | Ens.brise-flux - Afdruiplijstgeheel chroom   | •                  | • | • | • | • | 43  |
| RIC2878L96        | Ens.brise-flux - Afdruiplijstgeheel chroom   | •                  | • | • | • | • | 43  |
| RIC2878ULU        | Ens.brise-flux - Afdruiplijstgeheel chroom   | •                  | • | • | • | • | 43  |
| RIC2879L91        | Ens.angles de jonction - Geheel hoekverbindingen   | •                  | • | • | • | • | 29  |
| RIC2879L95        | Ens.angles de jonction - Geheel hoekverbindingen   | •                  | • | • | • | • | 29  |
| RIC2879L96        | Ens.angles de jonction - Geheel hoekverbindingen   | •                  | • | • | • | • | 29  |
| RIC2879ULU        | Ens.angles de jonction - Geheel hoekverbindingen   | •                  | • | • | • | • | 29  |
| RIC2880L91        | Fin de course inf.ferm.(4 PCS) - Onderste eindekoers(4 PCS)  | •                  | • | • | • | • | 29  |
| RIC2880L95        | Fin de course inf.ferm.(4 PCS) - Onderste eindekoers(4 PCS)  | •                  | • | • | • | • | 29  |
| RIC2880L96        | Fin de course inf.ferm.(4 PCS) - Onderste eindekoers(4 PCS)  | •                  | • | • | • | • | 29  |
| RIC2880ULU        | Fin de course inf.ferm.(4 PCS) - Onderste eindekoers(4 PCS)  | •                  | • | • | • | • | 29  |
| RIC2881           | Ens.couliissants(1 pann.) - Glijstroom geheel(1 paneel)  | •                  | • | • | • | • | 83  |
| RIC2882L91        | NR.1 prof.mural - NR.1 vertikaal muurprofiel   | •                  | • | • | • | • | 71  |
| RIC2882L95        | NR.1 prof.mural - NR.1 vertikaal muurprofiel   | •                  | • | • | • | • | 71  |
| RIC2882L96        | NR.1 prof.mural - NR.1 vertikaal muurprofiel   | •                  | • | • | • | • | 71  |
| RIC2882ULU        | NR.1 prof.mural - NR.1 vertikaal muurprofiel   | •                  | • | • | • | • | 71  |
| RIC2894L91        | NR.1 prof.mural - NR.1 vertikaal muurprofiel   | •                  | • | • | • | • | 113 |
| RIC2894L95        | NR.1 prof.mural - NR.1 vertikaal muurprofiel   | •                  | • | • | • | • | 113 |
| RIC2894L96        | NR.1 prof.mural - NR.1 vertikaal muurprofiel   | •                  | • | • | • | • | 113 |
| RIC2894ULU        | NR.1 prof.mural - NR.1 vertikaal muurprofiel   | •                  | • | • | • | • | 113 |
| RIC2895L91DX      | Ens.prof. de butée porte - Set Aanslagprofiel voor deur  | •                  | • | • | • | • | 113 |
| RIC2895L95DX      | Ens.prof. de butée porte - Set Aanslagprofiel voor deur  | •                  | • | • | • | • | 113 |
| RIC2895L96DX      | Ens.prof. de butée porte - Set Aanslagprofiel voor deur  | •                  | • | • | • | • | 113 |
| RIC2895L91LUDX    | Ens.prof. de butée porte - Set Aanslagprofiel voor deur  | •                  | • | • | • | • | 113 |
| RIC2895L915X      | Ens.prof. de butée porte - Set Aanslagprofiel voor deur  | •                  | • | • | • | • | 113 |
| RIC2895L955X      | Ens.prof. de butée porte - Set Aanslagprofiel voor deur  | •                  | • | • | • | • | 113 |
| RIC2895L965X      | Ens.prof. de butée porte - Set Aanslagprofiel voor deur  | •                  | • | • | • | • | 113 |
| RIC2895L91LUSX    | Ens.prof. de butée porte - Set Aanslagprofiel voor deur  | •                  | • | • | • | • | 113 |
| RIC1726L01        | Ens.pieces d'appui prof.mural (Nr.pcs. 2) - Steun elementen kit van vertikaal muurprofiel (Nr.pcs. 2)          | •                  | • | • | • | • | 54  |
| RIC1726ULU        | Ens.pieces d'appui prof.mural (Nr.pcs. 2) - Steun elementen kit van vertikaal muurprofiel (Nr.pcs. 2)          | •                  | • | • | • | • | 54  |
| RIC2893L91        | Nr.1 Prof.-carter de ferm. - Nr.1 afdekkap   | •                  | • | • | • | • | 43  |
| RIC2893L95        | Nr.1 Prof.-carter de ferm. - Nr.1 afdekkap   | •                  | • | • | • | • | 43  |
| RIC2893L96        | Nr.1 Prof.-carter de ferm. - Nr.1 afdekkap   | •                  | • | • | • | • | 43  |
| RIC2893ULU        | Nr.1 Prof.-carter de ferm. - Nr.1 afdekkap   | •                  | • | • | • | • | 43  |

# Pièces détachées - Wisselstukken

Cee Art

B0924-29  
 B0916-23  
 B0980-30  
 B0944-48  
 B0901-04  
 B0930-34  
 B0907-11  
 B0932-54

| Article - Artikel | Description - Beschrijving  | Modèles - Modellen |   |   |   |   |   |   | €   |
|-------------------|---|--------------------|---|---|---|---|---|---|-----|
| RIC1128           | Joint adhésif d'étanchéité(tune cabine) - Zelfklevende dichting(1 complete wand)                    | •                  | • | • |   |   |   | • | 24  |
| RIC1266           | Ens.joints vert. - Dichtingen vert. set   | •                  | • | • |   |   |   |   | 44  |
| RIC1364           | Ens.joints - Dichtingen set   |                    |   |   |   |   |   | • | 29  |
| RIC1620           | Ens.joints aimants 180° - Magnetische dichting 180°   |                    |   |   |   |   | • |   | 59  |
| RIC1624           | Ens.joints magnétiques(1paroi) - Magnetische dichtingen(1 volledig paneel)                          |                    |   | • |   |   |   | • | 57  |
| RIC1626           | Ens.joints - Dichtingen set   |                    |   |   |   |   |   | • | 61  |
| RIC1715           | Ens.couilissants(1paroi) - Set Glijstysteem geheel - (1 complete box)                               | •                  | • | • |   |   |   |   | 37  |
| RIC1717L01        | Ens.pieces d'appui - Steun elementen kit  | •                  | • | • |   |   |   |   | 29  |
| RIC1717ULU        | Ens.pieces d'appui - Steun elementen kit  | •                  | • | • |   |   |   |   | 35  |
| RIC1718L01        | Ens.blocs de fixation - Set fixatieblokje   | •                  | • | • |   |   |   | • | 24  |
| RIC1718ULU        | Ens.blocs de fixation - Set fixatieblokje   | •                  | • | • |   |   |   | • | 31  |
| RIC1726L01        | Ens.joints aimants 45° - Magnetische dichting 45°   |                    | • |   |   |   |   |   | 54  |
| RIC1726ULU        | Ens.joints aimants 45° - Magnetische dichting 45°   |                    | • |   |   |   |   |   | 54  |
| RIC1729L01        | Ens.joints aimants 45° - Magnetische dichting 45°   |                    |   |   |   | • |   |   | 52  |
| RIC1729ULU        | Ens.joints aimants 45° - Magnetische dichting 45°   |                    |   |   |   | • |   |   | 52  |
| RIC1731           | Joints vert.laïette par.fixe(1 PCS) - Vertikale dichting met vleugeltje voor vaste paneel(1 PCS)    |                    |   |   |   | • | • | • | 26  |
| RIC1738L01        | Ens.couilissants(Nr 1) - Set Glijstysteem geheel - (Nr 1)   |                    |   |   |   |   |   | • | 35  |
| RIC1738ULU        | Ens.couilissants(Nr 1) - Set Glijstysteem geheel - (Nr 1)   |                    |   |   |   |   |   | • | 35  |
| RIC1739L01        | Ens.de libération du pann. - Bedieningspaneel vrijgeven set   |                    |   |   |   |   |   | • | 36  |
| RIC1739ULU        | Ens.de libération du pann. - Bedieningspaneel vrijgeven set   |                    |   |   |   |   |   | • | 36  |
| RIC1798L01        | Ens.pieces d'appui prof.mural(Nr.pcs. 1) - Steun elementen kit van vertikaal muurprofiel(Nr.pcs. 1) | •                  | • | • | • | • | • | • | 51  |
| RIC1798ULU        | Ens.pieces d'appui prof.mural(Nr.pcs. 1) - Steun elementen kit van vertikaal muurprofiel(Nr.pcs. 1) | •                  | • | • | • | • | • | • | 52  |
| RIC1799           | Ens.vis fixation murale - Set muurbevestigingschroeven  | •                  | • | • | • | • | • | • | 38  |
| RIC1800L01        | Fin de course inf.ferm.(1 pann.) - Onderste eindekoers(1 paneel)                                    | •                  | • | • |   |   |   | • | 40  |
| RIC1800ULU        | Fin de course inf.ferm.(1 pann.) - Onderste eindekoers(1 paneel)                                    | •                  | • | • |   |   |   | • | 40  |
| RIC1801L01        | Ens.de libération du pann.(4 pcs.) - Bedieningspaneel vrijgeven set(4 pcs.)                         | •                  | • | • |   |   |   |   | 55  |
| RIC1801ULU        | Ens.de libération du pann.(4 pcs.) - Bedieningspaneel vrijgeven set(4 pcs.)                         | •                  | • | • |   |   |   |   | 55  |
| RIC1802           | Ens.joints aimants 45°(1PAROI) - Magnetische dichting 45°(1 complete box)                           | •                  |   |   |   |   |   |   | 75  |
| RIC1803L01        | Ens.angle de jonction(1PAROI) - Geheel hoekverbindingen(1 complete wand)                            | •                  |   |   |   |   |   |   | 42  |
| RIC1803ULU        | Ens.angle de jonction(1PAROI) - Geheel hoekverbindingen(1 complete wand)                            | •                  |   |   |   |   |   |   | 49  |
| RIC1804L01        | Nr.1 câme pivot - Nr.1 Nokkenverheffingsdispositief   |                    |   |   |   | • | • |   | 48  |
| RIC1804ULU        | Nr.1 câme pivot - Nr.1 Nokkenverheffingsdispositief   |                    |   |   |   | • | • |   | 48  |
| RIC1805L01        | Nr.1 câme pivot - Nr.1 Nokkenverheffingsdispositief   |                    |   |   |   |   |   | • | 42  |
| RIC1805ULU        | Nr.1 câme pivot - Nr.1 Nokkenverheffingsdispositief   |                    |   |   |   |   |   | • | 42  |
| RIC1806L01        | Ens.couilissants(1PAROI) - Set Glijstysteem geheel - (1 complete box)                               |                    |   |   |   |   |   | • | 52  |
| RIC1806ULU        | Ens.couilissants(1PAROI) - Set Glijstysteem geheel - (1 complete box)                               |                    |   |   |   |   |   | • | 52  |
| RIC1807L01        | Ens.crémaillère(1 paroi) - Nokkenverheffingsdispositief(1 complete wand)                            |                    |   |   |   |   |   | • | 40  |
| RIC1807ULU        | Ens.crémaillère(1 paroi) - Nokkenverheffingsdispositief(1 complete wand)                            |                    |   |   |   |   |   | • | 40  |
| RIC1808L01        | Poignee(1 pcs.) - Handgreep(1 PCS.)   | •                  | • | • | • | • | • | • | 43  |
| RIC1808ULU        | Poignee(1 pcs.) - Handgreep(1 PCS.)   | •                  | • | • | • | • | • | • | 54  |
| RIC2233L01        | Prof.mural - Vertikaal muurprofiel  | •                  | • | • | • | • | • | • | 76  |
| RIC2233SAR        | Prof.mural - Vertikaal muurprofiel  | •                  | • | • | • | • | • | • | 113 |
| RIC2233ULU        | Prof.mural - Vertikaal muurprofiel  | •                  | • | • | • | • | • | • | 113 |
| RIC2234L01        | Prof. de butée porte - Aanslagprofiel voor deur   |                    |   |   |   | • |   |   | 76  |
| RIC2234SAR        | Prof. de butée porte - Aanslagprofiel voor deur   |                    |   |   |   | • |   |   | 113 |
| RIC2234ULU        | Prof. de butée porte - Aanslagprofiel voor deur   |                    |   |   |   | • |   |   | 113 |
| RIC2235L01        | Nr.1 câme pivot - Nr.1 Nokkenverheffingsdispositief   |                    |   |   |   | • | • | • | 76  |
| RIC2235SAR        | Nr.1 câme pivot - Nr.1 Nokkenverheffingsdispositief   |                    |   |   |   | • | • | • | 113 |
| RIC2235ULU        | Nr.1 câme pivot - Nr.1 Nokkenverheffingsdispositief   |                    |   |   |   | • | • | • | 113 |
| RIC2268L01        | Prof.mural - Vertikaal muurprofiel  | •                  |   |   |   |   |   |   | 76  |
| RIC2268SAR        | Prof.mural - Vertikaal muurprofiel  | •                  |   |   |   |   |   |   | 113 |
| RIC2268ULU        | Prof.mural - Vertikaal muurprofiel  | •                  |   |   |   |   |   |   | 113 |
| RIC2281L01        | Prof. de butée porte - Aanslagprofiel voor deur   |                    |   | • |   |   |   |   | 76  |
| RIC2281SAR        | Prof. de butée porte - Aanslagprofiel voor deur   |                    |   | • |   |   |   |   | 113 |
| RIC2281ULU        | Prof. de butée porte - Aanslagprofiel voor deur   |                    |   | • |   |   |   |   | 113 |
| RIC2323           | Nr.1 Joint inf.avec évacuation d'eau - Nr.1 Onderste dichting met afvoer-water                      |                    |   |   |   | • | • |   | 48  |



# Pièces détachées - *Wisselstukken*

## Alter

| Article - Artikel | Description - Beschrijving  | Modèles - Modellen |            |            |            | €   |
|-------------------|---|--------------------|------------|------------|------------|-----|
|                   |   | B9301 - 17         | B9320 - 36 | B9341 - 48 | B9353 - 56 |     |
| RIC871C           | Ensemble charnière complète chromée (2 unités) - Volledige scharnierkit - Grijs (2 stuks)                 | •                  | •          |            |            | 116 |
| RIC871L01         | Ensemble charnière complète blanche (2 unités) - Volledige scharnierkit - Wit (2 stuks)                   | •                  | •          |            |            | 109 |
| RIC1080           | Ensemble joints magnétiques (1 paroi complète) - Magnetische dichtingen (1 volledig paneel)               |                    |            | •          |            | 57  |
| RIC1093           | Ensemble joints magnétiques (1 paroi complète) - Magnetische dichtingen (1 volledig paneel)               | •                  | •          |            |            | 57  |
| RIC1098           | Ensemble 1 joint arrondi - 1 Afgeronde dichtingenset  | •                  |            |            | •          | 38  |
| RIC1102           | Ensemble angles de jonction avec joints à 45° - Geheel hoekverbindingen met magnetische dichtingen op 45° | •                  | •          | •          |            | 24  |
| RIC1109           | Joint de tenue du pivot - Dichting scharnierzijde   | •                  | •          | •          | •          | 37  |
| RIC1113           | Ensemble capuchons pour profilés muraux - Set afdekkapjes voor muurprofielen                              | •                  | •          | •          | •          | 24  |
| RIC1199C          | Ensemble câmes pivot - Nokkenverheffingsdispositief   | •                  | •          | •          | •          | 55  |
| RIC1272C          | Ensemble vis pour fixation murale - Set muurbevestigingsschroeven   | •                  | •          | •          | •          | 24  |
| RIC1353B          | Ensemble joints magnétiques 180° niche blanc - Set magnetische dichtingen 180° Nis - Wit                  |                    |            | •          |            | 52  |
| RIC1353G          | Ensemble joints magnétiques 180° niche gris - Set magnetische dichtingen 180° Nis - Grijs                 |                    |            | •          |            | 52  |
| RIC1354B          | Ensemble butée 180° niche blanc - Steun 180° Nis - Wit  |                    |            | •          |            | 24  |
| RIC1354G          | Ensemble butée 180° niche chromé - Steun 180° Nis - Grijs   |                    |            | •          |            | 24  |
| RIC1374L01        | Profilé mural - Vertikaal muurprofiel   |                    | •          | •          | •          | 57  |
| RIC1374ULU        | Profilé mural - Vertikaal muurprofiel   |                    | •          | •          | •          | 76  |
| RIC1431           | Joint inférieure - Onderste dichting  | •                  | •          | •          | •          | 40  |
| RIC1432ULU        | Ensemble brise-flux - Afdruiplijstgeheel chroom   | •                  | •          | •          |            | 37  |
| RIC1433ULU        | Ensemble câmes pivot - Nokkenverheffingsdispositief   | •                  |            |            |            | 36  |
| RIC1434ULU        | Poignée (1 panneau) - Handgreep (1 paneel)  | •                  |            |            |            | 30  |
| RIC1435L01        | Poignée (1 panneau) - Handgreep (1 paneel)  |                    | •          | •          | •          | 97  |
| RIC1435ULU        | Poignée (1 panneau) - Handgreep (1 paneel)  |                    | •          | •          | •          | 97  |
| RIC1436L01        | Profilé mural - Vertikaal muurprofiel   | •                  |            |            |            | 58  |
| RIC1436ULU        | Profilé mural - Vertikaal muurprofiel   | •                  |            |            |            | 77  |
| RIC1437           | Ensemble joints - Dichtingen set  |                    | •          | •          |            | 42  |
| RIC1632L01        | Profilé mural - Vertikaal muurprofiel   |                    |            | •          |            | 57  |
| RIC1632ULU        | Profilé mural - Vertikaal muurprofiel   |                    |            | •          |            | 76  |
| RIC1650L01        | N°1 Ensemble charnière complète - N°1 Volledige scharnierkit  |                    |            |            | •          | 274 |
| RIC1650ULU        | N°1 Ensemble charnière complète - N°1 Volledige scharnierkit  |                    |            |            | •          | 274 |
| RIC1651ULU        | Ensemble brise-flux - Afdruiplijstgeheel chroom   |                    |            |            | •          | 169 |
| RIC1708L01        | Ensemble brise-flux - Afdruiplijstgeheel chroom   |                    |            |            | •          | 59  |
| RIC1708ULU        | Profilé de butée pour porte ULU - Aanslagprofiel voor deur - ULU  |                    |            |            | •          | 65  |

## Flex

| Article - Artikel | Description - Beschrijving  | Modèles - Modellen |            |            |            | €  |
|-------------------|---|--------------------|------------|------------|------------|----|
|                   |   | B3312 - 18         | B3322 - 44 | B3325 - 28 | B3332 - 38 |    |
| RIC877            | Profilé mural - Vertikaal muurprofiel                             |                    | •          | •          | •          | 36 |
| RIC1227           | Ensemble vis pour fixation murale - Set muurbevestigingsschroeven | •                  | •          | •          | •          | 25 |
| RIC1362           | Joint inférieure - Onderste dichting                              | •                  | •          | •          | •          | 29 |
| RIC1363           | Ensemble joints vertical - Dichtingen verticale set               | •                  | •          | •          | •          | 37 |
| RIC1364           | Ensemble joints - Dichtingen set                                  | •                  | •          | •          | •          | 29 |
| RIC1365L01        | Ensemble joints aimants - Magnetische dichting                    | •                  |            |            |            | 49 |
| RIC1366L01        | Ensemble joints aimants - Magnetische dichting                    |                    | •          | •          |            | 49 |
| RIC1367L01        | Ensemble joints aimants - Magnetische dichting                    |                    |            | •          | •          | 49 |
| RIC1368L01        | Poignée (1 paroi complète) - Handgreep (1 douchekabine)           | •                  | •          | •          |            | 49 |
| RIC1369L01        | Ensemble câmes pivot - Nokkenverheffingsdispositief               | •                  | •          | •          |            | 31 |
| RIC1370L01        | Ensemble joints - Dichtingen set                                  |                    |            | •          | •          | 29 |
| RIC1409L01        | Profilé mural - Vertikaal muurprofiel                             |                    | •          |            | •          | 59 |
| RIC1426L01        | Profilé mural - Vertikaal muurprofiel                             |                    |            | •          | •          | 51 |
| RIC1427L01        | Profilé mural - Vertikaal muurprofiel                             | •                  |            |            |            | 51 |
| RIC1428L01        | Profilé mural - Vertikaal muurprofiel                             | •                  |            |            |            | 49 |



# Pièces détachées - Wisselstukken

## America Quattro

|          |          |          |          |          |          |          |          |          |
|----------|----------|----------|----------|----------|----------|----------|----------|----------|
| B6472-18 | B6472-79 | B6482-97 | B6440-54 | B6401-07 | B6431-37 | B6461-67 | B6421-29 | B6470-73 |
|----------|----------|----------|----------|----------|----------|----------|----------|----------|

| Article - Artikel | Description - Beschrijving  | Modèles - Modellen |   |   |   |   |   |   |   | €  |
|-------------------|---|--------------------|---|---|---|---|---|---|---|----|
|                   |   |                    |   |   |   |   |   |   |   |    |
| RIC2598L91        | Poignee(1 pann.) - Handgreep(1 paneel)  | •                  | • | • | • | • | • | • | • | 48 |
| RIC2598ULU        | Poignee(1 pann.) - Handgreep(1 paneel)  | •                  | • | • | • | • | • | • | • | 48 |
| RIC2601           | Ens.joints vert. - Dichtingen vert. set   | •                  | • | • | • | • | • | • | • | 35 |
| RIC627            | Fin de course inf.ferm.(1 pann.) - Onderste eindekoers(1 paneel)                                | •                  | • | • | • | • | • | • | • | 24 |
| RIC895            | Nr.1 Coulissante - Nr.1 Glijstysteem geheel   | •                  | • | • | • | • | • | • | • | 24 |
| RIC2728           | Ens.vis fixation - Set bevestigingsschroeven  | •                  | • | • | • | • | • | • | • | 35 |
| RIC2835ULU        | Ens.angles de jonction - Geheel hoekverbindingen  | •                  | • | • | • | • | • | • | • | 31 |
| RIC2835L91        | Ens.angles de jonction - Geheel hoekverbindingen  | •                  | • | • | • | • | • | • | • | 31 |
| RIC2836ULU        | Ens.capuchons - Steun elementen kit   | •                  | • | • | • | • | • | • | • | 29 |
| RIC2836L91        | Ens.capuchons - Steun elementen kit   | •                  | • | • | • | • | • | • | • | 29 |
| RIC2837ULU        | Ens.element de ferm.pann. - Set element voor stop-paneel  | •                  | • | • | • | • | • | • | • | 25 |
| RIC2837L91        | Ens.element de ferm.pann. - Set element voor stop-paneel  | •                  | • | • | • | • | • | • | • | 25 |
| RIC2838ULU        | NR.1 prof.mural - NR.1 vertikaal muurprofiel  | •                  | • | • | • | • | • | • | • | 71 |
| RIC2838L91        | NR.1 prof.mural - NR.1 vertikaal muurprofiel  | •                  | • | • | • | • | • | • | • | 71 |
| RIC2637ULU        | Ens.aimants - Magnetische dichting  | •                  | • | • | • | • | • | • | • | 49 |
| RIC2637L91        | Ens.aimants - Magnetische dichting  | •                  | • | • | • | • | • | • | • | 49 |
| RIC2850ULU        | NR.1 prof.mural - NR.1 vertikaal muurprofiel  | •                  | • | • | • | • | • | • | • | 71 |
| RIC2850L91        | NR.1 prof.mural - NR.1 vertikaal muurprofiel  | •                  | • | • | • | • | • | • | • | 71 |
| RIC2851ULU        | Ens.prof. de butée porte - Set Aanslagprofiel voor deur   | •                  | • | • | • | • | • | • | • | 96 |
| RIC2851L91        | Ens.prof. de butée porte - Set Aanslagprofiel voor deur   | •                  | • | • | • | • | • | • | • | 96 |
| RIC1731           | Joints vert.ailette par.fixe(1 PCS) - verticale dichting met vleugelje voor vaste paneel(1 PCS) | •                  | • | • | • | • | • | • | • | 26 |
| RIC2860ULU        | Prof.vert. - Vertikaal profiel  | •                  | • | • | • | • | • | • | • | 96 |
| RIC2860L91        | Prof.vert. - Vertikaal profiel  | •                  | • | • | • | • | • | • | • | 96 |
| RIC2683           | Nr.1 Joint inf.avec évacuation d'eau - Nr.1 Onderste dichting met afvoer-water                  | •                  | • | • | • | • | • | • | • | 35 |
| RIC2861ULU        | Nr.1 Ens.câme pivot - Nr.1 Set Nokkenverheffingsdispositief                                     | •                  | • | • | • | • | • | • | • | 44 |
| RIC2861L91        | Nr.1 Ens.câme pivot - Nr.1 Set Nokkenverheffingsdispositief                                     | •                  | • | • | • | • | • | • | • | 44 |
| RIC2604           | Ens.aimants - Magnetische dichting  | •                  | • | • | • | • | • | • | • | 51 |
| RIC2301ULU        | Ens.crémaillère(1 paroi) - Nokkenverheffingsdispositief(1 complete wand)                        | •                  | • | • | • | • | • | • | • | 38 |
| RIC2301L01        | Ens.crémaillère(1 paroi) - Nokkenverheffingsdispositief(1 complete wand)                        | •                  | • | • | • | • | • | • | • | 38 |
| RIC299ULU         | Nr.1 Ens.câme pivot - Nr.1 Set Nokkenverheffingsdispositief                                     | •                  | • | • | • | • | • | • | • | 35 |
| RIC299L01         | Nr.1 Ens.câme pivot - Nr.1 Set Nokkenverheffingsdispositief                                     | •                  | • | • | • | • | • | • | • | 35 |
| RIC2302           | Joints vert.(1 pcs) - Dichtingen vert.(1 pcs)   | •                  | • | • | • | • | • | • | • | 44 |
| RIC2300ULU        | Ens.couliissants(1 paroi) - Set Glijstysteem geheel - (1 complete box)                          | •                  | • | • | • | • | • | • | • | 42 |
| RIC2300L01        | Ens.couliissants(1 paroi) - Set Glijstysteem geheel - (1 complete box)                          | •                  | • | • | • | • | • | • | • | 42 |
| RIC295L01         | Fin de course inf.ferm.(1 pann.) - Onderste eindekoers(1 paneel)                                | •                  | • | • | • | • | • | • | • | 26 |
| RIC295ULU         | Fin de course inf.ferm.(1 pann.) - Onderste eindekoers(1 paneel)                                | •                  | • | • | • | • | • | • | • | 26 |
| RIC296L01         | Ens.joints aimants - Magnetische dichting   | •                  | • | • | • | • | • | • | • | 51 |
| RIC296ULU         | Ens.joints aimants - Magnetische dichting   | •                  | • | • | • | • | • | • | • | 51 |
| RIC297L01         | Ens.joints aimants - Magnetische dichting   | •                  | • | • | • | • | • | • | • | 44 |
| RIC297ULU         | Ens.joints aimants - Magnetische dichting   | •                  | • | • | • | • | • | • | • | 44 |
| RIC2866ULU        | Prof.vert. - Vertikaal profiel  | •                  | • | • | • | • | • | • | • | 96 |
| RIC2867ULU        | Ens.prof. de butée porte - Set Aanslagprofiel voor deur   | •                  | • | • | • | • | • | • | • | 96 |
| RIC2866L91        | Prof.vert. - Vertikaal profiel  | •                  | • | • | • | • | • | • | • | 96 |
| RIC2867L91        | Ens.prof. de butée porte - Set Aanslagprofiel voor deur   | •                  | • | • | • | • | • | • | • | 96 |
| RIC2868ULU        | Prof.vert. - Vertikaal profiel  | •                  | • | • | • | • | • | • | • | 70 |
| RIC2868L91        | Prof.vert. - Vertikaal profiel  | •                  | • | • | • | • | • | • | • | 70 |
| RIC2303           | Joint inf. - Onderste dichting  | •                  | • | • | • | • | • | • | • | 42 |
| RIC1652           | Ens.vis de réglage - Set Stelschroeven  | •                  | • | • | • | • | • | • | • | 25 |
| RIC2727           | Ens.aimants - Magnetische dichting  | •                  | • | • | • | • | • | • | • | 44 |
| RIC2873ULU        | Ens.couliissants(up+down) - Glijstysteem geheel(Up+Down)  | •                  | • | • | • | • | • | • | • | 49 |
| RIC2873L91        | Ens.couliissants(up+down) - Glijstysteem geheel(Up+Down)  | •                  | • | • | • | • | • | • | • | 49 |
| RIC2874           | Ens.magnétiques-stop - Magnetische-stop set   | •                  | • | • | • | • | • | • | • | 22 |
| RIC298ULU         | Joints vert.ailette par.fixe(1 pcs) - Vertikale dichting met vleugelje voor vaste paneel(1 pcs) | •                  | • | • | • | • | • | • | • | 42 |
| RIC298L01         | Joints vert.ailette par.fixe(1 pcs) - Vertikale dichting met vleugelje voor vaste paneel(1 pcs) | •                  | • | • | • | • | • | • | • | 42 |

# Pièces détachées - Wisselstukken

## America Quattro SP

| Article - Artikel | Description - Beschrijving  | Modèles - Modellen |          |          |          |          |          |          | €  |
|-------------------|---|--------------------|----------|----------|----------|----------|----------|----------|----|
|                   |   | B6312-19           | B6372-78 | B6382-98 | B6331-37 | B6340-58 | B6363-69 | B6321-29 |    |
| RIC2594ULU        | Ens.angle de jonction - Geheel hoekverbindingen   | •                  | •        | •        |          |          |          |          | 32 |
| RIC2594L91        | Ens.angle de jonction - Geheel hoekverbindingen   | •                  | •        | •        |          |          |          |          | 32 |
| RIC2595ULU        | Ens.capuchons - Steun elementen kit   | •                  | •        | •        |          |          |          |          | 26 |
| RIC2595L91        | Ens.capuchons - Steun elementen kit   | •                  | •        | •        |          |          |          |          | 26 |
| RIC2596           | Ens.couilissants(1paroi) - Set Glijstysteem geheel -(1 complete box)                            | •                  | •        | •        |          |          |          |          | 55 |
| RIC1800ULU        | Fin de course inf.ferm.(1 pann.) - Onderste eindekoers(1 paneel)                                | •                  | •        | •        |          |          |          |          | 40 |
| RIC1800L91        | Fin de course inf.ferm.(1 pann.) - Onderste eindekoers(1 paneel)                                | •                  | •        | •        |          |          |          |          | 40 |
| RIC2597ULU        | Bloc d'arrêt de pann. - Paneel stop blokje  | •                  | •        | •        |          |          |          |          | 25 |
| RIC2597L91        | Bloc d'arrêt de pann. - Paneel stop blokje  | •                  | •        | •        |          |          |          |          | 25 |
| RIC2598ULU        | Poignee(1 pann.) - Handgreep(1 paneel)  | •                  | •        | •        | •        | •        |          |          | 48 |
| RIC2598L91        | Poignee(1 pann.) - Handgreep(1 paneel)  | •                  | •        | •        | •        | •        |          |          | 48 |
| RIC2599ULU        | Ens.de libération du pann. - Bedieningspaneel vrijgeven set                                     | •                  | •        | •        |          |          |          |          | 49 |
| RIC2599L91        | Ens.de libération du pann. - Bedieningspaneel vrijgeven set                                     | •                  | •        | •        |          |          |          |          | 49 |
| RIC2600ULU        | Ens.de libération du pann. - Bedieningspaneel vrijgeven set                                     | •                  | •        | •        |          |          |          |          | 42 |
| RIC2600L91        | Ens.de libération du pann. - Bedieningspaneel vrijgeven set                                     | •                  | •        | •        |          |          |          |          | 42 |
| RIC2601           | Ens.joints vert. - Dichtingen vert. set   | •                  | •        | •        |          |          |          |          | 35 |
| RIC2602           | Ens.joints - Dichtingen set   | •                  | •        | •        |          |          |          |          | 44 |
| RIC2603           | Ens.vis fixation murale - Set muurbevestigingsschroeven   | •                  | •        | •        | •        | •        | •        |          | 29 |
| RIC2604           | Ens.aimants - Magnetische dichting  | •                  | •        | •        | •        | •        |          |          | 51 |
| RIC2605ULU        | Prof.mural - Vertikaal muurprofiel  |                    |          |          | •        | •        | •        |          | 96 |
| RIC2605L91        | Prof.mural - Vertikaal muurprofiel  |                    |          |          | •        | •        | •        |          | 96 |
| RIC2605SAR        | Prof.mural - Vertikaal muurprofiel  |                    |          |          | •        | •        | •        |          | 96 |
| RIC2635L91        | Ens.brise-flux - Afdruiplijstgeheel chroom  |                    |          | •        |          |          |          |          | 38 |
| RIC2636L91        | Ens.brise-flux - Afdruiplijstgeheel chroom  | •                  | •        | •        |          |          |          |          | 38 |
| RIC2637ULU        | Ens.aimants - Magnetische dichting  |                    |          |          |          |          | •        |          | 49 |
| RIC2637L91        | Ens.aimants - Magnetische dichting  |                    |          |          |          |          | •        |          | 49 |
| RIC2639ULU/DX     | Prof. de butée porte - Aanslagprofiel voor deur   |                    |          |          |          |          | •        |          | 96 |
| RIC2639L91/DX     | Prof. de butée porte - Aanslagprofiel voor deur   |                    |          |          |          |          | •        |          | 96 |
| RIC2639SAR/DX     | Prof. de butée porte - Aanslagprofiel voor deur   |                    |          |          |          |          | •        |          | 96 |
| RIC2639ULU/SX     | Prof. de butée porte - Aanslagprofiel voor deur   |                    |          |          |          |          | •        |          | 96 |
| RIC2639L91/SX     | Prof. de butée porte - Aanslagprofiel voor deur   |                    |          |          |          |          | •        |          | 96 |
| RIC2639SAR/SX     | Prof. de butée porte - Aanslagprofiel voor deur   |                    |          |          |          |          | •        |          | 96 |
| RIC2680ULU        | Ens.câmes pivot - Nokkenverheffingsdispositief  |                    |          |          |          | •        |          |          | 44 |
| RIC2680L91        | Ens.câmes pivot - Nokkenverheffingsdispositief  |                    |          |          |          | •        |          |          | 44 |
| RIC1731           | Joints vert.ailette par.fixe(1 pcs) - verticale dichting met vleugelje voor vaste paneel(1 pcs) |                    |          |          |          |          | •        |          | 26 |
| RIC2681ULU/SX     | Prof.vert. - Vertikaal profiel  |                    |          |          |          |          | •        |          | 96 |
| RIC2681L91/SX     | Prof.vert. - Vertikaal profiel  |                    |          |          |          |          | •        |          | 96 |
| RIC2681SAR/SX     | Prof.vert. - Vertikaal profiel  |                    |          |          |          |          | •        |          | 96 |
| RIC2681ULU/DX     | Prof.vert. - Vertikaal profiel  |                    |          |          |          |          | •        |          | 96 |
| RIC2681L91/DX     | Prof.vert. - Vertikaal profiel  |                    |          |          |          |          | •        |          | 96 |
| RIC2681SAR/DX     | Prof.vert. - Vertikaal profiel  |                    |          |          |          |          | •        |          | 96 |
| RIC2682ULU/SX     | Prof. de butée porte - Aanslagprofiel voor deur   |                    |          |          |          |          | •        |          | 96 |
| RIC2682L91/SX     | Prof. de butée porte - Aanslagprofiel voor deur   |                    |          |          |          |          | •        |          | 96 |
| RIC2682SAR/SX     | Prof. de butée porte - Aanslagprofiel voor deur   |                    |          |          |          |          | •        |          | 96 |
| RIC2682ULU/DX     | Prof. de butée porte - Aanslagprofiel voor deur   |                    |          |          |          |          | •        |          | 96 |
| RIC2682L91/DX     | Prof. de butée porte - Aanslagprofiel voor deur   |                    |          |          |          |          | •        |          | 96 |
| RIC2682SAR/DX     | Prof. de butée porte - Aanslagprofiel voor deur   |                    |          |          |          |          | •        |          | 96 |
| RIC2683           | Nr.1 Joint inf.avec évacuation d'eau - Nr.1 Onderste dichting met afvoer-water                  |                    |          |          |          |          | •        |          | 35 |
| RIC2722ULU        | Prof.mural - Vertikaal muurprofiel  | •                  | •        | •        |          |          |          |          | 96 |
| RIC2722L91        | Prof.mural - Vertikaal muurprofiel  | •                  | •        | •        |          |          |          |          | 96 |
| RIC2722SAR        | Prof.mural - Vertikaal muurprofiel  | •                  | •        | •        |          |          |          |          | 96 |

# Pièces détachées - Wisselstukken

## America

| Article - Artikel | Description - Beschrijving  | Modèles - Modellen |          |          |          |          |          |         |                |              |          |          | € |         |   |   |    |
|-------------------|---|--------------------|----------|----------|----------|----------|----------|---------|----------------|--------------|----------|----------|---|---------|---|---|----|
|                   |   | B6816-23           | B6835-37 | B6830-99 | B6826-29 | B6831-34 | B6841-08 | 6844-45 | 6870-95 JHS-ST | 6870-95 JUIA | B6870-72 | B6893-95 |   | 6819-21 |   |   |    |
| RIC987L01         | Ens.joints - Dichtingen set   | •                  |          |          |          |          | •        | •       | •              |              |          |          |   |         |   |   | 25 |
| RIC1036L01        | Ens.joints - Dichtingen set   |                    |          |          | •        |          |          |         |                |              |          |          |   |         |   |   | 55 |
| RIC1038           | Ens.couliissants - Set Glijstysteem geheel  |                    |          |          | •        |          |          |         |                |              |          |          |   |         |   |   | 44 |
| RIC1039           | Ens.câmes pivot - Nokkenverheffingsdispositief  |                    |          |          | •        |          |          |         |                |              |          |          |   |         |   |   | 26 |
| RIC1064L01        | Ens.pommeau (seulement verre) - Set volledige handgrepen(enkel voor glazen panelen)                                 |                    |          |          |          |          |          |         |                |              | •        |          |   |         |   |   | 26 |
| RIC1372L01        | Ens.joints - Dichtingen set   |                    |          |          |          |          |          |         |                |              | •        | •        |   |         |   |   | 87 |
| RIC1373L01        | Ens.couliissants - Set Glijstysteem geheel  |                    |          |          |          |          |          |         |                |              | •        | •        |   |         |   |   | 44 |
| RIC1376L01        | Poignee(1paroi) - Handgreep(1 wand)   |                    |          |          | •        |          |          |         |                |              |          |          |   |         |   |   | 25 |
| RIC1377L01        | Ens.joints vert. - Dichtingen vert. set   |                    | •        |          | •        |          |          |         |                |              |          |          |   |         |   |   | 37 |
| RIC1378L01        | Ens.joints horizontal - Dichtingen horizontaal set  |                    | •        |          | •        |          |          |         |                |              |          |          |   |         |   |   | 37 |
| RIC1380L01        | Ens.câmes pivot - Nokkenverheffingsdispositief  |                    | •        |          | •        |          |          |         |                |              |          |          |   |         |   |   | 29 |
| RIC1410L01        | Prof.mural - Vertikaal muurprofiel  | •                  |          |          |          |          |          |         |                |              |          |          |   |         |   |   | 59 |
| RIC1411L01        | Prof.vert.la connexion - Vertikaal profiel voor aansluiting   |                    |          |          |          |          |          |         |                |              |          |          |   |         |   | • | 87 |
| RIC1599L01        | Ens.magnétiques Blc.s - Magneet set - Wit   |                    | •        |          | •        |          |          |         | •              |              |          |          |   |         |   |   | 57 |
| RIC1799           | Ens.vis fixation murale - Set muurbevestigingsschroeven   | •                  | •        |          | •        | •        |          |         | •              | •            | •        |          |   |         |   | • | 38 |
| RIC2225L01        | Ens.joints - Dichtingen set   | •                  |          |          |          |          |          |         |                |              |          |          |   |         |   |   | 36 |
| RIC2816L01        | Prof.mural - Vertikaal muurprofiel  |                    | •        |          | •        | •        |          |         | •              | •            | •        |          |   |         |   |   | 76 |
| RIC2817           | Ens.couliissants(1 pann.) - Glijstysteem geheel(1 paneel)   | •                  |          |          |          |          |          |         | •              |              |          |          |   |         |   |   | 68 |
| RIC2818L01        | Ens.angle de jonction(1 paroi) - Geheel hoekverbindingen(1 complete box)  | •                  |          |          |          |          |          |         |                |              |          |          |   |         |   |   | 30 |
| RIC2819L01        | Fin de course inf.ferm.(4 pcs) - Onderste eindekoers(4 pcs)   | •                  |          |          |          |          |          |         | •              | •            | •        |          |   |         |   |   | 22 |
| RIC2820L01        | Ens.joints aimants - Magnetische dichting   |                    |          |          |          |          |          |         |                |              |          |          |   |         |   |   | 43 |
| RIC1600L01        | Ensemble coulissants (1 paroi complete) - Set Glijstysteem geheel - (1 complete box)                                |                    |          |          |          |          |          |         |                |              |          |          |   | •       | • |   | 35 |
| RIC1630L01        | Ensemble magnétiques blancs - Magneet set - Wit   |                    | •        |          | •        |          |          |         |                |              |          |          |   |         |   |   | 48 |
| RIC1641L01        | Ensemble pour panneau déclinable L01 - Set voor wegklapbare paneel L01  |                    |          |          |          |          |          |         |                |              |          |          |   |         |   |   | 30 |
| RIC1652           | Ensemble vis de réglage - Set Stelschroeven   |                    |          |          |          |          |          |         |                |              |          |          |   | •       | • |   | 25 |
| RIC1680L01        | Ensemble pieces d'appui - Steun elementen kit   | •                  | •        |          |          |          |          |         | •              | •            |          |          |   |         |   |   | 24 |
| RIC1709L01        | Profilé de butée pour porte B6841/08+B6835/37 L01 - Aanslagprofiel voor deur - B6841/08+B6835/37 L01                |                    | •        |          |          |          |          |         | •              |              |          |          |   |         |   |   | 74 |
| RIC1799           | Ensemble vis pour fixation murale - Set muurbevestigingsschroeven   |                    |          |          |          |          |          |         | •              |              |          |          |   |         |   |   | 38 |
| RIC2188L01        | Profile vertical B6831-34 - Vertikaal profiel B6831-34  |                    |          |          |          |          |          |         | •              |              |          |          |   |         |   |   | 76 |
| RIC2284L01        | Ensemble coulissants (1 paroi complete) - Set Glijstysteem geheeln - (1 complete box)                               |                    |          |          |          |          |          |         | •              |              |          |          |   |         |   |   | 54 |
| RIC2285L01        | Ensemble câmes pivot - Nokkenverheffingsdispositief   |                    |          |          |          |          |          |         | •              |              |          |          |   |         |   |   | 42 |
| RIC2294L01        | Ensemble joints - Dichtingen set  |                    |          |          |          |          |          |         | •              |              |          |          |   |         |   |   | 48 |
| RIC2295L01        | Fin de course inferieure fermeture (1 panneau) - Onderste eindekoers (1 paneel)                                     |                    |          |          |          |          |          |         | •              |              |          |          |   |         |   |   | 26 |
| RIC2296L01        | Ensemble joints aimants - Magnetische dichting  |                    |          |          |          |          |          |         | •              |              |          |          |   |         |   |   | 51 |
| RIC2297L01        | Ensemble joints aimants - Magnetische dichting  |                    |          |          |          |          |          |         | •              |              |          |          |   |         |   |   | 44 |
| RIC2298L01        | Joints verticaux avec ailette pour verre fixe (1 pcs) - Vertikale dichting met vleugeltje voor vaste paneel (1 pcs) |                    |          |          |          |          |          |         | •              |              |          |          |   |         |   |   | 42 |
| RIC2299L01        | Ensemble câmes pivot - Nokkenverheffingsdispositief   |                    |          |          |          |          |          |         | •              |              |          |          |   |         |   |   | 35 |
| RIC2300L01        | Ensemble coulissants (1 paroi complete) - Set Glijstysteem geheeln - (1 complete box)                               |                    |          |          |          |          |          |         | •              |              |          |          |   |         |   |   | 42 |
| RIC2301L01        | Ensemble crémaillère (pour 1 paroi complète) - Nokkenverheffingsdispositief (1 complete wand)                       |                    |          |          |          |          |          |         | •              |              |          |          |   |         |   |   | 38 |
| RIC2302           | joints vertical (1 pcs) - Dichtingen verticale (1 pcs)  |                    |          |          |          |          |          |         | •              |              |          |          |   |         |   |   | 44 |
| RIC2303           | Joint inférieur - Onderste dichting   |                    |          |          |          |          |          |         | •              |              |          |          |   |         |   |   | 42 |
| RIC2304L01        | Profile vertical B6831-34 - Vertikaal profiel B6831-34  |                    |          |          |          |          |          |         | •              |              |          |          |   |         |   |   | 76 |
| RIC2309L01        | Profile vertical - Vertikaal profiel  |                    |          |          |          |          |          |         | •              |              |          |          |   |         |   |   | 76 |
| RIC2726L01        | Poignee (1 paroi) - Handgreep (1 wand)  | •                  | •        |          |          |          |          |         | •              | •            |          |          |   | •       | • |   | 35 |
| RIC2727           | Ensemble aimants - Magnetische dichting   | •                  | •        |          |          |          |          |         | •              | •            |          |          |   | •       | • |   | 44 |
| RIC2728           | Ensemble vis pour fixation - Set bevestigingsschroeven  | •                  | •        |          |          |          |          |         | •              | •            |          |          |   | •       | • |   | 35 |
| RIC2729L01        | Profilé de butée pour porte - Aanslagprofiel voor deur  |                    |          |          |          |          |          |         | •              |              |          |          |   |         |   |   | 76 |
| RIC2730L01        | Ensemble joints magnétiques - Magnetische dichtingen  |                    |          |          |          |          |          |         | •              |              |          |          |   |         |   |   | 42 |
| RIC627            | Fin de course inferieure fermeture (1 panneau) - Onderste eindekoers (1 paneel)                                     | •                  | •        | •        | •        | •        | •        | •       | •              | •            |          |          |   | •       | • |   | 24 |
| RIC874            | Ensemble joints vertical - Dichtingen verticale set   |                    | •        |          | •        |          |          |         |                |              |          |          |   |         |   |   | 26 |
| RIC875            | Ensemble joints - Dichtingen set  |                    | •        |          | •        |          |          |         |                |              |          |          |   |         |   |   | 38 |
| RIC876            | Ensemble aimants - Magnetische dichtingen set   |                    |          |          |          |          |          | •       |                |              |          |          |   |         |   |   | 44 |
| RIC877            | Profile mural - Vertikaal muurprofiel   |                    | •        |          | •        | •        | •        | •       | •              |              |          |          |   |         |   | • | 36 |
| RIC878            | Ensemble câmes pivot - Nokkenverheffingsdispositief   |                    | •        |          | •        |          |          |         |                |              |          |          |   |         |   |   | 25 |
| RIC879            | Ensemble capuchons pour profilés muraux - Afdekkappen voor muurprofiel  | •                  | •        | •        | •        | •        | •        | •       | •              | •            |          |          |   | •       | • | • | 24 |
| RIC880            | Ensemble vis pour fixation murale - Set muurbevestigingsschroeven   |                    | •        |          | •        | •        |          |         |                |              |          |          |   |         |   | • | 18 |
| RIC892            | Ensemble joints - Dichtingen set  | •                  |          | •        |          |          |          |         | •              | •            |          |          |   |         |   |   | 24 |
| RIC894            | Ensemble angle de jonction (1 paroi) - Hoekverbinding (1 complete wand)   | •                  |          | •        |          |          |          |         |                |              |          |          |   |         |   |   | 25 |
| RIC895            | Nr. 1 Coulissante - Nr. 1 Glijstysteem geheel   | •                  |          | •        |          |          |          |         | •              | •            |          |          |   |         |   |   | 24 |
| RIC896            | Ensemble joints - Dichtingen set  |                    |          |          |          |          |          |         |                |              |          |          |   | •       | • |   | 36 |
| RIC901            | Ensemble joints - Dichtingen set  |                    |          |          |          |          |          |         | •              |              |          |          |   |         |   |   | 37 |
| RIC1212           | Ensemble câmes pivot - Nokkenverheffingsdispositief   |                    |          |          |          |          |          |         | •              |              |          |          |   |         |   |   | 30 |

# Pièces détachées - *Wisselstukken*

## America

| Article - Artikel | Description - Beschrijving  | Modèles - Modellen |          |          |          |          |          |         |                |              |          | € |          |         |    |
|-------------------|---|--------------------|----------|----------|----------|----------|----------|---------|----------------|--------------|----------|---|----------|---------|----|
|                   |   | B6816-23           | B6835-37 | B6830-99 | B6826-29 | B6831-34 | B6841-08 | 6844-45 | 6870-95 TRF-ST | 6870-95 JUTA | B6870-72 |   | B6893-95 | 6819-21 |    |
| RIC1315G          | Ensemble câmes pivot - <i>Nokkenverheffingsdispositief</i>                    |                    |          |          |          | •        |          |         |                |              |          |   |          |         | 43 |
| RIC1376L01        | Poignee (1 paroi) - <i>Handgreep (1 wand)</i>                                 |                    |          |          |          | •        |          |         |                |              |          |   |          |         | 25 |
| RIC1409L01        | Profil mural - <i>Vertikaal muurprofiel</i>                                   | •                  |          |          |          | •        |          | •       |                |              |          |   |          |         | 59 |
| RIC1410L01        | Profil mural - <i>Vertikaal muurprofiel</i>                                   | •                  |          |          |          |          |          |         |                |              |          | • | •        |         | 59 |
| RIC1411L01        | Profil vertical pour la connexion - <i>Vertikaal profiel voor aansluiting</i> |                    |          |          |          |          |          |         |                |              |          |   | •        |         | 87 |

## Ciao

| Article - Artikel | Description - Beschrijving  | Mod.     |          |          | €  |
|-------------------|---|----------|----------|----------|----|
|                   |   | B2801-10 | B2860-67 | B2870-76 |    |
| RIC845            | Ensemble vis pour fixation murale - <i>Set muurbevestigingsschroeven</i>                | •        | •        | •        | 25 |
| RIC987L01         | Ensemble joints - <i>Dichtingen set</i>   | •        |          |          | 25 |
| RIC988            | Ensemble aimants - <i>Magnetische dichtingen set</i>                                    | •        |          |          | 38 |
| RIC1036L01        | Ensemble joints - <i>Dichtingen set</i>   |          | •        |          | 55 |
| RIC1038L01        | Ensemble coulissants - <i>Set Glijstysteem geheel</i>                                   |          | •        |          | 44 |
| RIC1039L01        | Ensemble câmes pivot - <i>Nokkenverheffingsdispositief</i>                              |          | •        |          | 35 |
| RIC1371L01        | Ensemble angle de jonction (1 paroi) - <i>Geheel hoekverbindingen (1 complete wand)</i> | •        |          |          | 29 |
| RIC1376L01        | POIGNEE (1 paroi) - <i>Handgreep (1 wand)</i>   |          | •        |          | 25 |
| RIC1385L01        | Profil mural 1850 mm - <i>Vertikaal muurprofiel 1850 mm</i>                             | •        | •        | •        | 49 |
| RIC1387L01        | Profil mural 1850 mm - <i>Vertikaal muurprofiel 1850 mm</i>                             |          | •        |          | 59 |

## Paroi pour baignoire - *Badshermen*

| Article - Artikel | Description - Beschrijving  | Modèles - Modellen |            |            |            |       |             |          | €   |
|-------------------|---|--------------------|------------|------------|------------|-------|-------------|----------|-----|
|                   |   | B1650-1660         | B1670-1672 | B1696-1697 | B1699-1698 | B1699 | B1382-84-85 | B1390-93 |     |
| RIC1184           | Ensemble joints horizontal - <i>Dichtingen horizontaal set</i>                                      | •                  | •          | •          | •          |       |             |          | 49  |
| RIC1186C          | Ensemble câmes pivot Dream - <i>Nokkenverheffingsdispositief Dream</i>                              | •                  | •          | •          | •          |       |             |          | 55  |
| RIC1187           | Ensemble câmes-joints - <i>Nokken-Dichtingen set</i>  | •                  | •          | •          | •          |       |             |          | 35  |
| RIC1190           | Ensemble joints horizontal - <i>Dichtingen horizontaal set</i>                                      |                    | •          |            |            |       |             |          | 25  |
| RIC1192L01        | Nr.1 Profil-carter de fermeture L=1400 mm - <i>Nr.1 afdekkap L=1400 mm</i>                          | •                  | •          | •          | •          |       |             |          | 37  |
| RIC1192ULU        | Nr.1 Profil-carter de fermeture L=1400 mm - <i>Nr.1 afdekkap L=1400 mm</i>                          | •                  | •          | •          | •          |       |             |          | 51  |
| RIC1194L01        | Nr.1 Profil-carter de fermeture L=1010 mm - <i>Nr.1 afdekkap L=1010 mm</i>                          |                    |            |            |            | •     |             |          | 38  |
| RIC1194ULU        | Nr.1 Profil-carter de fermeture L=1600 mm - <i>Nr.1 afdekkap L=1600 mm</i>                          |                    |            |            |            | •     |             |          | 54  |
| RIC1227           | Ensemble vis pour fixation murale - <i>Set muurbevestigingsschroeven</i>                            |                    |            |            |            |       | •           | •        | 25  |
| RIC1271C          | Ensemble câmes pivot - <i>Nokkenverheffingsdispositief</i>  | •                  |            |            |            |       |             |          | 94  |
| RIC1362           | Joint inférieur - <i>Onderste dichting</i>  |                    |            |            |            |       | •           |          | 29  |
| RIC1363           | Ensemble joints vertical - <i>Dichtingen verticale set</i>  |                    |            |            |            |       | •           |          | 37  |
| RIC1369L01        | Ensemble câmes pivot - <i>Nokkenverheffingsdispositief</i>  |                    |            |            |            |       | •           |          | 31  |
| RIC1429L01        | Profil mural - <i>Vertikaal muurprofiel</i>   |                    |            |            |            |       | •           | •        | 40  |
| RIC1537L01        | Poignee (1 panneau) - <i>Handgreep (1 paneel)</i>   |                    | •          |            |            |       |             |          | 70  |
| RIC1537ULU        | Poignee (1 panneau) - <i>Handgreep (1 paneel)</i>   |                    | •          |            |            |       |             |          | 118 |
| RIC1696L01        | Profil mural - <i>Vertikaal muurprofiel</i>   | •                  |            |            |            |       |             |          | 64  |
| RIC1696ULU        | Profil mural - <i>Vertikaal muurprofiel</i>   | •                  |            |            |            |       |             |          | 77  |
| RIC1700ULU        | Profil mural 1670-72-89-98-96-97-1480-90 - <i>Vertikaal muurprofiel 1670-72-89-98-96-97-1480-90</i> |                    | •          | •          | •          |       |             |          | 65  |
| RIC1911L01        | Profil mural - <i>Vertikaal muurprofiel</i>   |                    |            |            |            |       | •           |          | 58  |
| RIC1911ULU        | Profil mural - <i>Vertikaal muurprofiel</i>   |                    |            |            |            |       | •           |          | 74  |



# Services avant & après vente - *Service voor en na verkoop*

Samo dispose sur tout le territoire français d'un réseau de Centres d'Assistance Technique payant selon des tarifs conventionnés et formé de personnel spécialisé pour l'installation, le montage et la manutention des produits Samo.

Samo exauce les attentes de ses clients, des professionnels du secteur, installateurs et structures de vente et des consommateurs finaux, avec rapidité et précision pour sélectionner et conserver en bon état les produits Samo et apporter une réponse à toute demande.

Chaque Centre d'Assistance peut être contacté directement par le revendeur ou l'utilisateur final.

Pour connaître le Centre d'Assistance le plus proche de chez vous, merci de vous adresser à votre agent commercial, ou de consulter le site [www.samofrance.fr](http://www.samofrance.fr).

*Samo beschikt over een uitgebreid netwerk van servicecentra voor assistentie tegen nationaal geldende tarieven, met specialisten voor de installatie, montage en het onderhoud van Samo-producten. Samo staat klaar voor al haar klanten: professionals in de sector, installateurs, verkooppunten en eindgebruikers. Onze specialisten helpen u bij uw keuze, houden uw Samo-producten in optimale werking en beantwoorden uw vragen met grote snelheid en precisie.*

*Elke servicecentrum kan direct worden benaderd door detailhandelaars en eindgebruikers.*

*Vraag uw lokale verkooppunt of kijk op onze website [www.samo.it](http://www.samo.it) om het dichtstbijzijnde servicecentrum te vinden.*



## Conditions d'intervention

- A. Les parois de douche devront déjà avoir été transportées à l'intérieur de la pièce où elles seront installées ou à proximité immédiate.
- B. Les emballages devront se trouver à l'intérieur de la pièce prévue pour l'installation.
- C. La prédisposition et le raccordement aux arrivées d'eau et d'électricité sont aux bons soins et à la charge du demandeur de l'intervention (elles doivent être prédisposées et compatibles avec les parois de douche à installer et en conformité avec les normes légales en vigueur).
- D. L'éventuelle installation du receveur de douche est aux bons soins et à la charge du demandeur de l'intervention (adapté en termes de forme, de dimensions et d'installation, et conforme avec la typologie de paroi à installer).
- E. La date de début des travaux demandée doit être communiquée par le demandeur choisi avec au moins 10 jours d'avance, après que le demandeur ait vérifié l'achèvement des travaux dans la salle de bains et la disponibilité sur place du matériel à installer.
- F. L'acquéreur s'engage à garantir la continuité de la phase d'installation des produits à compter de la date communiquée.
- G. Les locaux concernés devront être accessibles et dégagés (dans la zone spécifique) de tout accessoire, sanitaire, meuble, etc... qui empêcheraient l'installation de la paroi de douche et équipés d'une prise de courant fonctionnant sur 220 V.
- H. L'acquéreur s'engage à fournir le plan complet relatif à la distribution des parois de douche par étage et par chambre lors de l'achat.
- I. L'acquéreur relève le Centre d'Assistance de toute responsabilité due aux dommages causés aux biens présents dans les zones d'installation si il n'y a pas eu communication à l'avance du plan/programme d'installation choisi avec au moins 10 jours d'avance.
- J. Une fois les travaux d'installation achevés, le responsable des travaux ou une personne désignée par l'acquéreur s'engagera à signer le Rapport d'Intervention Samo.
- K. En cas d'interventions extraordinaires non prévues ni définies préalablement, un coût fixe de 60€ / heure par technicien présent sera facturé en supplément à l'achèvement des travaux.
- L. Les typologies d'offre pour installation/démontage de paroi de douche ne comprennent pas l'évacuation des emballages ou des parois de douches obsolètes à moins de l'avoir prévu préalablement et indiqué par écrit comme étant compris dans la proposition initiale.
- M. Pour des percages sur des matériaux type grès cérame, marbre, granit, verre, une majoration de 80 € sera appliquée.
- N. Les murs et cloisons sur lesquels se positionneront les parois de douche doivent être appropriés en dimensions et en structure afin d'en assurer leur parfaite fixation comme indiqué dans les instructions de montage, dans le cas contraire cela devra être communiqué par le responsable des travaux choisi avec au moins 10 jours d'avance.
- O. Dans le cas où le montage s'avère impossible, le coût total de la sortie sera facturé 160 €.

## Leveringsvoorwaarden

- A. De douchewand moeten zich bevinden in de ruimte waar ze worden geïnstalleerd of in de directe omgeving.
- B. De dozen met materiaal moeten zich in het pand bevinden waar de installatie plaatsvindt.
- C. Het aanleggen en aansluiten van voorzieningen voor water/elektriciteit is de verantwoordelijkheid van de opdrachtgever (deze moeten geschikt voor de te installeren douchewand en in overeenstemming met de huidige wetgeving).
- D. De eventuele plaatsing van een douchebak is de verantwoordelijkheid van de opdrachtgever (met de geschikte vorm, grootte en plaatsing en passend bij het type te installeren cabine).
- E. De opdrachtgever dient de gewenste startdatum 10 dagen voor aanvang van de werkzaamheden, nadat de opdrachtgever heeft gecontroleerd of de ruimtes geschikt zijn en het te installeren materiaal voorhanden is.
- F. De koper is verplicht de continuïteit van de installatie te garanderen vanaf de doorgegeven datum.
- G. De ruimtes moeten toegankelijk zijn en vrij zijn van (in de zone van installatie) accessoires, sanitair, meubels, uitstekende siertegels etc. die een obstakel vormen voor de installatie van douchewand. Een werkend stopcontact van 220 V moet aanwezig zijn.
- H. De koper moet bij de aankoop een volledig schema verstrekken van de plaatsing van de douchewand per verdieping/kamer.
- I. De koper ontheft het Samo Servicecentrum van iedere aansprakelijkheid als gevolg van schade aan in de installatiezone aanwezige voorzieningen als er geen voorafgaande kennisgeving is verstuurd door het sturen van een plattegrond van de voorzieningen de gewenste startdatum 10 dagen.
- J. Na het voltooiën van de installatiewerkzaamheden zal een controle worden uitgevoerd door de projectleider of door een vertegenwoordiger van uw keuze, die het Samo Installatierapport dient te ondertekenen.
- K. Voor uitzonderlijke verrichtingen die niet vooraf voorzien en overeengekomen waren, zal na het voltooiën van de werkzaamheden een vast tarief van € 60 per uur per technicus in rekening worden gebracht.
- L. De offertes voor het installeren/verwijderen van douchewand zijn niet inclusief het afvoeren van verpakkingsmateriaal of van de oude douchewand, tenzij dit tevoren bij het vastleggen van de offerte is overeengekomen.
- M. Voor het boren in materialen zoals aardewerk, marmer en glas zal € 80 extra in rekening worden gebracht.
- N. De afmetingen en structuur van de muren waar de douchewand worden geplaatst, moeten geschikt zijn om de douchewand te kunnen vastzetten zoals beschreven in de montage-instructies. Zo niet, dan moet dit door de verantwoordelijke voor de werkzaamheden de gewenste startdatum 10 dagen.
- O. Als de installatie niet kan worden uitgevoerd, zullen voorrijkosten in rekening worden gebracht € 160.

## Services avant & après vente - Service voor en na verkoop

| Code - Code   | Intervention - Operatie   | Description - Beschrijving   | (€)                           |
|---|---|--|-------------------------------|
| KU4000.01   | Installation de cabine de douche<br><i>Installatie van douchewand</i>                                     | Relèvement des mesures sur place<br><i>Detectie van demaatregelen op de site</i>   | <b>100</b>                    |
| KU7000.01   | Installation de cabine de douche<br><i>Installatie van douchewand</i>                                     | Installation 1 côté - <i>Installatie 1 zijde</i>   | 0 - 100 cm<br><b>325</b>      |
| KU7000.11   | Installation de cabine de douche<br><i>Installatie van douchewand</i>                                     | Installation 1 côté - <i>Installatie 1 zijde</i>   | 100 - 200 cm<br><b>410</b>    |
| KU7000.03   | Installation de cabine de douche<br><i>Installatie van douchewand</i>                                     | Installation 2 côtés - <i>Installatie 2 zijde</i>  | 0 - 100 cm<br><b>395</b>      |
| KU7000.33   | Installation de cabine de douche<br><i>Installatie van douchewand</i>                                     | Installation 2 côtés - <i>Installatie 2 zijde</i>  | 100 - 200 cm<br><b>470</b>    |
| KU7000.10   | Installation de cabine de douche<br><i>Installatie van douchewand</i>                                     | Installation 3 côtés - <i>Installatie 3 zijde</i>  | 0 - 100 cm<br><b>395</b>      |
| KU7000.20   | Installation de cabine de douche<br><i>Installatie van douchewand</i>                                     | Installation 3 côtés - <i>Installatie 3 zijde</i>  | 100 - 200 cm<br><b>470</b>    |
| KU7000.09   | Installation de receveur de douche, paroi pour baignoire<br><i>Installatie van douchetub, badschermen</i> | Installation de receveur de douche, paroi pour baignoire sur place<br><i>Installatie van douchetub, badschermen op de site</i> | <b>330</b>                    |
| KU7000.22   | Installation de colonne et système de douche<br><i>Installatie van douchekolom, douchesysteem</i>         | Installation de colonne et système de douche sur place<br><i>Installatie van douchekolom, douchesysteem op de site</i>         | <b>330</b>                    |
| Services tout compris dans un rayon de 30 km depuis le siège du Centre d'Assistance choisi<br><i>Complete service binnen 30 km van uw servicecentrum</i>          |   |  | <b>Compris<br/>Inbegrepen</b> |
| Interventions extraordinaires non prévues ni définies préalablement *K<br><i>Uitzonderlijke verrichtingen die niet vooraf voorzien en overeengekomen waren *K</i> |   | Frais fixe pendant 1 heure <i>Vaste kosten 1 uur</i>   | <b>60</b>                     |
| Pour des perçages sur des matériaux type grès cérame, marbre, verre *M<br><i>Voor het boren in materialen zoals aardewerk, marmer en glas *M</i>                  |   | Augmentation de <i>Verhoging van</i>   | <b>80</b>                     |
| Voyage inutile causé par une installation impossible *O<br><i>Onnodige reis veroorzaakt door de onmogelijkheid van het monteren *O</i>                            |   | Frais fixes pour le voyage <i>Vaste kosten voor de reis</i>  | <b>160</b>                    |

**N.B.** Les tarifs s'entendent pour une seule paroi de douche et sont exprimés en €.

**N.B.** De prijzen zijn per cabine en uitgedrukt in €.

# Qualité



**samo**, depuis toujours, a fait sien le concept de Qualité, une qualité qui implique chaque phase du process de fabrication.

Première société du secteur à obtenir la certification ISO 9000 en 1994, **samo** a continué son propre parcours qui s'est enrichi par des passages fondamentaux orientés vers la qualité totale, depuis la sélection des fournisseurs, en passant par la recherche de nouvelles technologies et de nouveaux matériaux, par le développement de projets innovants au travers de process de fabrication à l'avant-garde, jusqu'au service et l'assistance qualifiée à ses clients.

La marque de Qualité **samo** distingue ces étapes significatives et constitue un atout et une solide garantie pour toute la filière, pour un résultat final fiable et durable.

## Brevets

Brevet pour Modèle d'Utilité sur colonne de douche PICTOR pour notre code KR3000 (N° VR2008U000020):

Demande de brevet pour Modèle d'Utilité N. VR2008U000020 relatif À une colonne conçue pour la douche ou le bain déposée le 26.09.2008 [DOM. MOD. UT. N.VR2008U20].

Brevet multiple pour Design CEE (N° 001010839) pour les modèles:

(N° 001010839-0006) Colonne de douche **PICTOR**: code KR3000

(N° 001010839-0004) Colonne de douche **RIGAL**: codes KR1000 - KR2000 - KR2100

Pratique N° 46550: dépôt pour Design CEE N. 001010839 reçu le 29.09.2008 [DES. COM. N.001010839]

Brevet d'invention industrielle (N° VR2009A000060)

Demande de brevet d'invention industrielle Nr. VR2009A000060 dep. 29/4/2009 relatif À "Paroi de douche".

Brevet d'invention industrielle (N° VR2009A000148)

Demande de brevet d'invention industrielle Nr. VR2009A000148 dep. 28/9/2009 relatif À "Montant de support du panneau, en particulier pour les panneaux de fermeture de la paroi de douche".

Brevet d'invention industrielle (N° VR2011A000182):

Demande de brevet d'invention industrielle N. VR2011A000182 dep. 20/09/2011 relatif À "Élément de soutien étendu pour un panneau de fermeture de Paroi de douche".

Brevet d'invention industrielle (N° VR2011A000183):

Demande de brevet d'invention industrielle N. VR2011A000183 dep. 20/09/2011 relatif À "Structure d'emballage".

## Parois de douche

Les parois de douche **samo** sont conformes à la Directive Européenne 89/106/CEE (Produits de Construction) et ses modifications successives introduites par la Directive Européenne 93/68/CEE. L'actualisation des Directives citées ci-dessus est garantie par l'application par **samo** de la norme harmonisée EN14428:2015 (Parois de douche – Qualités fonctionnelles requises et méthodes de tests). En particulier la norme EN14428:2015 impose la vérification du produit grâce à des tests adaptés de ses caractéristiques de nettoyage, de résistance aux chocs, de résistance à la corrosion, de résistance aux agents chimiques et aux tâches, de résistance aux cycles humides/secs, de durée des cycles d'ouverture/fermeture des panneaux, de stabilité selon la norme ISO7892:1988 et d'étanchéité.

• DECLARATION DE CONFORMITE CE EN14428:2015: disponible sur notre site [www.samo.it](http://www.samo.it)



## De Kwaliteit



**samo** heeft zich, sinds altijd, het concept van kwaliteit eigen gemaakt, een kwaliteit die elke fase van haar ondernemingsproces impliceert. Eerste onderneming in haar sector om, sinds 1994, de ISO 9000 certificatie te hebben bekomen, heeft **samo** haar parcours in die zin voortgezet en heeft zich geleidelijk aan via fundamentele overgangen, zij het in de keuze van haar leveranciers, research naar nieuwe technologieën en materiaal, alsook de ontwikkeling van innovatieve projecten d.m.v. avant-garde productie processen zowel als service en gekwalificeerde bijstand aan haar cliënteel, opgewerkt naar het label van totaal kwaliteit. De kwaliteit die **samo** vandaag biedt is de bekroning van deze significatieve overgangen en vormt een vaste spil en stevige waarborg binnen al haar sectoren, voor een betrouwbaar en duurzaam eindresultaat.

## Patent

*Patent voor gedeponeerd model voor douchekolom PICTOR Onze Code KR3000 (N° VR2008U000020):  
octrooiaanvraag voor gedeponeerd model N. VR2008U000020 op een douchekolom voorzien voor gebied douche of bad neergelegd op 26.09.2008 [DOM. MOD. UT. N.VR2008U20].*

*Meerdere patent voor het Gemeenschapsmodel (N° 001010839) voor modellen:  
(N° 001010839-0006) Douchekolom PICTOR: code KR3000  
(N° 001010839-0004) Douchekolom RIGAL: codes KR1000 - KR2000 - KR2100  
Praktijk N° 46550: Borgsom Gemeenschapsmodel N. 001010839 ontvangen Op 29.09.2008 [DES. COM. N.001010839].*

*Patent voor industriële uitvinding (N° VR2009A000060)  
Octrooiaanvraag voor industriële uitvinding N. VR2009A000060 dep. 29/4/2009 aan op "Douchewand".*

*Patent voor industriële uitvinding (N° VR2009A000148)  
Octrooiaanvraag voor industriële uitvinding N. VR2009A000148 dep. 28/9/2009 aan op "fixatie en juiste afstelling van paneel aan muur voor Duschkabine".*

*Patent voor industriële uitvinding (N° VR2011A000182):  
Octrooiaanvraag voor industriële uitvinding N. VR2011A000182 dep. 20/09/2011 aan op "Uitgebreide ondersteuning element van afsluiting panel voor Duschkabine".*

*Patent voor industriële uitvinding (N° VR2011A000183):  
Octrooiaanvraag voor industriële uitvinding N. VR2011A000183 dep. 20/09/2011 aan op "verpakking Structuur".*

## Douche wanden

Alle **samo** douchewanden zijn conform de Europese Norm 89/106/CEE (bouw producten) en aan de daaropvolgend in voege tredende wijzigingen via de Europese Norm 93/68/CEE. Het opvolgen van bovenvermelde normen wordt gegarandeerd a.h.v. toepassing, door **samo**, van de overeenstemmende norm EN14428:2015 (Douchewanden – functionele vereisten en proef methoden). De norm EN14428:2015, in het bijzonder, vereist controle op de producten .h.v. aangepaste proeven op de karakteristieken van onderhoud, schokbestendigheid, weerstand aan invreten, weerstand aan chemische agenten en vlekken, weerstand aan vocht/opdroog cycli, weerstand aan open/sluiten cycli van de wand, stabiliteit volgens norm ISO7892:1988 en waterdichtheid.

• CE Conformiteitsverklaring EN14428:2015: beschikbaar op website [www.samo.it](http://www.samo.it)





# Les matériaux

• **ALUMINIUM** : les profilés en aluminium sont réalisés avec un matériau primaire de très haute qualité. L'aluminium avec une haute résistance à la corrosion est un matériau qui est en mesure de traduire idées et projets au travers de l'extrusion qui est effectuée au moyen de matrices, conçues par le Bureau Technique interne de SAMO et de propriété exclusive SAMO. Le vernissage est effectué sur les chaînes de peinture SAMO ; chaque profilé subit un pré-traitement de dégraissage et de phosphochromatation avant d'être verni au moyen de poudres époxydes appliquées selon un procédé électrostatique sur toute sa surface, permettant d'obtenir après polymérisation un revêtement résistant et inaltérable dans le temps.

Le brillantage et le satinage sont obtenus au moyen de processus chimiques précédés d'un brossage minutieux des profilés destinés à les rendre résistants et inaltérables au fil du temps.

• **ACIER INOXYDABLE** : sa caractéristique principale est qu'il ne rouille pas. Dans les milieux naturels, l'oxydation du chrome contenu dans l'acier inoxydable (autrement appelée passivation) forme sur sa surface une pellicule protectrice d'oxydes et hydroxydes de chrome extrêmement mince; cette pellicule évite la corrosion et la formation de rouille. L'acier inoxydable utilisé par SAMO est l'AISI304 (X8CrNi1910 UNI EN 10088-1).

L'AISI304 est un acier à structure austénitique contenant un haut pourcentage de chrome, qui est l'élément de base de la passivation protectrice naturelle.

Principales propriétés de l'AISI304: il a une excellente résistance à la corrosion et il ne rouille pas, il est facilement façonnable, il est facilement nettoyable et il a un excellent coefficient hygiénique, dans le cas d'une cuisson totale, il ne se magnétise pas. Justement pour ses caractéristiques particulières, l'AISI304 est l'acier inoxydable le plus utilisé pour la réalisation d'articles de la maison (casseroles et couverts) et dans l'ameublement.

• **LAITON** : c'est un alliage cuivre-zinc, qui présente de remarquables caractéristiques d'élaboration aussi bien à chaud qu'à froid. Il est utilisé habituellement dans la production de barres et de tréfilés mais également pour des réalisations spécifiques. Grâce à son exceptionnelle prédisposition à être chromé, il garantit un produit de qualité constante dans le temps.

• **POLYSTYRENE** : il est granulé à l'origine. En le chauffant à haute température dans une installation d'extrusion, il se transforme en une plaque solide, légère, possédant un indice de résistance à la flexion élevé. L'installation d'extrusion est dotée de cylindres sur lesquels sont gravés plusieurs décors exclusifs SAMO qui se gravent sur le panneau.

• **STONEFIT-STONE** : c'est un matériau composite, formé de fibres naturelles minérales et de résine. Il est revêtu d'un coating à effet esthétique opaque. Ce revêtement bénéficie d'excellentes caractéristiques de résistance pour une complète restitution de la surface. Ce produit est fabriqué à partir de matériaux technologiquement à l'avantgarde et d'un fort impact esthétique: sa grande capacité de résistance aux rayures et à l'abrasion en permet un usage quotidien et garantit dans le temps sa finition opaque d'origine; caractéristique distinctive de STONEFIT, il peut être réparé de dommages superficiels tels qu'égratignures, brûlures de cigarette et taches tenaces, redonnant à la surface sa beauté originelle.

Il est conseillé de n'employer que des détergents en gel ou sous forme de poudre à récurer utilisés avec une éponge abrasive de type Scotch Brite®. Attention toutefois, certaines substances chimiques peuvent endommager la surface du receveur de douche STONEFIT: sont déconseillés l'entretien ou le nettoyage au moyen d'acides ou de bases fortes (acide chlorhydrique, soude caustique), d'acétone, de trichloréthylène et de substances utilisées dans le domaine de la peinture et des vernis.

• **MATERIAU ACRYLIQUE** : il est léger, il présente une surface toujours brillante avec des couleurs inaltérables et possède une isolation thermique de très haute qualité. Le matériau est travaillé par moulage spécial à chaud sur des installations de mise en forme de produit situées à l'intérieur même des sites de production SAMO. Le produit est ensuite renforcé par une résine polyester spéciale et des fibres de verre qui le rendent résistant et durable dans le temps.

• **ELEMENTS DE FIXATION ET DE RACCORDEMENT** : ils sont étudiés et réalisés dans les matériaux les plus adaptés pour leur garantir durée dans le temps et qualité (acier, nylon, abs, teflon, laiton, zama, ...)

Les systèmes de coulissant et les guides spécifiques sont garantis pour une fermeture parfaite et la meilleure des étanchéités.

# De Materialen

• **ALUMINIUM:** De aluminium profielen worden vervaardigd op basis van primaire materialen van zeer hoge kwaliteit. Aluminium, dat heel resistent is tegen corrosie, heeft de vaardigheid om ideeën en design waar te maken door extrusie uit mallen. Samo's interne engineering bureau ontwerpt zelf deze mallen en SAMO heeft alzo het exclusieve recht over deze. Elk individueel profiel wordt initieel gesneden en geboord om zodoende de kwaliteit door de tijd heen te garanderen. Het vernissen van de profielen gebeurt op de technologisch hoogstaande verfinstallaties van SAMO; elk profiel afzonderlijk, ondergaat een voorafgaande ontvettings- en fosfchromatische behandeling alvorens vernist te worden met epoxy poeders die volgens een electrostatisch procédé worden aangebracht over heel het oppervlak, wat na polymerisatie resulteert in een resistente en onaantastbare bedekking door de tijd heen. Glanzende en satijn afwerking worden bekomen door chemische processen voorafgegaan door nauwkeurige borstelen van de profielen om deze resistent en onaantastbaar door de tijd heen te houden.

• **RVS:** hoofdenmerk, het roest niet. In natuurlijke omgeving vormt de oxidatie van het in het rvs aanwezige chromium (ook passiviteit genoemd) een dunne oppervlakte beschermfilm van oxiden en hydroxiden die oxidatie en roest tegengaat. Het RVS zoals door SAMO gebruikt is van het type AISI304 (X8CrNi1910 EN 10088-1). Het AISI304 is een RVS met een hoog chromium gehalte in de austenitische structuur die het basis element is van de natuurlijke bescherminggevendende passiviteit. AISI304's hoofdenmerken: het heeft een optimale resistentie tegen corrosie en roest, is makkelijk bewerkbaar, eenvoudig te onderhouden en heeft een optimaal hygiënisch coëfficiënt en wordt bovendien in gloeiende toestand niet gemagnetiseerd. Het is net omwille van deze karakteristieken dat AISI304 hoofdzakelijk gebruikt wordt voor het vervaardigen van huishoudelijke- (potten en pannen, messenwerk, ...) en interieurartikelen.

• **MESSING:** een koper-zink legering, die een zeer mogelijkheid van hot vervormbaarheid in hete en warme conditions. In feit is gebruikt voor staven, drawns en bijzonder wroughts. De messing, dankzij haar bekwaamheid om chroom, subsidies een duurzaam kwaliteit.

• **POLYSTYREEN:** is oorspronkelijk in granulaat vorm. Door deze te verhitten op hoge temperatuur in een extrusie installatie, wordt er vorm gegeven aan een robuust, licht paneel met een hoge flexibiliteitweerstand index. De extrusie installatie is uitgerust met cilinders gegraveerd met exclusieve SAMO designs dewelke zich op het paneel indrukken.

• **STONEFIT-STONE:** composietmateriaal gemaakt van natuurlijke mineralen en hars. Bedekt met een laag coating met een mat aanzicht. Deze bekleding combineert optimale weerstand met de volledige herstelbaarheid van het oppervlak. Het product wordt gemaakt van technologisch moderne materialen met een groot esthetisch aanzicht: dankzij de grote schuur- en krasbestendigheid is het materiaal ideaal voor een dagelijks gebruik en blijft de matte afwerking, het onderscheidende kenmerk van STONEFIT, behouden. Oppervlakkige schade, zoals krassen of hardnekkige vlekken kunnen worden gerepareerd, waardoor de natuurlijke pracht van het oppervlak wordt hersteld.

We raden het gebruik aan van reinigingsmiddelen in gelvorm of schuurmiddelen en Scoth Brite® schuursponsen. Bepaalde chemische producten kunnen het oppervlak van de STONEFIT douchebak beschadigen: daarom raden we het gebruik af van sterke basen en zuren (chloorzuur, natronloog), ketonen (aceton), oplosmiddelen op chloorbasis (trichloorethyleen) en producten die in de verfsector worden gebruikt.

• **ACRYL:** is een licht materiaal met immer glanzende en gepolijste uitzicht met onaantastbare kleur en zeer hoge thermische isolatiefactor. Het materiaal ondergaat een speciale thermische vormgevingsprocédé op de installaties binnen de SAMO productiesite. Nadien wordt het product versterkt met een speciaal polyesterhars en glasvezels wat het resistent en duurzaam door de jaren heen houdt.

• **BEVESTIGINGSTOEBEHOREN EN KOPPELINGEN:** zijn bestudeerd en ontworpen met de meest gepaste materialen om levensduur en kwaliteit te garanderen (staal, nylon, ABS, teflon, messing, zamak,...)

De glij- en speciale geleidingssystemen waarborgen een perfecte afsluiting en waterdichtheid.

# StarClean

• **VERRE TREMPÉ:** il est obtenu par durcissement au moyen d'un traitement thermique.

Le verre, avant le trempage, est découpé en respectant les dimensions demandées et subit toutes les élaborations nécessaires comme le polissage des arêtes, les perçages, les évasements. Le verre est ensuite posé sur une table à roulements qui lui permet d'être déplacé jusque dans un four, à l'intérieur duquel il est porté à une température de 640° C et éventuellement son galbe lui est appliqué.

Immédiatement à la sortie du four, le verre est brusquement refroidi par des jets d'air frais à haute pression, refroidissant ainsi les couches superficielles et en permettant le durcissement et son raidissement consécutif alors que la partie interne demeure chaude plus longtemps. Le refroidissement successif de la partie interne produit un effort de compression sur la surface du verre, effort équilibré par les tensions relâchées de la partie interne.

La formation de cet état permanent de tension provoque une absorption d'énergie élastique de la part du verre; quand un verre trempé se casse, l'énergie emmagasinée se libère sous forme d'énergie superficielle. Aussi lors d'une casse se forment de minuscules fragments non coupants, au contraire de ce qui se passe lorsqu'un verre ordinaire se rompt voyant la formation de grands fragments pointus, coupants et très dangereux.

Pour cette raison le verre trempé est considéré comme "verre de sécurité" et cette caractéristique est largement utilisée dans l'industrie automobile dans laquelle il est utilisé pour réaliser les vitres latérales des voitures, et en général dans toutes les applications où les fragments de verre brisé pourraient blesser des personnes, comme par exemple pour les portes ou séparations des habitations ou bureaux.

Cependant dans certaines situations, il est possible de rencontrer des problèmes de sécurité à cause de la tendance du verre trempé à se briser complètement à la suite de chocs. Il est pour cela indispensable que le panneau de verre soit manipulé avec précaution.

S'il s'avère nécessaire d'appuyer le verre au sol, cela doit être fait avec beaucoup de précaution en évitant absolument de le reposer sur les arêtes, mais en l'appuyant délicatement sur toute la longueur du côté. Il est en outre indispensable d'intercaler une couche amortissante entre le verre et le sol (par exemple le carton de l'emballage).

## Pourquoi choisir un traitement avec le procédé StarClean

- **StarClean vous ne le trouverez que chez samo:** samo a intégré l'exclusif traitement dans son propre process productif optimisant ainsi les résultats en terme de qualité et de coûts.
- **StarClean est spécifique pour les verres des parois de douche:** il agit de manière permanente sur les molécules de silicium contenues dans le verre.
- **StarClean est sûr:** la technologie adoptée garantit en permanence la meilleure performance du traitement effectué.
- **StarClean N'EST pas auto-nettoyant.**
- **StarClean est hydro répulsif:** il est appliqué sur les deux faces du panneau en verre; l'eau glisse et rend le nettoyage beaucoup plus simple et efficace; avec un simple séchage, on évite que ne se forment tâches ou traces.
- **StarClean est anti-calcaire:** l'eau, en glissant, réduit considérablement la formation du calcaire; les éventuelles traces qui demeurent sont faciles à enlever car elles ne réussissent pas à adhérer sur la surface du verre.
- **StarClean est anti-rayures:** le traitement rend les surfaces du verre plus résistantes aux rayures.
- **StarClean est résistant aux chocs:** le traitement rend les surfaces du verre plus résistantes aux chocs.
- **StarClean est plus brillant:** le traitement rend les surfaces du verre plus brillantes.
- **StarClean est de série ou en option:** il est tellement demandé qu'il est déjà de série sur de nombreuses séries de parois de douche. SAMO est cependant capable d'offrir StarClean en option également sur les autres gammes de produits pour rendre le choix opportun.
- **StarClean est personnalisable:** il existe la possibilité de personnalisation avec une inscription. L'inscription devient visible seulement pendant l'utilisation de la paroi de douche (cf. image PERSONNALISATION).

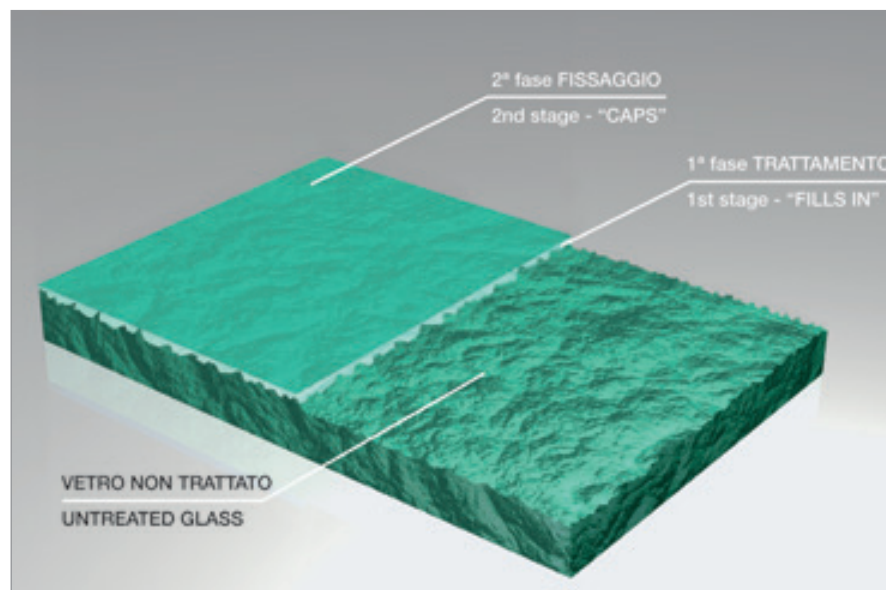

### ACTION DU TRAITEMENT

Fine barrière, créée par une action chimique spécifique, avec effet hydro répulsif.

# StarClean

• **GETEMPERD GLAS:** wordt bekomen door verharding via verhitting.

Voor het temperingsproces wordt het glas nauwkeurig op maat gesneden en wordt afgewerkt met alle benodigde behandelingen zoals afschuiven van de randen, boring van eventueel benodigde gaten en aanmaken van specifieke rondingen e.d.

Het glas wordt vervolgens op een rolband gelegd die deze naar de oven voert waarin het glas geleidelijk aan naar de gepaste  $T^{\circ}$  van  $640^{\circ}$  brengt en waar het eventueel ook wordt gebogen.

Onmiddellijk nadat het glas de oven verlaat, wordt het meteen afgekoeld door stromen koude lucht onder hoge druk, zodoende worden de bovenste lagen getemperd en leiden tot een versterkte glasplaat. De binnenste lagen van het glas blijven ietwat langer heet. Het geleidelijke afkoelen van de binnenste lagen leidt tot een samendrukkende kracht op de buitenste lagen van het glas, in evenwicht gehouden door distensieve spanning van de interne lagen van het glas.

Het vormen van deze constante staat van spanning brengt een absorptie van elastische energie door het glas mee; wanneer een dergelijk behandelde glasplaat breekt, wordt de opgeslorpte energie opeens bevrijd onder vorm van oppervlakte energie wat resulteert in het barsten in duizenden kleine niet scherpe glasdeeltjes. Een klassieke glasplaat daarentegen barts in grote scherpe en dus gevaarlijke glasscherven.

Voor deze reden, wordt getemperd glas aanzien als "veiligheidsglas" en wordt dit procédé veel gebruikt in de automobiel industrie waar het gebruikt wordt voor de zijruiten alsook in alle andere toepassingen waar een glasbreuk risico geeft om personen in gevaar te brengen zoals bijvoorbeeld glazen deuren, structurele toepassingen of afschermingen.

In bepaalde omstandigheden bestaat er wel een veiligheidsrisico, daar getemperd glas de neiging heeft spontaan te versplinteren bij bruuske schokken. Het is daarom ten stelligste aangeraden de glazen panelen met uiterste zorg te behandelen.

Indien U genoodzaakt bent het glazen paneel op de vloer neer te zetten, moet absoluut vermeden worden deze op de hoeken neer te zetten. Geef eerder voorkeur deze mooi vlak, over heel de glaslengte rustig neer te zetten. Voorzie ook een zachte tussenlaag om deze netjes op te leggen (de kartonne verpakking bijvoorbeeld is hiervoor perfect).

## De belangrijkste redenen om voor een "StarClean" behandelde douchewand te opteren

- **StarClean is een uniek samo aanbod:** Samo heft de exclusieve behandeling in zijn productieproces geïntegreerd ter optimalisatie van de resultaten in termen van kwaliteit en kost
- **StarClean is specifiek ontworpen voor behandeling van het glas:** het werkt permanent aan de moleculen van silicium in het glas.
- **StarClean is zeker:** de toegepaste technologie verzekert altijd het beste resultaat van de toegepaste behandeling.
- **StarClean is NIET zelfreinigend.**
- **StarClean is waterafstotend:** hij is aangebracht op de twee oppervlakken van het paneel; het water glijdt af en maakt de onderhoudsbeurt veel eenvoudiger en efficiënter; door simpelweg af te wrijven vermijdt men filmvorming of vlekken.
- **StarClean is antikalk:** het water glijdt af en reduceert zodoende opmerkelijk de kalkafzetting; de eventueel resterende sporen zijn eenvoudig te verwijderen daar deze zich niet aan het glasoppervlak kunnen vastzetten.
- **StarClean is anti-kras:** de behandeling maakt het glas resistenter aan krassen.
- **StarClean is schokbestendig:** de behandeling maakt het glas resistenter aan schokken.
- **StarClean is glanzender:** de behandeling maakt het glas blinkender.
- **StarClean in basis dotatie of optioneel:** is dermate veel nagevraagd dat hij reeds in basis dotatie op meerdere reeksen is aangebracht. SAMO is daarenboven in staat om Starclean optioneel op alle andere reeksen aan te bieden om zodoende de kans te laten de juiste keuze te maken.
- **StarClean is verpersoonlijkbaar:** er bestaat de mogelijkheid om het glas te verpersoonlijken met een opschrift. Het opschrift wordt zichtbaar bij gebruik van de douche (zie afbeelding VERPERSOONLIJKING).

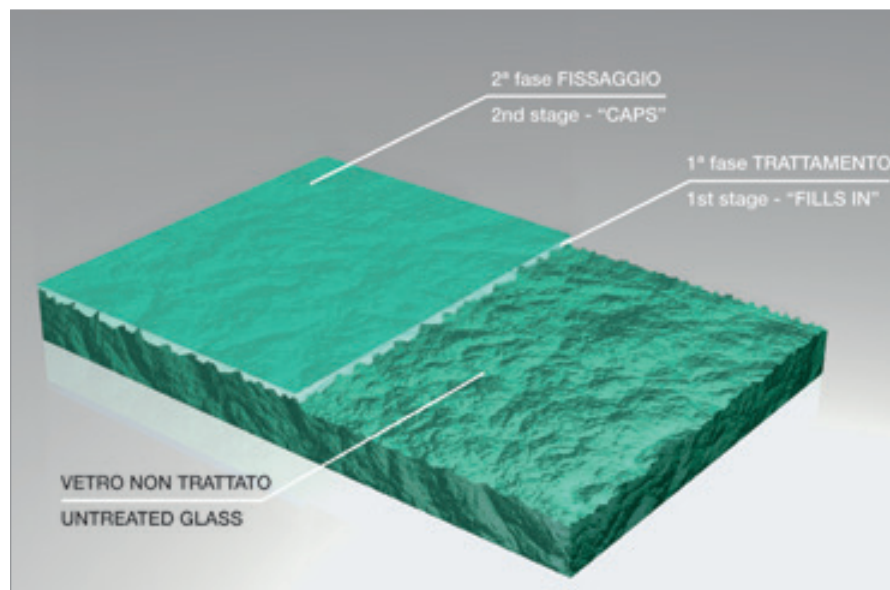

### BEHANDELINGSACTIE

Fijn scherm, verwezenlijkt door goedgekeurde chemische behandeling, met waterafstotend effect.



# Nettoyage des produits

## PRÉAMBULE

Considérant qu'aucun matériel n'est parfaitement résistant aux agents nettoyeurs en vente dans le commerce, le NON RESPECT des instructions suivantes peut entraîner le REFUS de la prise en charge sous GARANTIE des Produits Samo.

## AVERTISSEMENTS GÉNÉRAUX:

- LIRE attentivement les étiquettes des produits détergents que vous utiliserez pour le nettoyage et l'entretien des parois et cabines de douche Samo.
- NE PAS UTILISER de produits dont les étiquettes ne sont pas claires ou sont incomplètes.
- CONSERVER pendant quelques mois les emballages des produits que vous utilisez pour d'éventuelles vérifications et/ou contestations.

## MODALITÉS DE CHOIX DES PRODUITS DÉTERGENTS

- NE PAS UTILISER les produits indiqués ci-après:
  - a) Produits Corrosifs, parmi lesquels produits à base de Chlore (Hypochlorite et similaires comme les produits à base de Javel).
  - b) Produits à base d'Oxygène Actif (comme par exemple les Perborates).
  - c) Produits à base Acide (comme l'Acide Chlorhydrique (Muriatique), Acide Nitrique ou Nitrates, Acide Fluorhydrique ou Fluorures).
  - d) Produits à base de Soude et, en général, produits caractérisés par des valeurs de pH inférieures à 6 et supérieures à 8.
  - e) Produits abrasifs et/ou en poudre car ils peuvent endommager mécaniquement et irrémédiablement la paroi ou la cabine de douche.
- UTILISER les produits indiqués ci-après:
  - a) Produits détergents de type délicat, contenant exclusivement des tensioactifs, même à base de Phosphates, caractérisés par des valeurs de pH comprises entre 6 et 8.
  - b) Dans le cas d'incrustations provoquées par la présence d'eaux dures, il est conseillé d'utiliser des produits à base de vinaigre ayant des valeurs de pH proches de 5.Dans ce cas, lire attentivement les instructions décrites ci-après:
  - Procéder aux opérations de nettoyage aussitôt que possible et de toutes façons après l'utilisation de la paroi ou cabine de douche; et ce afin d'éviter que ne se forment des incrustations et des durcissements des dépôts.
  - Utiliser toujours de l'eau tiède et des éponges délicates ou des chiffons humides.
  - Rincer toujours à l'eau tiède.
  - Essuyer toujours les parties métalliques avec un chiffon humide (comme par exemple en microfibres).

## NOTE IMPORTANTE

Après l'utilisation des détergents et l'essuyage de la paroi ou la cabine de douche, il est recommandé de faire circuler de l'air frais(\*) dans la pièce où se trouve la paroi ou la cabine de douche et surtout à l'intérieur même de la paroi ou cabine de douche; ceci afin de permettre au matériel de conserver un bon niveau d'"autoprotection" face aux phénomènes d'oxydation. Ceci est particulièrement le cas pour les parois ou cabines de douche "fermées".

(\*) Par air frais, il ne faut pas comprendre air froid mais air non confiné.



NETTOYAGE  
avec un simple séchage, on évite que ne se forment tâches ou traces.



PERSONNALISATION

# Reiniging van onze producten

## INTRODUCTIE

Omdat geen enkel materiaal perfect bestand is tegen elk reinigingsmiddel verkocht in supermarkten, kan het NIET VOLGEN van onderstaande instructies, reden zijn dat de GARANTIE vervalt op de Samo producten.

## ALGEMENE WAARSCHUWING

- LEES zorgvuldig het etiket op het product dat u gaat gebruiken om uw Samo douchewand schoon te maken
- GEBRUIK NOOIT producten met etiketten die niet (duidelijk) leesbaar of incompleet zijn.
- BEWAAR voor een paar maanden de verpakking van het schoonmaakmiddel dat u heeft gebruikt voor eventuele controle en/of klachten.

## HOE TE BEPALEN WELK SCHOONMAAKMIDDEL U WILT GEBRUIKEN.

- GEBRUIK NOOIT de onderstaande producten
  - a) Bijtende producten zoals producten die chloor bevatten (hypochloriet of soortgelijke producten zoals bleekwater.)
  - b) Producten die actieve zuurstof bevatten (bv Perboraten).
  - c) Producten die Acid bevatten (zoals zoutzuur, salpeterzuur of nitraten, waterstoffluoride of fluoriden).
  - d) Producten die Soda bevatten en in het algemeen een pH waarde hebben lager dan 6 of hoger dan 8.
  - e) Schurende producten en/of poeders die de douchewand mechanisch en onherstelbaar kunnen beschadigen.
- GEBRUIK onderstaande producten
  - a) Zachte reinigingsmiddelen die uitsluitend oppervlakte actieve stoffen bevatten of zelfs fosfaten gekenmerkt met een pH waarde tussen de 6 en 8.
  - b) In geval van kalkafzetting veroorzaakt door hard water, is het raadzaam om op azijngebaseerde producten te gebruiken met een pH waarde van ongeveer 5. In dit geval, lees zorgvuldig onderstaande instructies.
  - Start met schoonmaken zo spoedig mogelijk en in ieder geval kort na gebruik van de douche, snelle reiniging helpt bij voorkoming van kalk en vuilvorming.
  - Spoel altijd na met warm water.
  - Droog altijd metalen delen met een zachte doek.

## • BELANGRIJK

Na gebruik van reinigingsmiddelen en het drogen van de douchewand, is het aanbevolen dat verse lucht circuleert (\*) in de ruimte waar de douchewand is geïnstalleerd, vooral in de douchecabine zelf, dit helpt om te voorkomen dat materialen onderworpen worden aan oxidatie verschijnselen. Dit is in het bijzonder belangrijk voor gesloten douchecabines.

(\*) Onder frisse lucht wordt koude niet verontreinigende lucht bedoeld.



**KUISEN**  
door simpelweg af te wrijven vermijdt men  
filmvorming of vlekken.



VERPERSOONLIJKING

# e-samo

e-samo fait partie des services à haute valeur ajoutée que Samo offre à ses clients dans le cadre du développement-partenariat. Dans un monde où l'accès instantané aux informations est devenu un élément incontournable, e-samo est l'outil créé par Samo grâce auquel chaque client a la possibilité d'accéder à l'information de manière rapide et exhaustive, garantissant professionnalité et amélioration du service vers le client final. Grâce à cette plateforme web, e-samo permet aux utilisateurs de pouvoir accéder au process complet de gestion de ses propres commandes, depuis la saisie de sa commande en passant par le contrôle des articles disponibles et le contrôle du statut des commandes jusqu'à l'interaction directe avec le personnel Samo.



# web services

Le portail est le point de départ du réseau de services e-samo, une porte grande ouverte sur le monde des informations disponibles chez Samo : au travers d'un seul et unique point d'accès. Clients, Agents, Centres d'Assistance, Architectes, etc... tous peuvent accéder à une grande quantité d'informations, services et applications existantes partagés entre collègues, clients, partenaires et fournisseurs.

Le portail Samo assume trois fonctions essentielles :

- \* il permet de saisir rapidement ses commandes ;
- \* il rassemble et organise l'énorme quantité de données générées et diffusées au sein de l'entreprise, les mettant à disposition des utilisateurs au moyen d'une interface simple et intuitive ;
- \* il met en contact tous les acteurs de la filière et leur permet de dialoguer directement. Les avantages que Samo se propose de faire bénéficier à tous ses clients sont :
  - \* une meilleure capacité décisionnelle grâce à l'accès à des informations rassemblées, existantes dans différents systèmes et à des endroits divers ;
  - \* une vision cohérente de l'organisation de l'information au sein de l'entreprise permettant aux clients d'individualiser les informations grâce à une interface unique et intuitive; des accès directs à des états, analyses, requêtes et données relatives aux informations statistiques.

Pour en savoir plus, connectez-vous au portail: <https://portal.samospa.net:4430/SAMO>  
Ou envoyez un e-mail à: [portal@samo.it](mailto:portal@samo.it)

## NOS SERVICES

### Disponibilité des articles en ligne



Depuis le portail, cette fonction permet de contrôler la disponibilité des articles en stock avant de passer commande. Pour connaître la disponibilité, saisir le code du produit suivi du caractère \* (astérisque) de manière à ce que la recherche s'étende à l'ensemble des finitions de cet article.

Via e-mail  
ce même service de disponibilité des produits est disponible également par mail.

### Saisie des commandes



Différentes modalités de saisie des commandes

La saisie des commandes peut être exécutée selon deux modalités principales, selon les nécessités de l'utilisateur:

- \* Directe: saisie depuis le portail.
- \* EDI : échange de dossiers informatisés grâce à divers systèmes de gestion.

### Etat des commandes en ligne



Depuis le portail sur une seule et unique page il est possible de:

- \* garder une trace de ses commandes en phase de production ou d'expédition.
- \* d'un clic de souris, approfondir l'analyse en vérifiant la présence de retard ou de blocage.

Via e-mail  
Le même contrôle de l'état des commandes est disponible également par e-mail.

### Contrôle du statut des commandes



Depuis le portail, cette fonction permet de contrôler:

- \* Statut des commandes : statut général des articles commandés en production/expédition.
- \* Traçabilité: recherche détaillée à partir de l'état.
- \* Flux de documents: connexion entre Commande, Bon de Livraison et Facture et impression du pdf.
- \* Gestion des Retours: visualisation des retours effectués avec toutes les références.
- \* Commandes EDI: historique des commandes transmises par EDI.
- \* Analyse statistique sur l'historique des commandes/factures avec comparaison sur les trois dernières années.

### Support aux utilisateurs



Collaboration-CHAT

Les utilisateurs connectés au portail ont la possibilité de contacter via CHAT, en temps réel, leurs référents commerciaux et techniques personnels chez SAMO.

Télé-assistance

A la demande de l'utilisateur, notre service technique interne peut se connecter directement sur votre propre ordinateur et contrôler en ligne le problème tout en dialoguant via CHAT.

Documents, Manuels et Téléchargements

Toutes les informations techniques et commerciales sont disponibles dans la section des documents.



# e-samo

*e-samo valt binnen de diensten van hoge toegevoegde waarde, die Samo haar klanten als een ontwikkeling van het partnerschap aanbiedt. In een wereld waar directe toegang tot informatie is uitgegroeid tot een dominante variabele, is e-Samo het door Samo gemaakte instrument die elke klant de mogelijkheid biedt om snelle en gepaste toegang tot informatie te verkrijgen, in een zorg van gegarandeerd professionalisme en verbetering van de dienstverlening aan de eindverbruiker. Dankzij dit webplatform, geeft e-samo de gebruikers toegang tot het volledige proces van het beheer van hun eigen bestellingen, vanaf invoering van het inkooporder, tot de beschikbaarheid van items tot controle van de status ervan en dit zonder directe interactie met interne medewerkers.*



# web services

*Het portaal is het uitgangspunt in het e-samo diensten netwerk, een wijd open deur tot de beschikbare informatie binnen de Samo wereld: door middel van één enkel toegangspunt. Klanten, agenten, bijstandscentra, architecten enz. kunnen zodoende gebruikmaken van een breed aanbod aan beschikbare informatie, diensten en bestaande toepassingen en deze ook delen met collega's, klanten partners en leveranciers. Het Samo portaal heeft drie belangrijke functies:*

- snelle ingave van aankooporders;
- aanvaardt en organiseert de enorme hoeveelheid aan gegenereerde gegevens en verspreid deze binnen het bedrijf en wordt als informatie aan de gebruikers voorgesteld via een eenvoudige en intuïtieve web interface.
- stelt alle actoren in de toeleveringsketen in rechte verbinding en stelt hen in staat om rechte verbinding met mekaar te communiceren. De voordelen die Samo wenst te realiseren voor alle klanten zijn:
- betere besluitvormingscapaciteit door toegang tot geaggregeerde informatie aanwezig op verschillende systemen en in verschillende fysieke locaties;
- coherente visie over de informatieve organisatie binnen de firma waarmee klanten gemakkelijk informatie vinden door middel van één enkele, intuïtieve interface;
- directe links naar meldingen, analyses, aanvragen en gegevens met betrekking tot verkregen informatie.

Lees meer gerelateerd aan het portaal: <http://bit.ly/portalsamo>  
of schrijven naar de e-mail: [portal@samo.it](mailto:portal@samo.it)

## ONZE DIENSTEN

### Online beschikbaarheid van artikelen



Online beschikbaarheid van artikelen, deze functie laat toe om de beschikbaarheid van de artikelen in magazijn na te gaan alvorens een bestelling te plaatsen. Om deze beschikbaarheid te kennen, productcode invoeren, het is beter indien gevolgd door het joker teken \* (sterretje): dit onderzoek zal worden uitgebreid tot alle varianten van nagevraagd product.

Via e-mail

Bovenstaande controle op artikel beschikbaarheid, is ook beschikbaar via e-mail.

### Invoegen van inkooporders



Verskillende order invoeg mogelijkheden

Het invoegen van een order kan op twee specifieke manieren worden ingevoegd, afhankelijk van de behoeften van de gebruiker.

\* Direct: Invoeging via de portal.

\* EDI: digitale Bestanden uitwisseling tussen verschillende management systemen.

### Order status online



Via portal in een enkele pagina, kunt u:

\* poort houden van eigen orders in de productie/verzending.

\* met één klik nadere controle op aanwezigheid van vertragingen of enige blokkering.

Via e-mail

dezelfde controle op het orderstatus is ook beschikbaar via e-mail.

### Monitoring en controle van de orders



Vanaf de portal: deze functie laat volgende controles toe:

\* Status van het order: algemenestatus van artikelen in productie/verzending.

\* Traceerbaarheid: uitgebreid zoeken in document m.b.t. tot status.

\* Document flood: verbinding tussen order, zendnota en factuur en afdrucken van definitieve pdf.

\* Saldo beheer: visualisering van uitgevoerde betalingen met alle aanhorende referenties.

\* EDI Orders: bestel geschiedenis verstuurd via EDI.

\* Statistische analyse: historiek van de bestellingen/facturatie tot drie jaar terug online.

### Ondersteuning aan gebruikers



CHAT ondersteuning:

Gebruikers die zijn verbonden met de portal kunnen contact opnemen via CHAT, in real-time, met haar technische en commerciële Samo referenties.

Tele-bijstand

Op verzoek van de gebruiker, kan onze technische dienst zich rechtstreeks aansluiten op uw .computer en het eventuele probleem online controleren en communiceren via CHAT.

Documenten, handleidingen en downloads

Alle technische en zakelijke informatie zijn beschikbaar in het gedeelte documenten.

# Conditions Générales de Vente et de Transport

Dans ces Conditions Générales de Vente et de Transport, le terme SAMO désigne la société SAMO FRANCE Sarl pour la France et la société SAMO SPA pour la Belgique

1) Les prix HT indiqués en Euro dans ce tarif sont donnés sans engagement de durée et s'entendent pour marchandises départ dépôt SAMO FRANCE (Aix-en-Provence ou Paris), ou départ dépôt SAMO SPA en BELGIQUE, TVA non comprise.

2) La marchandise d'une valeur inférieure à 300 Euros expédiée en port Franco sera grevée d'un débit en facture au titre de participation aux frais de transport.

3) Conditions de livraison en FRANCE (départ Aix-en-Provence ou Paris)

|                      |  |
|----------------------|--|
| de 0 à 150 Euros     | Port dû                                |
| de 151 à 300 Euros   | Port Franco avec débit 20 € en facture |
| au delà de 300 Euros | Port Franco                            |

3) Conditions de livraison en FRANCE (départ Aix-en-Provence ou Paris)

|                      |  |
|----------------------|--|
| de 0 à 150 Euros     | Port dû                                |
| de 151 à 300 Euros   | Port Franco avec débit 20 € en facture |
| au delà de 300 Euros | Port Franco                            |

4) Pour des commandes d'un montant inférieur à 150 Euros, la livraison sera toujours en PORT DÛ et le paiement sera obligatoirement à 30 jours.

Le défaut de paiement d'une seule échéance rend toutes les autres immédiatement exigibles et SAMO se réserve le droit de suspendre ou d'annuler les commandes en cours, sans préjudice de tout autre recours.

5) En cas de défaut de règlement, les expéditions seront bloquées et les commandes en cours seront suspendues.

Lorsque le règlement interviendra, les commandes verront leur délai de livraison recalculé, selon les classes de fabrication mentionnées dans le tarif, à partir de la date de déblocage des commandes.

6) En cas de dépassement du crédit-encours maximum accordé, les commandes devront toujours être acceptées par SAMO

Par contre, les expéditions seront suspendues jusqu'au règlement d'au moins le montant nécessaire pour atteindre à nouveau le crédit-encours maximum accordé.

7) Au cours de l'exécution d'un marché, avant ou pendant les livraisons, nous nous réservons le droit de réclamer de l'acheteur caution bonne et solvable du prix des fournitures faites ou à faire et, en cas de refus, de résilier le marché.

Toute contestation concernant la facturation devra être formulée par écrit et dans les quinze jours de la réception de la facture par le client, sous peine d'irrecevabilité.

8) Il incombe au destinataire de vérifier l'état des marchandises à l'arrivée, en présence du livreur.

**Le destinataire doit, par conséquent, ouvrir et vérifier la marchandise à la livraison devant le transporteur.**

9) En cas de casse ou d'avarie, le destinataire doit impérativement le noter sur le récépissé de transport et sur le bon de livraison, et refuser le ou les colis cassés ou abîmés. En cas de colis manquant, le destinataire doit l'indiquer sur le récépissé de transport et sur le bon de livraison.

10) En France, l'Article 105 du Code du Commerce stipule que les réserves portées sur le récépissé de transport et sur le bon de livraison doivent être suffisamment claires, précises et explicites. En Belgique, ce même principe est applicable.

Exemple de réserves admises « refusé car colis cassé », « refusé car produit abîmé », « manque 1 colis ».

Attention, la mention « sous réserve de déballage » ne pourra en aucun cas être prise en compte en cas de litige car elle n'est pas admise par les tribunaux.

Toujours selon l'Article 105 du Code du Commerce en France, une confirmation des réserves par Lettre Recommandée avec Accusé de Réception doit être expédiée au transporteur dans les 48 heures suivant la réception de la marchandise et une copie doit nous en être adressée. **Pour la Belgique, le client doit se conformer à la même procédure.**

11) En l'absence de réserves expressément prévues sur le récépissé de transport et sur le bon de livraison, notre responsabilité ne pourra en aucun cas être engagée et toute réclamation ne pourra être prise en compte et donner lieu à une substitution gratuite de l'Article.

12) Les commandes sont sujettes à acceptation de SAMO.

**Aucune commande ne pourra être annulée ou modifiée sans le consentement de SAMO, qui se réserve le droit de facturer les éventuels frais inhérents.**

La confirmation de l'acceptation de modifications ou annulations et la facturation d'éventuels frais supplémentaires, sera confirmée par SAMO uniquement par écrit.

En cas d'acceptation écrite par SAMO de retour de marchandises, le client-expéditeur devra mettre à disposition et correctement emballé pour le transport, le matériel autorisé en retour à la date de retrait indiquée sur l'autorisation de retour.

Dans le cas contraire, SAMO se réserve le droit de facturer au client-expéditeur les coûts engendrés par la présentation du transporteur.

13) Les commandes sont soumises à l'approbation de SAMO.

**Aucune commande ne pourra être annulée sans l'accord de SAMO qui se réserve la faculté de débiter les éventuels frais et charges qui en découleraient.**

14) Les prix indiqués dans ce tarif ne sont pas contractuels: les commandes sont acceptées aux prix et aux conditions en vigueur au jour de l'expédition.

15) Pour les factures d'un montant inférieur à 300 euros, SAMO se réserve la faculté de modifier ses conditions de paiement.

16) L'emballage normal est gratuit, les éventuels emballages renforcés seront facturés en supplément.

17) Comment interpréter les CLASSES DE FABRICATION :

tous les produits « SAMO » sont regroupés par classes (A-B-C) en fonction de leur disponibilité moyenne en magasin et des délais de fabrication, préparation et expédition.

La classe A (avec l'indice de rotation le plus élevé) est caractérisée par un prix sur fond bleu et indique un délai de fabrication indicatif de 1-2 semaines à compter de la confirmation de la commande.

La classe B est caractérisée par un prix sur fond gris et indique un délai de fabrication indicatif de 2-3 semaines à compter de la confirmation de la commande.

La classe C (indice de rotation faible) est caractérisée par un prix sur fond gris et indique un délai de fabrication indicatif de 3-4 semaines.

**Pour le traitement StarClean prendre en compte l'augmentation d'une semaine pour le délai de fabrication.**

Une réponse automatique relativement à la disponibilité immédiate sur les dépôts nationaux peut également être demandée par le biais de notre serveur informatique en envoyant un e-mail selon la procédure habituelle à l'adresse suivante:

Pour la France: [stock-fr@samo.it](mailto:stock-fr@samo.it)

18) Pour la FRANCE, quand près du prix apparaît une étoile "★", cela signifie que le produit est tenu en stock en France et disponible pour livraison immédiate (sauf rupture de stock) depuis SAMO FRANCE.

19) Les délais de fabrication, ainsi que les délais de transport sont donnés à titre purement indicatif et ne constituent, en aucun cas, un engagement de notre part.

Aussi, ils ne peuvent être pris comme prétexte pour des annulations de commande, des retards de paiement ou des demandes de dédommagement.

Les commandes pourront être exécutées même partiellement sans que cela puisse constituer une cause d'annulation.

20) Il est possible de demander des **livraisons et des expéditions personnalisées** (sur palette, sur chariot métallique, en direct, etc. . .) en envoyant un e-mail à l'adresse de SAMO de manière à définir le mode d'expédition, les délais de livraison et à obtenir un devis relativement aux frais de transport et/ou aux frais de préparation et de confection d'emballages spécifiques.

21) Les expéditions seront effectuées par les moyens que SAMO jugera les plus indiqués et la **merchandise voyagera aux risques et périls du client**, même si elle est expédiée en franco-destination selon des accords particuliers.

22) **Les produits hors catalogue et/ou fabriqués selon une demande spécifique du client ne pourront en aucun cas faire l'objet d'une restitution.**

23) **Les paiements** doivent être effectués directement auprès de la société SAMO.

24) **Sauf accord particulier les paiements s'effectuent à la livraison.**

25) **En cas de retard de paiement à l'échéance convenue**, SAMO sans mise en demeure préalable, percevra des pénalités de retard égales au taux d'intérêt appliqué par la Banque Centrale Européenne (BCE) à son opération de refinancement la plus récente majorée de 10 % ainsi qu'une indemnité forfaitaire pour frais de recouvrement (Décret n°2012-1115 du 2 octobre 2012) calculées à partir de la date à laquelle le règlement aurait dû intervenir et sans préjudice des dépenses qui seraient à la charge du débiteur en cas d'action judiciaire. Si les frais de recouvrement s'avéraient supérieurs à 40 euros, SAMO se réservera le droit de demander sur justifications une indemnité complémentaire.

26) **Nos marchandises sont vendues avec une clause subordonnant expressément le transfert de leur propriété au paiement intégral du prix en principal et accessoires.**

Ne constitue pas paiement au sens de cette clause, la remise d'un titre créant une obligation de payer (traite ou autre).

En conséquence, les marchandises livrées restent notre propriété jusqu'à ce que le titre ait été effectivement payé.

Nous nous réservons le droit, à défaut de paiement d'une seule fraction du prix et quinze jours après mise en demeure restée infructueuse, de considérer la vente comme résiliée de plein droit, et d'obtenir restitution des marchandises livrées, avec ou sans ordonnance rendue, en France, par le Président du Tribunal de Commerce de Aix-en-Provence, auquel il est attribué compétence et ce sans préjudice de dommage et intérêts, en Belgique par le Président du Tribunal de Vérone (Italie)

L'éventuelle reprise par le vendeur des marchandises vendues en réserve de propriété impose à l'acheteur l'obligation de réparer le préjudice résultant de la dépréciation et de l'indisponibilité des biens concernés.

Pour la FRANCE :Loi n° 80-335 du 12 mai 1980, loi du 10 juin 1994, Code du Commerce art. L-122, loi du 1er juillet 1996 ; Pour la BELGIQUE, est valable le même principe car prévu dans le Code Civil Italien.

27) **Garantie.** SAMO garantit ses propres produits pour une période de **24 mois à compter de la date d'achat**, selon les dispositions du Code Civil et des directives Européennes en la matière.

**La garantie couvre exclusivement les vices et défauts de fabrication ou d'assemblage.**

Les défauts d'ordre esthétique ou structurel doivent être communiqués par écrit à **SAMO** seulement et exclusivement avant l'installation, en y alléguant les documents d'achat et de produit.

28) **La garantie engage SAMO seulement à la réparation et/ou au remplacement des éléments défectueux** : sont cependant exclues les prétentions supplémentaires de la part de l'acquéreur, et exclus toute demande d'indemnisation dérivant de la gêne occasionnée, ou charge ou coût accessoire relatif.

La garantie ne couvre pas les frais de main-d'œuvre et ceux résultant des opérations suivantes : démontage, remontage, transport sur site, etc. . .

La non conformité devra être identifiée et confirmée uniquement par du personnel autorisé par SAMO.

29) **Sont cependant exclus de la garantie les cas suivants:**

- si le défaut est dû au transport;

- casse des parties en verre trempé;

- si l'installation n'a pas été effectuée scrupuleusement selon les instructions de **SAMO**;

- si le vice de fonctionnement résulte d'une intervention sur le produit effectuée sans autorisation;

- si le fonctionnement défectueux provient de l'usure normale du produit, d'une négligence ou d'un défaut d'entretien de la part de l'acheteur eu égard aux indications alléguées au produit;

- si le défaut résulte de l'utilisation de détergents abrasifs, à base acide, ou de produits non adaptés à l'entretien de surfaces laquées, vernies, anodisées ou vitrées. Est conseillée l'utilisation des produits d'entretien de marque « **SAMO** »;

- si le fonctionnement défectueux résulte de la force majeure;

- altération, modification du produit du fait de l'acquéreur.

30) **SAMO décline toute responsabilité pour d'éventuels dommages causés à des personnes, des animaux ou des objets** et dus à des erreurs d'installation, de réglage, à une utilisation inappropriée ou à la carence d'observation des prescriptions indiquées dans la documentation alléguée au produit.

31) Les acheteurs et revendeurs successifs du produit sont invités à insérer en pied de leurs factures de vente le montant de l'écocontribution acquittée par le metteur sur le marché du produit et à informer les acheteurs successifs que cette écocontribution, déjà acquittée par le metteur sur le marché, permet la collecte et le traitement gratuit du produit en fin de vie.

Les opérateurs qui assurent l'incorporation, la pose ou l'installation des produits concernés dans un ouvrage, sont invités à faire figurer dans leur facture la mention suivante : «Le prix de la prestation et des matériaux intègre la contribution environnementale obligatoire selon l'article L 541-10-1 4° Code de l'Environnement, acquittée par l'entreprise responsable de la mise sur le marché des produits et matériaux. Cette contribution environnementale permet de financer le dispositif de tri, de réutilisation ou de recyclage, conformément aux dispositions des articles R543-288 et suivants du code de l'environnement.»

Numéro d'immatriculation au registre national des metteurs sur le marché de l'ADEME pour la filière Bâtiment catégorie 1 (inertes) : FR303408\_04ACRB. Numéro d'immatriculation au registre national des metteurs sur le marché de l'ADEME pour les éléments d'ameublement : FR303408\_10MSLC.

32) **Photos non contractuelles.** Sous réserve des écarts de couleurs liés aux techniques d'impression.

SAMO se réserve le droit d'apporter des modifications techniques et esthétiques à ses propres produits à tout moment et sans préavis, y compris les changements dans le volume et le poids

33) **Toute éventuelle négociation qui viendrait déroger, en totalité ou en partie, à ces Conditions Générales de Vente devra expressément faire l'objet d'un accord écrit de la part de SAMO.**

34) Cette liste de prix annule et remplace tous les précédents tarifs.

35) **En cas de contestation**, compétence exclusive, pour la FRANCE est donnée au Tribunal de Commerce de Aix-en-Provence et Loi applicable est la Loi Française, pour la BELGIQUE la compétence exclusive est donnée au Tribunal de Vérone (Italie) et la Loi applicable est la Loi Italienne.

36) SAMO déclare que les informations mises à sa disposition seront utilisées en vertu des **dispositions de la Directive Européenne en matière d'Informatique et de Liberté.**

37) **Les présentes Conditions Générales de Vente sont considérées comme acceptées par l'acheteur au moment de la commande.**



# Algemene Transport-En Verkoop Voorwaarden

*In deze algemene verkoops- en transportvoorwaarden, wordt met de term SAMO, de firma SAMO FRANKRIJK aangeduid voor Frankrijk en de firma SAMO SPA voor België en Nederland*

1) De in deze prijslijst gepubliceerde prijzen zijn in Euro, exclusief BTW. De prijzen zijn niet bindend in tijd voor SAMO en de goederen worden geleverd af voorraad SAMO FRANKRIJK (Marseille of Parijs), of af voorraad SAMO SPA Waalwijk voor BELGIË en NEDERLAND.

2) De goederen voor een netto bedrag onder de 300,00 Euro, Franco verzonden, zullen worden verrekend met een toeslag op factuur voor interventie in transportkosten.

3) Leveringsvoorwaarden in FRANKRIJK (vanuit Marseille of Parijs)

|                      |                                    |
|----------------------|------------------------------------|
| van 0 tot 150        | Port in rekening                   |
| van 151 tot 300 Euro | Franco met verrekening van 20 Euro |
| boven de 300 Euro    | Franco                             |

3) Leveringsvoorwaarden in België (vanuit Waalwijk NEDERLAND)

|                      |                                    |
|----------------------|------------------------------------|
| van 0 tot 150        | Port in rekening                   |
| van 151 tot 300 Euro | Franco met verrekening van 20 Euro |
| boven de 300 Euro    | Franco                             |

Voor alle niet vermelde zones zullen de voorwaarden bevestigd worden door SAMO SpA

4) Voor bestellingen met een bedrag van minder dan 150,00 Euro, zullen transportkosten steeds worden aangerekend en het betalingstermijn verplicht 30 dagen bedragen.

Bij gebrek aan betaling van één enkele betaling op termijn, maakt alle andere onmiddellijk opeisbaar, en vrijwaart SAMO zich het recht de lopende bestellingen hangende of nietig te maken, zonder enig mogelijk nadelig gevolg voor hen.

5) In geval van niet betaling, zullen de leveringen worden geblokkeerd en de lopende orders worden opgeheven. Bij ontvangst van de openstaande bedragen, zullen de levertermijnen van de lopende orders herberekend worden a.h.v. in tarief opgegeven levertijden, met aanvang vanaf vrijgevingsdatum.

6) In geval van overschreden toegestane krediet limiet, zullen de orders niettemin door SAMO worden aanvaard, maar verzendingen zullen worden uitgesteld tot ontvangst van een toerijkende betaling om opnieuw aan de maximum toegestane krediet limiet te komen.

7) Tijdens uitvoering van een lopende zaak, vòòr of tijdens uitleveringsfase, veroorloven wij ons het recht om van de aankoper een goede en solvabele waarborg op te eisen ten belope van de uitgeleverde of de nog uit te leveren goederen, en, in geval van weigering de lopende zaak op te zeggen.

Alle tegenspraak m.b.t. facturatie zal schriftelijk en binnen een termijn van 15 dagen van factuur ontvangst door de klant moeten worden opgesteld, op straffe van niet ontvankelijkheid bij gebreke hieraan.

8) De ontvanger heeft de verplichting de binnenkomende goederen te controleren in het bijzijn van de transporteur.

De ontvanger moet, bijgevolg, goederen openen en nakijken bij levering in het bijzijn van de transporteur.

9) In geval van breuk of schade, moet de ontvanger deze imperatief op het document van de transporteur en de leveringsnota vermelden en de beschadigde of gebrekkige artikelen weigeren. In geval van een ontbrekende colli, moet de bestemming dit vermelden op het document van de transporteur en op de leveringsnota.

10) In Frankrijk stipuleert artikel 105 van de "Code du Commerce" dat alle voorbehoud op het transportborderel met voldoende duidelijkheid, met precisie en welomschreven moeten worden aangebracht. In België zijn dezelfde principes van toepassing.

Voorbeeld van aanvaardbaar voorbehoud: "geweigerd wegens beschadigde colli"; "geweigerd wegens beschadigd product"; "ontbreekt 1 colli".

Opgepast: de vermelding "onder voorbehoud van latere uitpakking" kan in geen geval in rekening worden genomen in geval van geschil, daar deze niet wordt aanvaard door de rechtbanken.

Eveneens volgens artikel 105 van de "Code du Commerce" in Frankrijk moet steeds een bevestiging van de gemaakte voorbehouden per aangetekend schrijven met ontvangstbericht naar de transporteur worden verzonden en dit binnen de 48 uur volgend op ontvangst goederen en er moet ons eveneens een kopij hiervan toekomen.

Voor België moet de klant zich eveneens aan deze procedure conformeren.

11) Bij gebreke aan uitdrukkelijk aanvaarde voorbehouden op het ontvangstdocument van de transporteur en op de leveringsnota, kan onze verantwoordelijkheid in geen geval worden ingeroepen en zal geen enkele klacht in rekening worden genomen om gratis vervanging van het artikel te bekomen.

12) De bestellingen zijn onderworpen aan aanvaarding door SAMO.

Geen enkele bestelling zal mogen geannuleerd of gewijzigd worden zonder uitdrukkelijk akkoord

vanwege SAMO, die zich tevens het recht voorbehoudt om eventuele inherente kosten in rekening te brengen. Aanvaarding van annulaties of wijzigingen, alsook aanrekening van kosten, zullen enkel schriftelijk door SAMO bevestigd worden. In geval van schriftelijk akkoord door SAMO tot terugzending van goederen, zal de klant-verzender de degelijk voor verzending verpakte goederen ter beschikking moeten stellen op de datum vermeld op het terugname akkoord.

In het tegengestelde geval, behoudt SAMO zich het recht voor de heraanbiedingskosten van de transporteur naar de klant door te rekenen.

13) Bestellingen moeten worden goedgekeurd door SAMO. Geen enkele bestelling kan worden geannuleerd zonder SAMO akkoord, die zich het recht vrijwaart om alle eventuele kosten en uitgaven aan te rekenen die uit een dergelijke annulatie zouden voortvloeien.

14) De prijzen vermeld in dit tarief zijn niet bindend: de bestellingen worden aanvaard aan de prijs en voorwaarden in voege op de dag van verzending.

15) SAMO behoudt zich het recht voor tot wijziging van betalingstermen voor bestellingen van minder dan 300,00 Euro.

16) Normale verpakking is gratis. Eventuele versterkte verpakking zullen als supplement worden aangerekend.

17) Hoe de levertermijnen te interpreteren:

alle SAMO producten zijn in verschillende leveringsklassen onderverdeeld (A-B-C-N) in functie van hun gemiddelde beschikbaarheid af voorraad, vervaardigings- en verzendingstermijnen.

**Klasse A** (met hoogste rotatie index) wordt aangeduid met prijs op licht blauwe achtergrond en heeft een indicatieve productietermijn van 1 tot 2 weken vanaf orderbevestiging.

**Klasse B** wordt aangeduid met prijs op roze achtergrond en heeft een indicatieve productietermijn van 2 tot 3 weken vanaf orderbevestiging.

**Klasse C** (lage rotatie index) wordt aangeduid met prijs op grijs achtergrond en heeft een indicatieve productietermijn van 3 tot 4 weken vanaf orderbevestiging.

Voor de artikelen met Starclean behandeling moet met één extra week levertermijn op desbetreffende leveringsklasse worden rekening gehouden.

Een automatisch antwoord m.b.t. onmiddellijke beschikbaarheid van een artikel op de nationale stocks kan eveneens worden opgevraagd via onze informatica server door een E-mail te sturen volgens de gewoonlijke procedure op volgend adres:

18) Indien naast de prijs een sterretje "★" staat, betekent dit dat het artikel op voorraad wordt gehouden in Frankrijk en ter beschikking staat voor onmiddellijke verzending (behoudens stock breuk) vanuit SAMO FRANCE.

19) De opgegeven productie- en transporttermijnen worden louter indicatief opgegeven en kunnen in geen geval SAMO binden.

Deze kunnen in geen geval als voorwendsel worden gebruikt voor annullatie van bestellingen, vertraging in betaling of aanvraag tot schadevergoeding. Bestelling zullen zelfs gedeeltelijk mogen worden uitgevoerd zonder dat dit een reden tot annullatie mag betekenen.

20) ) Er bestaat de mogelijkheid tot aanvragen van verpersoonlijkte leveringen en/of transport (pallets, metalen boxen, rechtstreekse levering, enz.) door een E-mail te zenden naar het adres van SAMO om zodoende de verzendwijze, leveringstermijn te bepalen en een offerte te bekomen voor de speciale transportkosten en/of kosten voor klaarmaken en aanmaak van specifieke verpakking.

21) De verzendingen zullen geschieden via de weg en wijze dat SAMO het best aangepast vindt en de goederen reizen op risico van de bestemming, zelfs indien deze, mits speciale overeenkomst, franco bestemming werden verzonden.

22) Alle niet in de catalogus opgenomen artikelen of deze aangemaakt in overeenstemming met speciale eisen van de koper, kunnen in geen enkel geval worden teruggenomen.

23) Betalingen moeten worden gedaan per adres van SAMO.

24) ) Uitsluitend indien anders overeengekomen, moeten de betalingen geschieden bij ontvangst goederen.

25) In geval van laattijdige betaling t.o.v. overeengekomen betalingstermijnen, zal SAMO, zonder voorafgaandelijke ingebrekestelling verwijlinteressen aanrekenen, vastgesteld op anderhalve maal de legale interestvoet vermeerderd met 2 punten, berekend vanaf de datum waarop de betaling zou moeten zijn uitgevoerd en zonder verwijl van de kosten die ten laste zouden zijn van de debiteur in geval van gerechtelijke vervolging.

26) Onze goederen worden verkocht met een clause die het eigendomsoverdracht enkel volledig maakt bij volledige betaling van het hoofdbedrag en toebehoren.

Is niet aanzien als betaling, in vorm van deze clause, de overdracht van een betalingsverplichting (wisselbriefbrief of andere). De geleverde goederen blijven dus eigendom van SAMO tot betaling ervan effectief werd ontvangen. Wij behouden ons het recht voor bij gebrek aan betaling van zelfs een fractie van het verschuldigde bedrag, de verkoop als nietig te beschouwen en 15 dagen na in gebreke stelling zonder gevolg, de terugvordering van de reeds geleverde goederen op te eisen met of zonder bekomen invorderrecht hiervoor via de President van het "Tribunal du commerce" te Marseille voor Frankrijk en via de President van de rechtbank te Verona (Italië) voor België aan wie het volle recht wordt toegekend, en dit zonder enige mogelijkheid tot opvragen van invordering van enige claim. De eventuele terugname van de goederen door de verkoper, verplicht de aankoper ertoe alle eventuele devaluerende en niet ter beschikking staande kosten hieruit voortvloeiend terug te betalen. Voor Frankrijk: Loi n° 80-335 du 12 mai 1980, loi du 10 juin 1994, Code du Commerce art. L-122, loi du 1er juillet 1996; Voor België geldt hetzelfde principe vermits omschreven en in voege zijnde in het Italiaanse recht.

27) Waarborg. SAMO waarborgt haar eigen producten voor een periode van 24 maanden vanaf aankoopdatum. volgen het Italiaanse gemene recht en de Europese directieven inzake.

De waarborg dekt enkel en alleen fabricatie-of assembleringsfouten. De esthetische of structurele gebreken moeten schriftelijk aan SAMO worden gemeld en dit enkel en alleen vòòr plaatsing van het artikel met toevoeging van het aankoop- en produkt bewijs.

28) De waarborg bindt SAMO uitsluitend aan herstelling of vervanging van defecte onderdelen: zijn uitgesloten alle andere bijkomende eisen voor schadevergoeding vanwege de aankoper en uitgesloten vergoedingsaanvragen voortvloeiend uit het geleden gebruiksverderf of andere eventueel relatieve kosten.

De waarborg dekt niet kosten zoals: man uren, demontage, hersamenstelling, transportkost, enz.

De niet conformiteit zal moeten worden vastgesteld en bevestigd uitsluitend door hiervoor door SAMO toegelaten personeel.

29) Zijn tevens uitgesloten uit de waarborg de volgende gevallen:

- Indien het defect te wijten is aan transport

- breuk van de getemperde glazen onderdelen

- indien opstelling niet nauwkeurig volgens de SAMO handleidingen werd uitgevoerd

- indien het gebrek te wijten is aan normale slijtage van het product, verwaarlozing of slecht onderhoud van de gelakte, verniste, geänodiseerde of glazen oppervlakken. Het is aangeraden de SAMO onderhoudsproducten te gebruiken.

- indien het defect te wijten is aan gebruik van schurende producten, producten op basis van zuur of gebruik van producten die niet zijn aangewezen voor het onderhoud van gelakte, verniste, geänodiseerde of glazen oppervlakken. Het is aangeraden de SAMO onderhoudsproducten te gebruiken.

- indien het gebrek te wijten is aan geval van overmacht

- beschadiging, wijziging van het artikel door de aankoper.

30) SAMO verwerpt alle verantwoordelijkheid voor eventuele schade aangebracht aan personen, dieren of objecten als gevolg van installatiefouten, regelingsproblemen een niet gepast gebruik of het gebrek aan opvolging van de voorschriften vermeld in de aan het product toegevoegde handleidingen.

31) Niet contractuele afbeeldingen. Onder voorbehoud van kleurafwijkingen te wijten aan druktechniek

SAMO behoudt zich het recht voor om op elk moment technische, esthetische wijzigingen aan haar eigen producten aan te brengen en dit zonder préadvies, met inbegrip van wijziging in volume en gewicht.

32) Elke eventuele overeenkomst resulterend in totale of gedeeltelijke wijziging van deze algemene voorwaarden, is uitsluitend geldig na schriftelijke bevestiging.

33) Deze prijslijst vernietigt en vervangt alle vorige edities.

34) In geval van geschil is de enige bevoegde rechtbank, voor Frankrijk " Tribunal de Commerce de Marseille" met toepassing van het Franse recht.

Voor België en Nederland wordt exclusieve competentie verleend aan de rechtbank van VERONA (Italië) en de toepasbare wet is deze van Italië.

35) SAMO verklaart dat alle informatie door haar ingewonnen enkel zal gebruikt worden conform de Europese Directieve m.b.t. informatica en bescherming van de persoonlijke levenssfeer en gegevens.

36) De bovenvermelde condities en termen worden beschouwd als zijnde volledig aanvaard door de aankoper bij het overmaken van de aankoop bestelling.



SAMO S.P.A.

Via Cav. Orvile Venturato, 1  
37040 BONAVIGO (VR) – ITALY  
Tel. +39 (0) 442 73018  
Fax +39 (0) 442 670033  
[www.samo.it](http://www.samo.it) - [samo@samo.it](mailto:samo@samo.it)  
e-mail: [export@samo.it](mailto:export@samo.it)

SAMO FRANCE SARL

735, rue Georges Claude  
Z.I. Les Milles  
13290 Aix-en-Provence  
Tel : 04 91 58 20 63  
[commercial@samofrance.fr](mailto:commercial@samofrance.fr)  
[www.samo.it/fr](http://www.samo.it/fr)

## Symboles - Symbolen

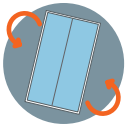

Réversibilité du côté d'ouverture  
Omkeerbaar voor bepaling van  
openingszijde



Combinaison avec paroi fixe  
Combineerbaar met vaste wand



Extensibilité et réglage  
des faux-aplombs  
Uitregeling en compensatie  
van niet haakse muren



Profilé de compensation  
Compensatie profiel



Panneau déclinable  
Wegklapbare panelen

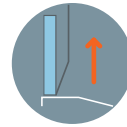

Soulèvement du panneau  
à l'ouverture-fermeture  
Nokkenverheffingsdispositief  
openen/sluiten



Fermeture magnétique  
Magnetische afsluiting



Joint ou profilé inférieur  
Afdruiplijst of onderliggend  
profiel

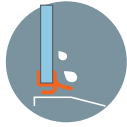

Joint inférieur d'étanchéité  
anti-gouttes  
Onderliggende waterafdichting  
met druiplijst



Joint inférieur  
anti-gouttes  
Onderliggende dichting  
met druiplijst



Joint bloquant  
Glas-span dichting

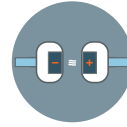

Fermeture magnétique amortie  
Gebufferde magneet afsluiting



Joint de forme arrondi  
Ballondichting

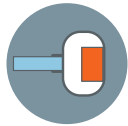

Profilé magnétique  
insonorisé  
Gebufferde magnetische  
dichting



Roulette  
Glijstysteem op kogellagers



Roulement à billes  
Glijstysteem op dragende



Roulette à excentriques  
Glijstysteem kleine  
maatschommelingen

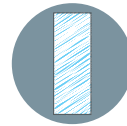

Panneaux en acrylique  
Polystyreen panelen

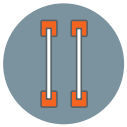

Poignée  
Handgreep



Pommeau  
Kogel

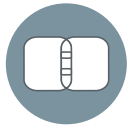

Charnière  
Scharnier

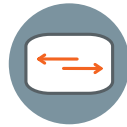

Charnière extensible  
Instelbare scharnier



Charnière auto relevable  
Scharnier verheffende



Équerre de maintien  
Paneel/muursteun stang

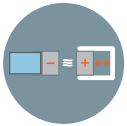

Fermeture magnétique  
amortie caché  
Gebufferde magneet  
afsluiting verborgen



Bonde avec inspection par le  
haut de série  
Inspecteerbare afvoersifon  
in basis dotatie



Soft-Closing  
Soft-Closing



Convient pour personnes  
à mobilité réduite  
Geschikt voor minder validen



Non réversible  
Niet omkeerbaar



Combinaison impossible avec paroi fixe  
Niet combineerbaar met vaste wand



Optimal  
Optimale



Bon  
Goed



Non garanti  
Ongedeekt



Volume de l'emballage  
Verpakking volume



Poids de l'emballage  
Verpakking gewicht









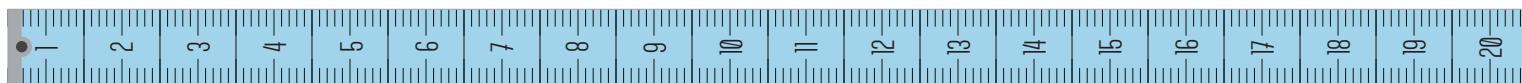



Colis d'expédition  
Verpakking heuvels



## Produits Speciaux - Maatwerk



| Standard   | Niveau - Niveau  | Formes SPÉCIALES - SPECIALE Vormen  |  |  |   |
|--|--|---|--|--|---|
| <br>HAUTEUR standard<br>HOOGTE standard<br>LARGEUR standard<br>BREEDTE standard | I  | <br>HAUTEUR inférieure<br>Kleiner in HOOGTE  | <br>HAUTEUR supérieure<br>Groter in HOOGTE  | <br>LARGEUR inférieure<br>Kleiner in BREEDTE  | <br>LARGEUR supérieure<br>Groter in BREEDTE  |
|  | II   | <br>HAUTEUR inférieure /<br>LARGEUR inférieure<br>Kleiner in HOOGTE / Kleiner in BREEDTE   | <br>HAUTEUR supérieure /<br>LARGEUR inférieure<br>Groter in HOOGTE / Kleiner in BREEDTE | <br>HAUTEUR inférieure /<br>LARGEUR supérieure<br>Kleiner in HOOGTE / Groter in BREEDTE | <br>HAUTEUR supérieure /<br>LARGEUR supérieure<br>Groter in HOOGTE / Groter in BREEDTE |
|  | III  | <br>VERRE biseauté<br>GLASS schuine  | <br>VERRE sur un muret<br>GLAS boven een lage muur                                    | <br>VERRE arrondi<br>GLAS ronde   | <br>LARGEUR panneaux personnalisés<br>Aangepaste vleugelbreedte                      |
|  | IIII   | DIFFÉRENTES SOLUTIONS de celles prévues dans les cas I, II et III: voir section de page 352 à page 363.<br>CONTACTER LE BUREAU CLIENTS pour avoir la faisabilité et le prix.<br>VERSCHILLENDE OPLOSSINGEN van die in de zaken I, II en III: zie vanaf pag. sectie 352 op pag. 363.<br>CONTACT KLANTENDIENST voor hebben haalbaarheid en de prijs. |  |  |   |
|  | Largeur intermédiaire: majoration à rajouter au prix de la dimension supérieure<br>Intermediaire breedte: voeg toe aan de prijs van de volgende grotere maat |   |  |  |   |

### Pyxis, Open, Zenith, Grand Polaris, Acrux, Cee Art e Cee Art SP. Impression digitale sur verre - Digitale bedrukking op glas

| Code - Code          | Modèles - Modellen  | Description - Beschrijving  | (€) |
|----------------------|---|---|-----|
| DD-DG-DH-DI-DK-DM-DN | Uniquement pour côté d'accès d'angle, portes pivotantes et retours fixes<br>Alleen voor één zijde, vleugeldeur en vaste wanden. | Envisager une augmentation sur le prix de finition TR - Overwegen een stijging dan de prijs van de afwerking TR | 175 |
| DD-DG-DH-DI-DK-DM-DN | Open et autres modèles - Resterende hoge modellen   | Envisager une augmentation sur le prix de finition TR - Overwegen een stijging dan de prijs van de afwerking TR | 300 |

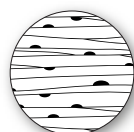

DD Brezza

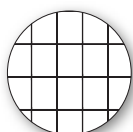

DG Griglia

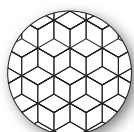

DH Cubix



DI Fronda



DK Exagon

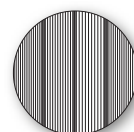

DM Wave



DN Rombi

### Services avant & après vente - Service voor en na verkoop

| Code - Code | Installation - Installatie   | Description - Beschrijving  | (€)             |     |
|-------------|--|---|-----------------|-----|
| KU7000.01   | Installation de paroi de douche - Installatie van douchewand                           | Installation 1 côté - Installatie 1 zijde   | da 0 - 100 cm   | 325 |
| KU7000.11   |  |   | da 101 - 200 cm | 410 |
| KU7000.03   | Installation de paroi de douche - Installatie van douchewand                           | Installation 2 côtés - Installatie 2 zijde  | da 0 - 100 cm   | 395 |
| KU7000.33   |  |   | da 101 - 200 cm | 470 |
| KU7000.10   | Installation de paroi de douche - Installatie van douchewand                           | Installation 3 côtés - Installatie 3 zijde  | da 0 - 100 cm   | 395 |
| KU7000.20   |  |   | da 101 - 200 cm | 470 |
| KU7000.09   | Installation de receveur de douche, pare-bain - Installatie van douchetub, badschermen | Installation de receveur de douche, pare-bain sur place - Installatie van douchetub, badschermen op de site | 330             |     |
| KU4000.01   | Relèvement des mesures - Detectie van demaatregelen                                    | Relèvement des mesures sur place - Detectie van demaatregelen op de site                                    | 100             |     |



SAMO FRANCE Sarl  
735, rue Georges Claude - Z.I. Les Milles - 13290 Aix-en-Provence  
Tel : 04 91 58 20 63 - [commercial@samofrance.fr](mailto:commercial@samofrance.fr)  
[www.samo.it/fr](http://www.samo.it/fr)